

ΤΕΙ ΚΑΛΑΜΑΤΑΣ
ΣΧΟΛΗ ΔΙΟΙΚΗΣΗΣ ΚΑΙ ΟΙΚΟΝΟΜΙΑΣ
ΤΜΗΜΑ ΔΙΟΙΚΗΣΗΣ ΜΟΝΑΔΩΝ ΥΓΕΙΑΣ ΚΑΙ ΠΡΟΝΟΙΑΣ

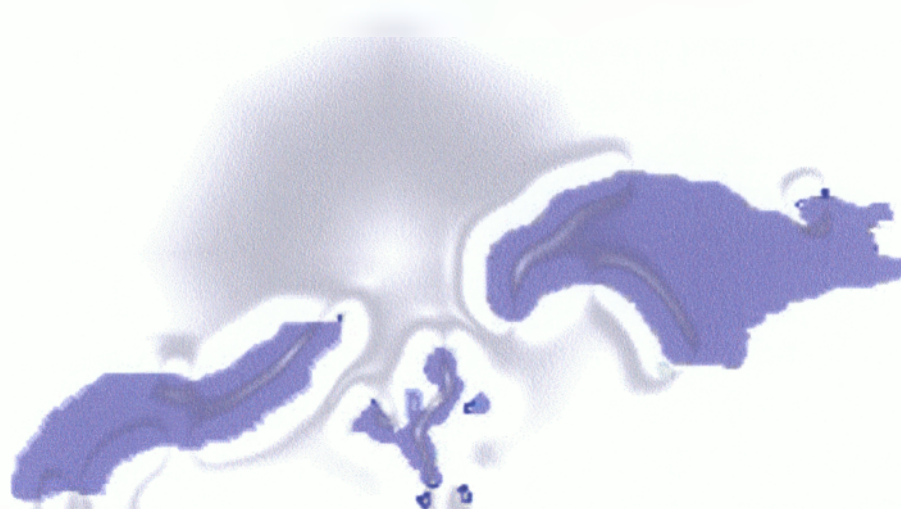

**ΘΕΜΑ: «ΑΚΤΙΝΟΛΟΓΙΚΟΣ ΕΞΟΠΛΙΣΜΟΣ ΤΟΥ
ΓΕΝΙΚΟΥ ΝΟΣΟΚΟΜΕΙΟΥ ΣΑΜΟΥ»**

ΠΤΥΧΙΑΚΗ ΕΡΓΑΣΙΑ

ΣΠΟΥΔΑΣΤΡΙΑ : ΣΕΡΑΣΚΕΡΗ ΜΑΡΙΑ
Α. Μ. : 2000111
ΗΜΕΡΟΜΗΝΙΑ : ΟΚΤΩΒΡΙΟΣ 2005
ΥΠΕΥΘ. ΚΑΘΗΓΗΤΗΣ: ΔΡΙΖΗΣ ΘΕΟΔ.

ΣΑΜΟΣ 2005

ΠΕΡΙΕΧΟΜΕΝΑ

ΣΕΛΙΔΑ

ΜΕΡΟΣ Α

ΕΙΣΑΓΩΓΗ.....	3
ΚΕΦΑΛΑΙΟ 1: ΑΚΤΙΝΟΛΟΓΙΑ	7
1.1: ΙΣΤΟΡΙΚΗ ΕΞΕΛΙΞΗ ΤΗΣ ΑΚΤΙΝΟΛΟΓΙΑΣ.....	7
1.2: ΕΙΔΗ ΑΚΤΙΝΟΒΟΛΙΩΝ.....	9
1.3: ΑΚΤΙΝΟΛΟΓΙΚΑ ΜΗΧΑΝΗΜΑΤΑ Γ. Ν. ΣΑΜΟΥ..	11
ΚΕΦΑΛΑΙΟ 2: ΑΞΟΝΙΚΗ ΤΟΜΟΓΡΑΦΙΑ	14
2.1: ΙΣΤΟΡΙΚΗ ΑΝΑΔΡΟΜΗ.....	14
2.2: ΑΞΟΝΙΚΗ ΤΟΜΟΓΡΑΦΙΑ – ΠΕΡΙΓΡΑΦΗ.....	15
2.3: ΣΚΙΑΓΡΑΦΙΚΑ ΜΕΣΑ.....	21
ΚΕΦΑΛΑΙΟ 3: ΜΑΣΤΟΓΡΑΦΟΣ	24
ΚΕΦΑΛΑΙΟ 4: ΥΠΕΡΗΧΟΙ	27
4.1: ΙΣΤΟΡΙΚΗ ΕΞΕΛΙΞΗ.....	27
4.2: ΟΙ ΥΠΕΡΗΧΟΓΡΑΦΟΙ.....	28

ΜΕΡΟΣ Β

ΚΕΦΑΛΑΙΟ 5: ΑΚΤΙΝΟΛΟΓΙΚΕΣ ΕΞΕΤΑΣΕΙΣ Γ. Ν. ΣΑΜΟΥ ΕΤΟΥΣ 2004	34
5.1: ΣΤΑΤΙΣΤΙΚΗ ΑΝΑΛΥΣΗ ΑΚΤΙΝΟΛΟΓΙΚΩΝ ΕΞΕΤΑΣΕΩΝ 2004.....	34
5.2: ΕΤΗΣΙΑ ΓΡΑΦΗΜΑΤΑ ΑΚΤΙΝΟΛΟΓΙΚΩΝ ΕΞΕΤΑΣΕΩΝ ΕΤΟΥΣ 2004.....	42
5.3: ΣΥΜΠΕΡΑΣΜΑΤΑ ΑΠΟ ΣΤΑΤΙΣΤΙΚΗ ΑΝΑΛΥΣΗ ΑΚΤΙΝΟΛΟΓΙΚΩΝ ΕΞΕΤΑΣΕΩΝ.....	51
ΚΕΦΑΛΑΙΟ 6: ΥΠΕΡΗΧΟΙ Γ. Ν. ΣΑΜΟΥ	53
6.1: ΣΤΑΤΙΣΤΙΚΗ ΑΝΑΛΥΣΗ ΥΠΕΡΗΧΩΝ ΕΤΟΥΣ 2004.....	53
6.2: ΕΤΗΣΙΑ ΓΡΑΦΗΜΑΤΑ ΥΠΕΡΗΧΩΝ ΕΤΟΥΣ 2004.....	61
6.3: ΣΥΜΠΕΡΑΣΜΑΤΑ ΑΠΟ ΣΤΑΤΙΣΤΙΚΗ ΑΝΑΛΥΣΗ ΥΠΕΡΗΧΩΝ.....	64
ΚΕΦΑΛΑΙΟ 7: ΟΙ ΜΑΣΤΟΓΡΑΦΙΕΣ ΤΟΥ Γ. Ν. ΣΑΜΟΥ	66
7.1: ΣΤΑΤΙΣΤΙΚΗ ΑΝΑΛΥΣΗ ΜΑΣΤΟΓΡΑΦΙΩΝ ΕΤΟΥΣ 2004.....	66
7.2: ΣΥΜΠΕΡΑΣΜΑΤΑ ΑΠΟ ΣΤΑΤΙΣΤΙΚΗ ΑΝΑΛΥΣΗ ΜΑΣΤΟΓΡΑΦΙΩΝ ΚΑΙ U/S ΜΑΣΤΩΝ.....	70

	ΣΕΛΙΔΑ
ΚΕΦΑΛΑΙΟ	
8: ΑΞΟΝΙΚΕΣ ΤΟΜΟΓΡΑΦΙΕΣ Γ. Ν. ΣΑΜΟΥ	71
8.1: ΣΤΑΤΙΣΤΙΚΗ ΑΝΑΛΥΣΗ ΑΞΟΝΙΚΩΝ ΤΟΜΟΓΡΑΦΙΩΝ ΕΤΟΥΣ 2004.....	71
8.2: ΕΤΗΣΙΑ ΓΡΑΦΗΜΑΤΑ ΑΞΟΝΙΚΩΝ ΤΟΜΟΓΡΑΦΙΩΝ ΕΤΟΥΣ 2004.....	79
8.3: ΣΥΜΠΕΡΑΣΜΑΤΑ ΣΤΑΤΙΣΤΙΚΗΣ ΑΝΑΛΥΣΗΣ ΑΞΟΝΙΚΩΝ ΤΟΜΟΓΡΑΦΙΩΝ ΕΤΟΥΣ 2004.....	86
ΕΠΙΛΟΓΟΣ.....	88
ΠΗΓΕΣ.....	91
ΠΑΡΑΡΤΗΜΑ.....	92

ΕΙΣΑΓΩΓΗ

Σκοπός της εργασίας αυτής είναι να αναλύσει τον ακτινολογικό εξοπλισμό του Γενικού Νοσοκομείου Σάμου. Για τον σκοπό αυτό χρησιμοποιήσαμε δευτερογενής πηγές για την εξέλιξη των μηχανημάτων και την ιστορική αναδρομή των συγκεκριμένων εξετάσεων, πρωτογενής πηγές για την παρουσίαση των στατιστικών στοιχείων του 2004, αλλά και ηλεκτρονικά στοιχεία μέσω διαφόρων ιστοσελίδων στο Internet, που έχουν σχέση με την εργασία.

Το Γ. Ν. Σάμου έχει ιδρυθεί από το 1956, βέβαια οι τροποποιήσεις στον ιδρυτικό νόμο είναι πάρα πολλές για να φτάσει το νοσοκομείο να λειτουργεί έτσι όπως είναι σήμερα. Το 1980, το νοσοκομείο ξεκίνησε να φτιάξει μία νέα πτέρυγα, δίπλα από το ήδη υπάρχον κτίριο, η οποία ολοκληρώθηκε το 1992. Η επέκταση αυτή στο νέο κτίριο, βοηθά πάρα πολύ στην καλύτερη λειτουργία του νοσοκομείου, όσον αφορά τις υπηρεσίες που παρέχονται αλλά και στην υγιεινή του ίδιου του νοσοκομείου. Στην νέα πτέρυγα, η οποία συνδέεται και εσωτερικά με την παλιά, δίνεται η δυνατότητα να δημιουργηθούν περισσότεροι θάλαμοι στις κλινικές, αλλά και νέες προϋποθέσεις για λειτουργήσουν τα εξωτερικά ιατρεία και γενικότερα όλες οι υπηρεσίες. Μέχρι να γίνει αυτό, το νοσοκομείο υπολειτουργούσε και οι περισσότερες από τις διοικητικές υπηρεσίες δεν υφίσταντο.

Το νοσοκομείο βρίσκεται σε μία περιοχή της πρωτεύουσας του νησιού, στο Βαθύ, και είναι σε πολύ μικρή απόσταση από την κεντρική οδό του. Είναι σε μία έκταση των τάξεως των 14000 τμ² περίπου. Στην έκταση αυτή συμπεριλαμβάνεται το κεντρικό κτίριο του νοσοκομείου που συγκεντρώνει όλες τις κλινικές, τα εργαστήρια, την διοικητική υπηρεσία, τον σταθμό των επειγόντων περιστατικών, το κυλικείο, και τους βοηθητικούς χώρους. Επίσης έχει δύο ξεχωριστούς χώρους για στάθμευση αυτοκινήτων, έναν για το προσωπικό και ένα για τους επισκέπτες, το θυρωρείο, δύο μικρά κτίρια και μία εκκλησία

Το κτίριο που έχει όλες τις υπηρεσίες του νοσοκομείου είναι διώροφο και με ένα υπόγειο. Στο υπόγειο υπάρχει το νεκροτομείο, το μηχανοστάσιο και η τεχνική υπηρεσία, οι αποθήκες και ένα καταφύγιο. Στο ισόγειο είναι η Διοικητική Υπηρεσία, το Γραφείο πληροφοριών, τα Εξωτερικά Ιατρεία, η Μονάδα Αιμοδοσίας, τα Εργαστήρια, η Μονάδα Ημερήσιας Νοσηλείας, το Φαρμακείο, το τμήμα Επειγόντων Περιστατικών, το κυλικείο, τα πλυντήρια, τα μαγειρεία, το τμήμα Ιματισμού και οι βοηθητικοί χώροι για τα εργαστήρια. Στον πρώτο όροφο είναι ο Χειρουργικός Τομέας με 70 κλίνες και τις εξής κλινικές: Γενικής Χειρουργικής, Μαιευτικής – Γυναικολογικής, Ορθοπαιδικής, Ουρολογικής, Αναισθησιολογικής, Ωτορινολαρυγγολογικής, Οφθαλμολογικής, και τα αντίστοιχα γραφεία των γιατρών που

εργάζονται σε αυτόν τον τομέα. Στον δεύτερο όροφο είναι ο Παθολογικός Τομέας με 60 κλίνες και έχει τις εξής κλινικές: Παθολογική, Καρδιολογική, Παιδιατρική, την Μονάδα Τεχνητού Νεφρού και τα γραφεία των αντίστοιχων γιατρών του τομέα.

Το ένα από τα μικρά κτίρια, το οποίο βρίσκεται στο πίσω μέρος του νοσοκομείου, συστεγάζει τα εργαστήρια του μαραγκού και του υδραυλικού του νοσοκομείου και διάφορες αποθήκες. Το άλλο κτίριο που βρίσκεται δίπλα στο κεντρικό έχει το λεβητοστάσιο και τις βοηθητικές γεννήτριες ρεύματος που ηλεκτροδοτούν το νοσοκομείο σε περίπτωση ανάγκης.

Το αναλυτικό οργανόγραμμα του νοσοκομείου ακολουθεί στην παρακάτω σελίδα:

ΟΡΓΑΝΟΓΡΑΜΜΑ ΝΟΣΟΚΟΜΕΙΟΥ		
ΥΠΗΡΕΣΙΕΣ		
ΙΑΤΡΙΚΗ ΥΠΗΡΕΣΙΑ	ΝΟΣΗΛΕΥΤΙΚΗ ΥΠΗΡΕΣΙΑ	ΔΙΟΙΚΗΤΙΚΗ ΥΠΗΡΕΣΙΑ
❖ ΠΑΘΟΛΟΓΙΚΟΣ ΤΟΜΕΑΣ		ΥΠΟΔΙΕΥΘΥΝΣΗ ΔΙΟΙΚΗΤΙΚΟΥ
<u>ΤΜΗΜΑΤΑ</u>		<u>ΤΜΗΜΑΤΑ</u>
1. ΠΑΘΟΛΟΓΙΚΗ ΚΛΙΝΙΚΗ		1) ΠΡΟΣΩΠΙΚΟΥ
2. ΚΑΡΔΙΟΛΟΓΙΚΗ ΚΛΙΝΙΚΗ		2) ΓΡΑΜΜΑΤΕΙΑΣ
3. ΠΑΙΔΙΑΤΡΙΚΗ ΚΛΙΝΙΚΗ		3) ΟΙΚΟΝΟΜΙΚΟΥ
4. ΝΕΥΡΟΛΟΓΙΚΗ - ΨΥΧΙΑΤΡΙΚΗ		
5. ΠΝΕΥΜΟΝΟΛΟΓΙΚΗ ΚΛΙΝΙΚΗ		
<u>ΜΟΝΑΔΕΣ</u>		ΛΟΓΙΣΤΗΡΙΟ
ΤΕΧΝΗΤΟΥ ΝΕΦΡΟΥ		ΤΑΜΕΙΟ
❖ ΧΕΙΡΟΥΡΓΙΚΟΣ ΤΟΜΕΑΣ		ΜΙΣΘΟΔΟΣΙΑ
<u>ΤΜΗΜΑΤΑ</u>		ΠΡΟΜΗΘΕΙΩΝ
ΓΕΝΙΚΗΣ ΧΕΙΡΟΥΡΓΙΚΗΣ		ΑΠΟΘΗΚΕΣ
ΟΡΘΟΠΕΔΙΚΗ ΚΛΙΝΙΚΗ		4) ΚΙΝ. ΑΣΘΕΝΩΝ
ΜΑΙΕΥΤΙΚΗ ΓΥΝΑΙΚΟΛΟΓΙΚΗ		5) ΓΡΑΜ. ΕΞΩΤ. ΙΑΤΡΕΙΩΝ
ΟΦΘΑΛΜΟΛΟΓΙΚΗ ΚΛΙΝΙΚΗ		6) ΠΑΡΑΙΑΤΡΙΚΩΝ ΕΠΑΓΓΕΛΜΑΤΩΝ
ΩΤΟΡ/ΚΗ ΚΛΙΝΙΚΗ		<u>ΑΥΤΟΤΕΛΗ ΓΡΑΦΕΙΑ</u>
ΟΥΡΟΛΟΓΙΚΗ ΚΛΙΝΙΚΗ		ΕΠΙΣΤΑΣΙΑΣ
ΟΔΟΝΤΙΑΤΡΙΚΗ ΚΛΙΝΙΚΗ		ΙΜΑΤΙΣΜΟΥ
ΝΕΥΡΟΧΕΙΡΟΥΡΓΙΚΗ ΚΛΙΝΙΚΗ		
<u>ΜΟΝΑΔΕΣ</u>		ΥΠΟΔΙΕΥΘΥΝΣΗ ΤΕΧΝΙΚΟΥ
ΜΟΝΑΔΑ ΕΝΤΑΤΙΚΗΣ ΘΕΡΑΠΕΙΑΣ		
ΜΟΝΑΔΑ ΑΝΑΛΗΨΗΣ		
❖ ΕΡΓΑΣΤΗΡΙΑΚΟΣ ΤΟΜΕΑΣ		
<u>ΤΜΗΜΑΤΑ</u>		
ΜΙΚΡΟΒΙΟΛΟΓΙΚΟ		
ΑΚΤΙΝΟΔΙΑΓΝΩΣΤΙΚΟ		
ΑΙΜΟΔΟΣΙΑΣ		
ΑΙΜΑΤΟΛΟΓΙΚΟ		
ΒΙΟΧΗΜΙΚΟ		
ΦΑΡΜΑΚΕΙΟ		
❖ ΔΙΑΤΟΜΕΑΚΑ ΤΜΗΜΑΤΑ		
ΗΜΕΡΗΣΙΑΣ ΝΟΣΗΛΕΙΑΣ		
ΕΠΕΙΓΟΝΤΩΝ ΠΕΡΙΣΤΑΤΙΚΩΝ		

Το Ακτινοδιαγνωστικό Εργαστήριο που μας ενδιαφέρει στην συγκεκριμένη εργασία, αποτελείται από ένα ακτινολογικό τμήμα, ένα τμήμα υπερήχων, έναν αξονικό τομογράφο και από το τμήμα του μαστογράφου. Κάθε τμήμα λειτουργεί αυτοτελώς και ως παρουσία, δηλαδή το καθένα είναι ξεχωριστό δωμάτιο μέσα στο χώρο του νοσοκομείου χωρίς να επικοινωνούν μεταξύ τους, αλλά και ως διοίκηση, εφόσον κάθε τμήμα έχει και τον δικό του διευθυντή γιατρό, παρόλο που κάθε τμήμα έχει έναν γιατρό. Ακόμα και τα στατιστικά δεδομένα των εξετάσεων αλλά και όλες οι γραφειοκρατικές διαδικασίες, τελούνται ξεχωριστά από κάθε γραμματεία των τμημάτων.

Το ακτινολογικό τμήμα και το τμήμα των υπερήχων είναι από τα παλαιότερα τμήματα, που λειτουργούν από την δεκαετία του '80. ο αξονικό τομογράφος εγκαταστάθηκε στο νοσοκομείο το 2001 αλλά τέθηκε σε λειτουργία στα τέλη του 2003, εφόσον δεν υπήρχε αντίστοιχης ειδικότητας γιατρός για να λειτουργήσει το τμήμα. Βέβαια αν κρίνουμε από τα στατιστικά δεδομένα του 2004 παρατηρούμε ότι το τμήμα λειτούργησε ικανοποιητικά κατά το δεύτερο εξάμηνο του έτους. Ο μαστογράφος λειτουργεί στο νοσοκομείο από το 2001, χωρίς δυστυχώς μέχρι σήμερα να έχει φτάσει σε ικανοποιητικό επίπεδο.

Στόχος της εργασίας αυτής είναι να παρουσιάσει τον ακτινοδιαγνωστικό εξοπλισμό του Γενικού Νοσοκομείου της Σάμου και να απεικονίσει τα στατιστικά δεδομένα των ακτινολογικών εξετάσεων που έγιναν στο νοσοκομείο κατά το έτος 2004.

ΜΕΡΟΣ Α

ΚΕΦΑΛΑΙΟ 1 ΑΚΤΙΝΟΛΟΓΙΑ

Η ακτινολογία είναι ιατρικός όρος που έχει ως αντικείμενο του τη χρήση των ακτίνων Χ για την διάγνωση διαφόρων νόσων και την χρησιμοποίηση στη θεραπευτική των ακτίνων Χ, της ακτινοβολίας γ και άλλων μορφών ιοντίζουσας ακτινοβολίας, δηλαδή της ακτινοβολίας που παράγει θετικά και αρνητικά ιόντα στο όργανο που ακτινοβολεί. Για χάρη της διάγνωσης, η ακτινοβολία χρησιμοποιεί και διάφορα ραδιενεργά ισότοπα (σπινθηρογράφηση οργάνων) αλλά και μη ιοντίζουσα ακτινοβολία (π.χ. υπέρηχοι). Τα τελευταία χρόνια έχει επεκταθεί και στη ακτινοθεραπεία για την θεραπεία του καρκίνου σε συνδυασμό με διάφορες ορμόνες και άλλα χημειοθεραπευτικά φάρμακα.

1.1 ΙΣΤΟΡΙΚΗ ΕΞΕΛΙΞΗ ΤΗΣ ΑΚΤΙΝΟΛΟΓΙΑΣ

Τον Νοέμβριο του 1895, ο Γερμανός Καθηγητής φυσικής Wilhelm Konrad Rontgen,¹ ανακάλυψε τις ακτίνες Χ. Βέβαια νωρίτερα στα διάφορα εργαστήρια χρησιμοποιούνταν τέτοιου είδους ακτινοβολίες, αλλά χωρίς να επισημαίνονται και χωρίς να συνειδητοποιούν τη χρησιμότητά τους. Δύο μήνες σχεδόν μετά την ανακάλυψη των ακτίνων από τον Γερμανό καθηγητή, δημοσιεύεται το άρθρο του στις εφημερίδες της Γερμανίας, της Αυστρίας, των Ηνωμένων Πολιτειών και της Αγγλίας, και αυτό μπορούμε να το θεωρήσουμε ως το πρώτο μεγάλο επίτευμα για την ανάπτυξη της σύγχρονης ιατρικής.

Η πρώτη τους εφαρμογή, βασίζεται στις τρεις βασικές ιδιότητες² των ακτίνων Χ, που είναι :

- Τις ικανότητάς τους να διεισδύουν στους ιστούς,
- Τη δυνατότητα φωτογραφικής τους δράσης και
- Στην ικανότητα τους να κάνουν μερικές ουσίες να φθοριάζουν.

Όλα αυτά βοήθησαν αρχικά στη διάγνωση διαφόρων καταγμάτων και για τον εντοπισμό ξένων σωμάτων στον ανθρώπινο οργανισμό. Παράγοντας και εκπέμποντας προς το εξεταζόμενο σώμα, ακτίνες Χ, η ακτινοβολία απορροφάται κατά τέτοιο τρόπο από τους διάφορους ιστούς ανάλογα με την πυκνότητα των ιστών που διαπερνά. Έτσι δίδεται η δυνατότητα να απεικονιστούν πάνω σε ένα φωτογραφικό φιλμ ή σε μια φθορίζουσα οθόνη οι ιστοί, ανάλογα με την πυκνότητα του καθενός. Ο μόνος περιοριστικός παράγοντας για αυτήν την αρχική προσέγγιση των ακτινοβολιών, ήταν η ομοιότητα στην πυκνότητα των

¹ ΚΟΥΒΑΚΑΣ Θ. και ΠΟΥΡΝΑΡΑ Ε. (επιμ), *Πάπυρος Λαρούς Μπριτάνικα*, Τόμος 6, Πάπυρος, Αθήνα 1981,σελ. 41

² Στο ίδιο

γειτονικών μαλακών ιστών που δημιουργούσαν κάποιου είδους κοντράστ, εφόσον και αυτοί δέχονταν τις ακτίνες X και εξέπεμπαν ακτινοβολία, με μικρές διαφορές .

Έτσι οι γιατροί που χρησιμοποιούν τις ακτινοβολίες αυτές αρχίζουν να εισάγουν τις τεχνικές των σκιαγραφικών ουσιών που λαμβάνονται από το στόμα, ή από τον ορθό και βελτιώνουν αισθητά την εικόνα από τις εξετάσεις αυτές. Έτσι αρχίζουν σιγά – σιγά να εξετάζουν τον πεπτικό σωλήνα, τις αρτηρίες ή τις φλέβες, τις ουροδόχους οδούς του οργανισμού, κ.α.

Γίνεται εμφανές ότι η ανάπτυξη των τεχνικών της ακτινοβολίας θα έχει γοργούς ρυθμούς. Από τους πρώτους μήνες εφαρμογής της κιόλας, γίνεται προσπάθεια να παραχθεί κινηματογραφική ταινία και όχι μόνο στατική φωτογράφιση. Αλλά η μεγάλη ποσότητα ακτινοβολίας στον οργανισμό για μια τέτοια διαδικασία είναι το πρόβλημα που εμποδίζει την εξέλιξη αυτής της μορφής.

Στη δεκαετία του 1950, επινοήθηκε μια ηλεκτρονική μέθοδος για την ενίσχυση της εικόνας, ο λεγόμενος ενισχυτής εικόνας, που δίνει πλέον πολύ καλές και ευκρινείς εικόνες ξεπερνώντας τα τεχνικά προβλήματα, που υπήρχαν μέχρι τότε.

Η φωτογραφική απλή πλάκα που χρησιμοποιούσαν στην αρχή, γίνεται με διπλή επίστρωση που βοηθάει στην ευκρίνεια της εικόνας. Τα φωτογραφικά υγρά που χρησιμοποιούνται έχουν αναπτυχθεί σε τέτοιο βαθμό που μπορούν να προσφέρουν μεγάλη ταχύτητα εμφάνισης της εικόνας με πολύ καλή ικανότητα διάκρισης των ιστών και των οργάνων.

Μεγάλη εξέλιξη έχουμε και στον τομέα της ακτινοθεραπείας³. Οι πρώτοι ερευνητές παρατηρούν ότι εκπέμποντας για μερικά λεπτά πάνω στο δέρμα, μια μεγάλης δόσης ακτινοβολία, παρουσιάζονται φυσαλίδες και εξελκώσεις στο συγκεκριμένο σημείο, πράγμα που σημαίνει ότι εφόσον μπορεί να προκαλέσει ζημιά στα στρώματα του δέρματος ίσως αργότερα μπορέσει να βοηθήσει και στην εξάλειψη κάποιων ανεπιθύμητων ιστών, όπως ο καρκίνος . Έτσι εμφανίζεται μια νέα κατηγορία ακτινολόγων, ο ακτινοβιολόγος, που ασχολείται ακριβώς με τέτοιου είδους έρευνες. Με αυτό τον τρόπο, γεννάται η ακτινοθεραπεία, και οι ακτίνες X, προσανατολίζονται και προς αυτή την κατεύθυνση που αποτελεί ένα πολύ σοβαρό επίτευγμα στα ιατρικά ιστορικά.

Ο γιατρός ο οποίος είναι εξειδικευμένος σε τέτοιου είδους εξετάσεις ακτινοδιαγνωστικής ή ακτινοθεραπευτικής, λέγεται ακτινολόγος. Στην αρχή της εξέλιξης της συγκεκριμένης ειδικότητας, ο γιατρός ασχολείται και με τις δύο μορφές, πράγμα που με την εξέλιξη των χρόνων αλλάζει λόγω της ανάπτυξης της ακτινολογίας και των

³ΚΟΥΒΑΚΑΣ Θ. και ΠΟΥΡΝΑΡΑ Ε. (επιμ) , *Πάπυρος Λαρούς Μπριτάνικα*, Τόμος 6, Πάπυρος, Αθήνα 1981,σελ 42

μεγάλων πλέον απαιτήσεων που έχουν και οι δύο κλάδοι. Ας μην ξεχνάμε βέβαια και την τεχνολογική εξέλιξη σε μηχανήματα και τεχνικές, που απαιτούν πλέον την αμέριστη προσοχή του γιατρού για την εφαρμογή τους είτε στη διάγνωση της νόσου είτε στη θεραπεία της.

Στην Ελλάδα, το 1955 αναγνωρίζονται επίσημα βάσει του Ν. Δ. 3365/55, οι ειδικότητες του ακτινολόγου – ραδιολόγου και του ακτινοθεραπευτή. Όπου απαιτείται 4ετής φοίτηση στην αντίστοιχη ειδικότητα, που στα τρία από τα τέσσερα χρόνια να γίνεται κλινική άσκηση για την απόκτηση εμπειρίας πάνω στα μηχανήματα, στις τεχνικές αλλά και στις ίδιες τις νόσους που παρατηρούνται από αυτές τις εξετάσεις.

1.2 ΕΙΔΗ ΑΚΤΙΝΟΒΟΛΙΩΝ⁴

Το 1896, ο Becquerel παρατήρησε ότι τα άλατα του ουρανίου εκπέμπουν μια πολύ διαπεραστική ακτινοβολία. Αργότερα το 1898, το ζεύγος Curie κατάφερε να απομονώσει ένα στοιχείο με πολύ μεγάλη ακτινοβολία, το γνωστό μας ράδιο, και την ιδιότητα του αυτή την ονόμασαν φυσική ραδιενέργεια, και συγκεκριμένα αναφέρεται στην ακτινοβολία που εκπέμπουν τα ράδια όταν δεχτούν κάποιο ηλεκτρικό πεδίο. Εντός του ηλεκτρικού πεδίου που δημιουργείται, διακρίνονται τρεις μορφές ακτινοβολιών. Η πρώτη είναι η ακτινοβολία α , όπου παράγονται σωματίδια α που εκτρέπονται προς τα σωματίδια με θετικό φορτίο. Η δεύτερη ακτινοβολία, που είναι η ακτινοβολία β , με την παραγωγή σωματιδίων β με αρνητικό φορτίο και η τρίτη είναι η ακτινοβολία γ όπου παραμένει εντελώς ανεπηρέαστη από τα τριγύρω φορτία, αλλά εκπέμπει φωτόνια.

Τα σωματίδια α εκπέμπονται πάντα από τα διάφορα σώματα με πολύ μεγάλη ενέργεια της τάξης των 4 MeV και καταλήγουν σε 10 MeV. Στην ακτινοβολία β , τα σωματίδια που την αποτελούν είναι ηλεκτρόνια και ταυτίζονται με τις καθοδικές ακτίνες, με την μόνη διαφορά στον τρόπο παραγωγής τους. Τα σωματίδια β εκπέμπονται από τα φυσικά ραδιενεργά σώματα και η ενέργεια τους είναι από 0,03 MeV έως 2,5 MeV. Η ακτινοβολία γ έχει παρατηρηθεί ότι είναι μια ηλεκτρομαγνητική ακτινοβολία, με ενεργειακό φάσμα μεταξύ του 0,1 MeV και του 2,6 MeV. Κάποιος μπορεί να θεωρήσει ότι οι ακτίνες γ και οι ακτίνες Roentgen (ακτίνες X) ταυτίζονται, εφόσον υπάρχει η δυνατότητα να παραχθούν ακτίνες X με τάση έως και 1MV, δηλαδή 1 MeV. Η βασική τους διαφορά είναι ότι οι ακτινοβολίες X εκπέμπονται όταν τα ηλεκτρόνια, ελευθερωμένα από τα άτομα τους και κινούμενα

⁴ ΚΟΤΖΙΑΣ. Τ.(επιμ), *Ακτινολογία*, L' Accessorio Radiografico S. P. A., Αθήνα 1982,σελ 24-25

με μεγάλη ταχύτητα, προσκρούουν και σταματούν πάνω σε κάποιο εμπόδιο. Ενώ οι ακτινοβολίες γ εκπέμπονται κατά την διάρκεια πυρηνικών αντιδράσεων, δηλαδή κατά την διάρκεια σχάσεων ή συντήξεων πυρήνων ατόμων ή άλλων αντιδράσεων μεταξύ υποατομικών σωματιδίων. Καθώς επίσης και το γεγονός ότι οι ακτινοβολίες γ θεωρούνται 'σκληρότερες'⁵ από τις ακτίνες X. Για να χαρακτηρίσουμε κάποια ακτινοβολία σκληρή ή μαλακιά, θα ελέγξουμε το μήκος κύματος της. Οι ακτίνες γ έχουν μεγαλύτερο μήκος κύματος από τις ακτίνες X, για αυτό θεωρούνται και σκληρότερες. Πράγμα που σημαίνει ότι η ακτινοβολία γ , μπορεί και διαπερνά παχύτερα και συμπαγέστερα υλικά από ότι οι ακτίνες X.

Γενικά, μπορούμε να πούμε ότι η ακτινοβολία Roentgen ή αλλιώς ακτινοβολία X είναι μια αόρατη ηλεκτρομαγνητική ακτινοβολία που παράγεται σε υψηλές συχνότητες κατά την πρόσκρουση ηλεκτρονίων πάνω στην ύλη, όπως αναφέραμε και παραπάνω. Η ακτινοβολία αυτή παράγεται μέσω των σωλήνων Coolidge⁶, οι οποίοι είναι σωλήνες υψηλού κενού που στο ένα άκρο έχουν θερμαινόμενη κάθοδο που παράγει ηλεκτρόνια και στο άλλο άκρο ανόδου έχουν ένα δύστηκτο μέταλλο, το οποίο θα αντέχει τον βομβαρδισμό των ηλεκτρονίων. Μεταξύ της ανόδου και καθόδου σχηματίζεται ηλεκτρονικό πεδίο υψηλής τάσης, της τάξεως του 50 – 250 KV.

Έτσι τα ηλεκτρόνια που δημιουργούνται και δεν καταναλώνονται από την θερμική κίνηση, περνούν δίπλα από τα άτομα του πυρήνα του υλικού της αντικαθόδου και υφίσταται κάποια έλξη. Έτσι παρεκκλίνουν της πορείας τους με αποτέλεσμα να υφίστανται κάποια επιβράδυνση, πράγμα που, με τη σειρά του, σημαίνει ότι δημιουργούνται μεταβαλλόμενα κύματα (ακτίνες X).

Ένταση της ακτινοβολίας Roentgen ονομάζετε ο λόγος του ολικού ποσού της ενέργειας, το οποίο σε συγκεκριμένο χρόνο διήλθε από μια επιφάνεια, δια το γινόμενο του εμβαδού της επιφάνεια επί τον χρόνο.

Ολική ενέργεια

Δηλ. Ένταση⁷ = $\frac{\text{Ολική ενέργεια}}{\text{Εμβαδόν επιφάνειας X χρόνο}}$

Εμβαδόν επιφάνειας X χρόνο

Και η ένταση της ακτιβολίας X εξαρτάται από:

1. τον αριθμό των ηλεκτρονίων, τα οποία εκπέμπονται επί της αντικαθόδου, και όσο μεγαλύτερος είναι ο αριθμός των ηλεκτρονίων που παράγονται μέσα στο σωλήνα Coolidge τόσο μεγαλύτερη είναι και η ένταση της ακτινοβολίας.

⁵ ΕΦΡΑΙΜΙΔΗΣ. Δ., Διαχείριση Τεχνολογίας Μονάδων Υγείας και Πρόνοιας – Τεχνικό Μέρος, Σύγγραμμα Τ. Ε. Ι. Καλαμάτας, Καλαμάτα 2004, σελ 34.

⁶ ΚΟΤΖΙΑΣ. Τ.(επιμ), Ακτινολογία, L' Accessorio Radiografico S. P. A., Αθήνα 1982,σελ 25

⁷ Στο ίδιο, σελ 32

2. την τάση που εφαρμόζεται πάνω στο σωλήνα. Η ένταση της παραγόμενης ακτινοβολίας αυξάνεται ανάλογα με το τετράγωνο της αύξησης της τάσης που δέχεται.
3. την αύξηση της θερμοκρασίας που υπάρχει στο εσωτερικό του σωλήνα, με δεδομένο το υλικό τις αντικαθόδου και με σταθερή την τιμή της εφαρμοζόμενης τάσης.
Οι ιδιότητες⁸ τώρα που εμφανίζουν οι ακτίνες Χ είναι :
1. Όταν περνούν από αέρια σώματα, προκαλούν διέγερση ή ιονισμό των σωμάτων αυτών.
2. Εκπέμποντας πάνω σε κατάλληλες ουσίες μπορούν να προκαλέσουν φθορισμό.
3. Μπορούν να προσβάλλουν και να απεικονιστούν πάνω σε φωτογραφικές πλάκες.
4. Όταν εκπέμπονται πάνω σε μεταλλικές επιφάνειες προκαλούν την εκπομπή ηλεκτρονικών από αυτές.
5. Ως ηλεκτρομαγνητικά κύματα παρέχουν φαινόμενα πλώσεως, περιθλάσεως και συμβολής.
6. Απορροφώνται έντονα από υλικά μεγάλου ατομικού αριθμού, όπως ορίζει η αρχή της ακτινοπροστασίας.
7. Διαδίδονται ευθύγραμμα με κάποια ταχύτητα χωρίς να εκτρέπονται από το μαγνητικό ή ηλεκτρικό πεδίο.
8. Εκπεμπόμενες πάνω σε ζωντανά όργανα, προκαλούν διάφορες βιολογικές αντιδράσεις.

1.3 ΑΚΤΙΝΟΛΟΓΙΚΑ ΜΗΧΑΝΗΜΑΤΑ Γ.Ν. ΣΑΜΟΥ

Το νοσοκομείο της Σάμου έχει δύο ακτινολογικά μηχανήματα και ένα εμφανιστήριο μηχάνημα. Στον θάλαμο Α, υπάρχει το ακτινολογικό μηχάνημα GE, με γεννήτρια GE Prestilix 1600s, λυχνία GE 30/50 KW, μια κατακλινόμενη τράπεζα GE Prestilix 1600s, έναν ενισχυτή εικόνας 23cm και μια οθόνη (monitor), με γεννήτρια τύπου Merate Opera G50, με λυχνία Varian B130, 40/96 kw, και μια ακτινογραφική τράπεζα MTO E.

Τα μηχανήματα είναι διαφορετικά αλλά ουσιαστικά κάνουν τα ίδια πράγματα, με την έννοια ότι με τον ίδιο τρόπο παράγουν την ακτινογραφία. Η μόνη τους διαφορά είναι στη λυχνία του κάθε μηχανήματος. Το ένα μηχάνημα παράγει μέχρι 96kw. Έτσι το δεύτερο χρησιμοποιείται σε περιπτώσεις που χρειάζεται υψηλή τάση για να βγει η ακτινογραφία. Για τις καθημερινές – συνηθισμένες ακτινογραφίες χρησιμοποιείται το πρώτο μηχάνημα που εκπέμπει μικρότερης έντασης ηλεκτρομαγνητικά πεδία.

⁸ Στο ίδιο, σελ 27

Κάθε ακτινογραφία για να απεικονιστεί έχει ένα συγκεκριμένο τρόπο για την λήψη της εικόνας. Ο εξεταζόμενος εισέρχεται στον ακτινολογικό θάλαμο και ανάλογα με την ακτινογραφία που χρειάζεται να βγάλει, είτε ξαπλώνει πάνω στην τράπεζα του μηχανήματος, είτε στέκεται όρθιος, είτε κάθεται, έπειτα από τις υποδείξεις του ακτινολόγου. Ο ακτινολόγος μπαίνει στο δωμάτιο που περιλαμβάνει τον κεντρικό υπολογιστή – μόνιτορ και το οποίο είναι ακτινολογικά θωρακισμένο για να μην εισέρχονται σ' αυτό οι ακτίνες X. Από την λυχνία του μηχανήματος εκπέμπονται ακτίνες X προς ένα ειδικό φωτογραφικό φιλμ τύπου Ortho CP – G Plus, της εταιρίας Agfa, κατάλληλο για το είδος της ακτινοβολίας αυτής. Τα συμπαγή μέρη του σώματος συγκρατούν μεγαλύτερο μέρος της ακτινοβολίας ενώ τα αραιότερα λιγότερο. Έτσι στο φωτογραφικό φιλμ θα προσβληθεί λιγότερο εκεί απ' όπου η ακτινοβολία έχει περάσει μέσα από τα συμπαγή όργανα και περισσότερο εκεί απ' όπου η ακτινοβολία διαπέρασε τα αραιότερα όργανα. Εν συνεχεία τα φωτογραφικά φιλμ κλείνονται σε μια επίπεδη ειδική κασέτα⁹. Η οποία είναι τύπου CAWO ABS- Ορθοχρωματική και μπορεί να έχει τις εξής διατάξεις: 24 X 40, 35 X 35, 35 X 43, 30 X 40. Οι κασέτες αυτές προστατεύουν κατ' αρχήν το φιλμ από την φωτεινή ακτινοβολία του περιβάλλοντος. Αλλά εξυπηρετούμε και άλλον έναν σκοπό: εσωτερικά έχουν ενσωματωμένες τις λεγόμενες « ενισχυτικές πλάκες¹⁰ » που αποτελούνται από λεπτά φύλλα φθορίζοντος υλικού, τα οποία απορροφούν μικρού μήκους κύματος ακτινοβολία και εκπέμπουν στην θέση της μια άλλη μεγαλύτερου μήκους κύματος. Έτσι μετατρέπονται και τα φωτόνια που παράγονται από μια τέτοια διαδικασία, με αποτέλεσμα να βελτιώνεται κατά πολύ η εικόνα που παίρνουμε.

Το προσβεβλημένο από την ακτινοβολία φιλμ πρέπει να υποστεί κάποια επεξεργασία με χημικά για να εμφανιστεί η ακτινογραφία.. Γι' αυτό το λόγο, υπάρχουν τα εμφανιστήρια μηχανήματα AGFA, CURIX HT, 330U Τύπου 5210 και το KODAK RPX – OMAT Processor, Model M6B τα οποία βρίσκονται μέσα σ' έναν σκοτεινό θάλαμο. Η διαδικασία που ακολουθείται για να εμφανιστούν οι ακτινογραφίες είναι η ίδια με την εμφάνιση μιας φωτογραφίας.

Το φιλμ από την κασέτα τοποθετείται σε ένα από τα δύο εμφανιστήρια και αυτόματα περνά από τα χημικά, που είναι υγρά: Development : G 139A της Agfa και Fixing :G 334 iA της Agfa, το στεγνώνουν και παραδίδουν την ακτινογραφία έτοιμη για διάγνωση.

Αυτή τη στιγμή στο νοσοκομείο χρησιμοποιείται το εμφανιστήριο της Agfa, λόγω βλάβης του δεύτερου μηχανήματος. Γι' αυτό και τα παραπάνω στοιχεία αφορούν και προϊόντα της συγκεκριμένης εταιρίας.

⁹ ΚΟΤΖΙΑΣ. Τ.(επιμ), *Ακτινολογία*, L' Accessorio Radiografico S. P. A., Αθήνα 1982,σελ 41

¹⁰ ΕΦΡΑΙΜΙΔΗΣ. Δ., *Διαχείριση Τεχνολογίας Μονάδων Υγείας και Πρόνοιας – Τεχνικό Μέρος*, Σύγγραμμα Τ. Ε. Ι. Καλαμάτας, Καλαμάτα 2004, σελ 38.

Τα θετικά μιας ακτινογραφίας είναι:

1. Δίνεται η δυνατότητα μέσα από μία τέτοια εξέταση να παρατηρηθούν κακώσεις ή ανωμαλίες στα οστά του ανθρώπου.
2. Είναι μια φθηνή εξέταση και μπορούν όλοι οι άνθρωποι να υποβληθούν σε ακτινογραφία εφόσον υπάρχει λόγος, χωρίς να σκέφτονται το κόστος της.
3. Είναι μια εξέταση που δεν διαρκεί πολύ και γι' αυτό δεν προκαλείται σύγχυση και ιδιαίτερη αναστάτωση στον εξεταζόμενο ασθενή.
4. Τη στιγμή που γίνεται η ακτινογραφία, ο ασθενής και βλέπει και ακούει τον ακτινολόγο, πράγμα που θεωρείται πολύ σημαντικό για την ψυχολογία του.
5. Είναι μια εξέταση που παράγει αμέσως αποτελέσματα, δηλαδή χρειάζονται μόνο λίγα δευτερόλεπτα αναμονής για να εμφανιστεί η ακτινογραφία και ο ασθενής μπορεί να την λάβει αμέσως μετά την εμφάνιση της, εφόσον το επιθυμεί.

Τα αρνητικά της ακτινογραφίας είναι:

1. Κατά τη διάρκεια της εξέτασης εκπέμπεται προς τον ασθενή ακτινοβολία X, η οποία σε μεγάλη ποσότητα είναι επιβλαβής για τον ανθρώπινο οργανισμό. Γι' αυτό συνιστάται να γίνεται 1 φορά το χρόνο, εκτός βέβαια εάν υπάρχει σοβαρός λόγος.
2. Η ακτινοβολία συσσωρεύεται στον οργανισμό του ασθενούς και δεν αποβάλλεται εύκολα.
3. Χρησιμοποιείτε για την εμφάνιση συμπαγών ιστών του σώματος, όπως είναι τα οστά και δεν χρησιμοποιείται για άλλα όργανα.
4. Σε περίπτωση που εμφανιστεί η ακτινογραφία και η εικόνα δεν είναι καλή, για οποιονδήποτε λόγο, πρέπει ο ασθενής να υποβληθεί ξανά στην διαδικασία εκπομπής ακτινοβολίας με αποτέλεσμα να λάβει διπλή δόση ακτινοβολίας. Δεν υπάρχει η δυνατότητα το ίδιο φιλμ να εμφανιστεί δύο φορές.

Πέρα από αυτά τα θετικά και τα αρνητικά των ακτινογραφιών πρέπει να αναφέρουμε τη σπουδαιότητα ύπαρξης τέτοιων μηχανημάτων στο νοσοκομείο ενός ακριτικού νησιού, εφόσον δίνουν τη δυνατότητα πραγματοποίησης τέτοιων εξετάσεων στους κατοίκους του νησιού. Θα ήταν πολύ δύσκολο, να μην υπήρχαν αυτά, και οι κάτοικοι να υποχρεώνονταν να πάνε σε άλλο νησί ή στην Αθήνα για να κάνουν μια ακτινογραφία. Σκεφτείτε πόσο δύσκολο θα ήταν να μεταφερθεί κάποιος με σπασμένα πλευρά στην Αθήνα για να διαγνωστούν τα κατάγματα.

ΚΕΦΑΛΑΙΟ 2 Αξονική τομογραφία.

2.1 Ιστορική αναδρομή

Η αξονική τομογραφία επινοήθηκε το 1970 και θεωρείται από τις μεγαλύτερες ιατρικές ανακαλύψεις.

Τον Απρίλιο του 1972 ο άγγλος ηλεκτρονικός μηχανικός G. Housfield ¹¹ ανακοίνωσε σε ένα συνέδριο ακτινολογίας μια νέα απεικονιστική μέθοδο την οποία ονόμασε Computerized Axial Transverse Scanning, την γνωστή σε μας, ως Ηλεκτρονική Τομογραφία (Computed Tomography). Το 1979, ο Godfrey Housfield και ο Allan Cormack ¹² τιμήθηκαν με το βραβείο Νόμπελ Ιατρικής, για αυτή τούς την ανακάλυψη, εφόσον και ο δεύτερος είχε ανακαλύψει, πολλά χρόνια πριν, την μαθηματική μέθοδο που επέλυσε το πρόβλημα της ανακατασκευής της εικόνας. Η τομογραφία είναι μία μέθοδος που αναφέρεται στην αποτύπωση και απεικόνιση του εσωτερικού του ανθρώπινου σώματος, κάτι που θα αναλύσουμε διεξοδικότερα παρακάτω.

Οι ιατρικές συσκευές που διενεργούν τέτοιου είδους αξονικές τομογραφίες, λέγονται αξονικοί τομογράφοι. Οι πρώτοι αξονικοί τομογράφοι ¹³ εγκαταστάθηκαν σε νοσοκομείο, μεταξύ του 1974 και 1976, απασχολούμενοι πρωταρχικά στην απεικόνιση του ανθρώπινου εγκεφάλου. Από το 1976 και μετά, άρχισαν να χρησιμοποιούνται και για τα υπόλοιπα μέλη του ανθρώπινου σώματος. Ο πρώτος αξονικός τομογράφος ήταν πολύ αργός. Χρειαζόταν αρκετές ώρες για να συλλέξει δεδομένα για μία τομή και αρκετές μέρες για να τα μετατρέψει σε εικόνα. Μετά όμως από 30 χρόνια σχεδόν, οι αξονικοί τομογράφοι έχουν φτάσει στο σημείο να συλλέγουν 4 τομές δεδομένων σε μικρότερο χρόνο από 350 msec και να συνθέτουν μία εικόνα 512*512 matrix σε λιγότερο από 1 sec. Είναι ολοφάνερη λοιπόν, η εξέλιξη που έχει όλα αυτά τα χρόνια της ιστορίας της η αξονική τομογραφία, σε θέματα ταχύτητας, ανάλυσης και εξασφάλισης άνεσης ως προς τους ασθενείς.

¹¹ WWW.TOMOGRAFIA.GR

¹² ΣΑΒΒΑΪΔΗΣ. Π. και ΜΠΑΝΤΕΛΑΣ. Γ., *Η χαρτογράφηση του ανθρώπινου σώματος*, Οικονομίδης Ε. Π. Ε., Θεσσαλονίκη 1997, σελ 1.

¹³ Στο ίδιο

2.2 Αξονική τομογραφία- περιγραφή

Η αξονική τομογραφία είναι μια ειδική ακτινοδιαγνωστική μέθοδος, με την οποία απεικονίζονται τομές πάχους 13 χιλιοστομέτρων ή και μικρότερου, κατά τον εγκάρσιο ή επιμήκη άξονα του σώματος. Με τον τρόπο αυτό, επιτυγχάνεται και η τρίτη διάσταση, εκτός από το πλάτος και το μήκος, η διάσταση του βάθους.

Στην αξονική τομογραφία χρησιμοποιείται λυχνία¹⁴ παραγωγής ακτίνων Χ, όπως και στην κλασική ακτινογραφία, αλλά αντί για το ακτινογραφικό φιλμ υπάρχει σύστημα ανιχνευτών. Οι οποίοι ανιχνευτές αποτελούνται από κρυσταλλικό ιωδιούχο νάτριο ή από το ευγενές αέριο 'ξένο' και είναι περισσότερο ευαίσθητοι στην καταγραφή εικόνων, από ότι είναι το ακτινογραφικό φιλμ.

Το ακτινολογικό τμήμα του νοσοκομείου Σάμου απέκτησε αξονικό τομογράφο στα τέλη του 2003 και τέθηκε σε λειτουργία το 2004. Πράγμα που φαίνεται και από τα στατιστικά στοιχεία του 2004, τα οποία παραθέτονται σε παρακάτω κεφάλαιο. Ο αξονικός τομογράφος είναι SIEMENS SONIATOM Plus4, και αποτελείται από μία laser κάμερα Kodak EKTASCAN 2180, CPDI 2.3 και για την εμφάνιση των αξονικών τομογραφιών χρησιμοποιείται το εμφανιστήριο KODAK daylight.

Ο αξονικός τομογράφος αποτελείται από τα βασικά μηχανικά¹⁵ μέρη, τα οποία είναι :

- Η μονάδα σάρωσης, στην οποία είναι ενσωματωμένα η ακτινολογική λυχνία και οι ανιχνευτές.
- Η τράπεζα εξέτασης στην οποία τοποθετείται ο ασθενής και περνά μαζί με αυτόν μέσα από το άνοιγμα της μονάδας σάρωσης.
- Η γεννήτρια ακτίνων Χ και η μονάδα χειρισμού και ελέγχου.
- Η μονάδα επεξεργασίας που αποτελείται από τον ηλεκτρονικό υπολογιστή, που επεξεργάζεται τα δεδομένα και συνθέτει τις εικόνες.
- Το σύστημα προβολής εικόνων που έχει τη δυνατότητα της άμεσης προβολής εικόνων της εξεταζόμενης περιοχής.

Πέραν από τα βασικά μέρη που αποτελούν τον αξονικό τομογράφο, υπάρχουν και βασικές αρχές λειτουργίας¹⁶ ενός τέτοιου μηχανήματος. Η ηλεκτρονική τομογραφία γίνεται με τη βοήθεια εγκάρσιων τομών πάνω σε διάφορες περιοχές του ανθρώπινου σώματος. Για την λήψη κάθε τομής η ακτινολογική λυχνία διαγράφει μια περιστροφική κίνηση 360 μοιρών γύρω από το σώμα του ασθενούς. Ταυτόχρονα η λυχνία εκπέμπει μια λεπτή δέσμη ακτινοβολίας πάχους από 1 έως 10 mm που

¹⁴ ΕΦΡΑΙΜΙΔΗΣ. Δ., Διαχείριση Τεχνολογίας Μονάδων Υγείας και Πρόνοιας – Τεχνικό Μέρος, Σύγγραμμα Τ. Ε. Ι. Καλαμάτας, Καλαμάτα 2004, σελ 50.

¹⁵ WWW.TOMOGRAFIA.GR

¹⁶ WWW.TOMOGRAFIA.GR

ακτινοβολεί το εξεταζόμενο θέμα από διαφορετικές κατευθύνσεις. Η ακτινική αυτή δέσμη, περνά έτσι από όλα τα σημεία της τομής και βγαίνει εξασθενημένη σε ποσοστό βέβαια που εξαρτάται από την πυκνότητα και την ατομική σύσταση του οργάνου που εξετάζουμε. Η ένταση της ακτινοβολίας μετράται από έναν ανιχνευτή αναφοράς. Με τη βοήθεια των αντιδιαμετρικών ανιχνευτών προσδιορίζεται ο συντελεστής εξασθένησης για την δεδομένη τιμή. Έτσι εφόσον έχουν καθοριστεί οι συντελεστές εξασθένησης τα αποτελέσματα καταγράφονται στη μνήμη του υπολογιστή, ο οποίος μπορεί να ανασυνθέσει την εικόνα τομής μέσα σε πολύ σύντομο χρόνο.

Η γενική διάταξη του αξονικού τομογράφου στο χώρο του ακτινολογικού τμήματος είναι η εξής:

ΕΙΚΟΝΑ 1 : Γενική Διάταξη Αξονικού Τομογράφου

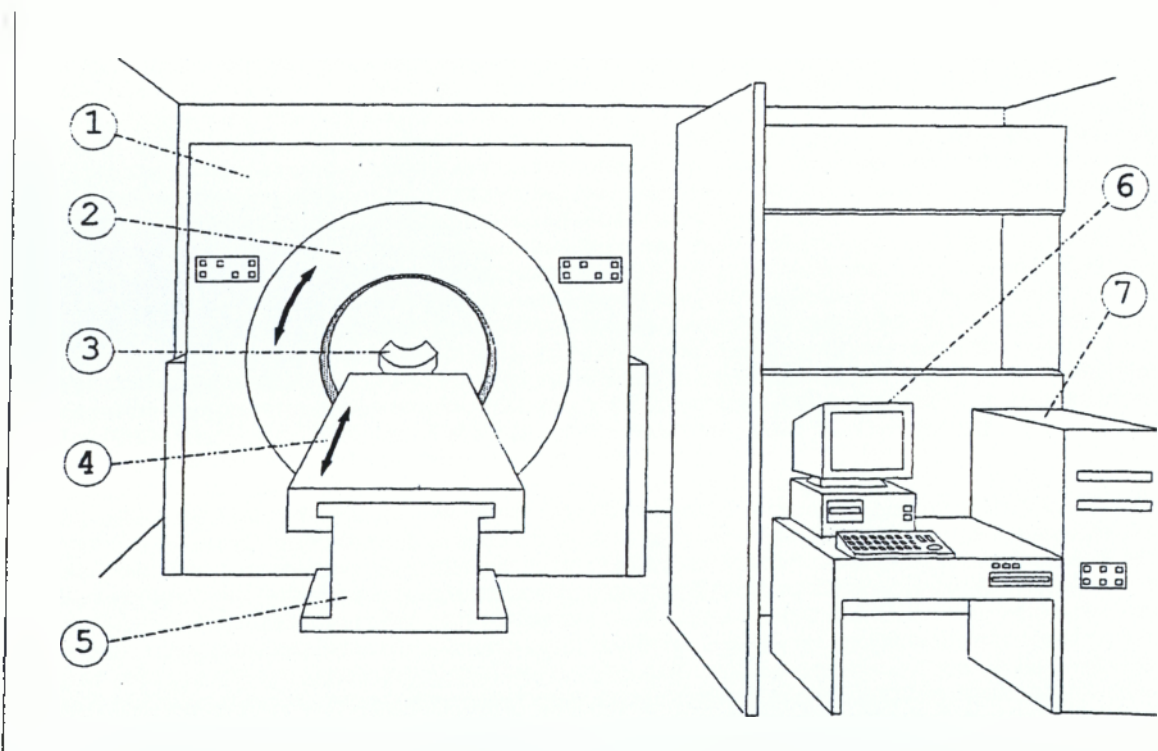

Πηγή : ΕΦΡΑΙΜΙΔΗΣ. Δ., *Διαχείριση Τεχνολογίας Μονάδων Υγείας και Πρόνοιας – Τεχνικό Μέρος*, Σύγγραμμα Τ. Ε. Ι. Καλαμάτας, Καλαμάτα 2004, σελ. 52.

Όπου

- 1 πλαίσιο σταθερό, στο οποίο στηρίζεται η στεφάνη περιστροφής.
- 2 στεφάνη του συστήματος που περιέχει την λυχνία ακτίνων X και τους ανιχνευτές της ακτινοβολίας
- 3 και 4. προσκέφαλο και κλίνη όπου τοποθετείται ο εξεταζόμενος ασθενής.
- 5 σταθερή βάση, πάνω στην οποία βρίσκεται η κλίνη.
- 6 ο υπολογιστής που χειρίζεται ο εξεταστής και
- 7 το εκτυπωτικό μηχάνημα.

Η λειτουργία του αξονικού τομογράφου είναι η εξής: Η λυχνία ακτίνων X και ο ανιχνευτής της ακτινοβολίας βρίσκονται μέσα στη στεφάνη του μηχανήματος, το ένα απέναντι από το άλλο σε μια σταθερή απόσταση μεταξύ τους. Ο ανιχνευτής έχει τοξοειδές σχήμα και λαμβάνει την ακτινοβολία που στέλνει η λυχνία ακτίνων X, εφόσον περιστρέφονται και τα δυο γύρω από τον νοητό άξονα του σώματος του ασθενή που εξετάζεται. Η περιστροφή της στεφάνης γίνεται με αργή γωνιακή ταχύτητα και η δέσμη ακτίνων X εκπέμπεται κατά μικρά ίσα χρονικά διαστήματα, τα οποία αντιστοιχούν σε γωνίες περιστροφής μικρών γωνιών. Η σάρωση των ακτίνων X γίνεται από τον ανιχνευτή, ο οποίος λαμβάνει την ακτινοβολία ως ίχνος της δέσμης X με την ιδιαιτερότητα ότι είναι σε μορφή ηλεκτρικών σημάτων ασθενέστερων ή εντονότερων ανάλογα με την πυκνότητα της δέσμης των ακτίνων X. Ο ανιχνευτής μεταφράζει το πάχος της δέσμης που δέχεται σε μαύρο-γκρίζο ή λευκό ανάλογα με το μέγεθος του και την ένταση που το λαμβάνει. Βέβαια απαιτείται παραπάνω από μια τέτοια διαδικασία για να συμπληρωθεί τουλάχιστον μια ημιπεριστροφή 180 μοίρες για να ληφθεί μια εικόνα. Έτσι στέλνει σήματα- δεδομένα στον υπολογιστή που είναι ενσωματωμένος στον αξονικό τομογράφο και παράγεται η εικόνα που αποτελεί την αξονική τομογραφία.

Συγκεκριμένα ο εξεταζόμενος ασθενής ξαπλώνει πάνω στην τράπεζα και τοποθετεί το κεφάλι του στο προσκέφαλο της. Ο εξεταστής ακτινολόγος βρίσκεται στην αίθουσα με τον υπολογιστή. Το εξεταζόμενο όργανο του ασθενή περνά το άνοιγμα του αξονικού τομογράφου, εφόσον η κλίνη 4. μετακινείται πάνω στη βάση 5. Κατά τη διάρκεια της λήψης της εικόνας ο ασθενής κινείται ελαφρά για μερικά δευτερόλεπτα, και είναι το μόνο που αισθάνεται ο εξεταζόμενος κατά τη διάρκεια της εξέτασης. Η διάρκεια της εξέτασης εξαρτάται από τον αριθμό των γωνιών που απαιτούνται ώστε να εμφανιστεί καθαρά το εξεταζόμενο όργανο.

Η διαδικασία¹⁷ για να ληφθεί μια τομή είναι η εξής: η στεφάνη όπου περιέχει την λυχνία ακτίνων X και τους ανιχνευτές, αρχίζει να περιστρέφεται και να παράγει ακτίνες X γύρω από το σώμα του ασθενούς. Αφού η ακτινοβολία περάσει από τους ιστούς του σώματος,

¹⁷ ΕΦΡΑΙΜΙΔΗΣ, Δ., *Διαχείριση Τεχνολογίας Μονάδων Υγείας και Πρόνοιας – Τεχνικό Μέρος*, Σύγγραμμα Τ. Ε. Ι. Καλαμάτας, Καλαμάτα 2004, σελ 52-53.

όπου υφίσταται μερική απορρόφηση, καταγράφεται από τους ανιχνευτές. Η τομή θα ολοκληρωθεί όταν γίνει περιστροφή 180 μοιρών και στη συνέχεια, ο υπολογιστής θα συνθέσει την εικόνα της τομής. Εδώ πρέπει να σημειώσουμε, ότι, ανάλογα με τον ιστό που επιθυμούμαι να εξετάσουμε παρέχουμε και την ανάλογη ποσότητα ακτινοβολίας. Κάτι το οποίο φαίνεται και στο πίνακα που έχει δημιουργήσει ο Housfield:

ΠΙΝΑΚΑΣ 1 : ΜΟΝΑΔΩΝ ΜΕΤΡΗΣΗΣ HOUSFIELD ΑΝΑ ΤΥΠΟ ΙΣΤΟΥ

<u>ΙΣΤΟΣ</u>	<u>HU</u>	<u>ΙΣΤΟΣ</u>	<u>HU</u>
Συμπαγή οστά	>250	Σπλήνας	45 +/- 5
Πορώδη οστά	130 +/- 100	Λέμφωμα	45 +/- 10
Αίμα θρομβωμένο	80 +/- 10	Πάγκρεας	45 +/- 10
Θυροειδής	70 +/- 10	Νεφροί	30 +/- 10
Ήπαρ	65 +/- 5	Πλάσμα	27 +/- 2

Πηγή : WWW.TOMOGRAFIA.GR

Συνήθως για την πλήρη εικόνα ενός οργάνου του σώματος απαιτούνται 8 – 12 τομές¹⁸. Υπάρχουν όμως και αξονικές τομογραφίες που απαιτούν και πάνω από 40 τομές για να δώσουν μια καθαρή και σωστή εικόνα. Ο τυπικός χρόνος που απαιτείται για μια τομή είναι από 1 έως 5 δευτερόλεπτα. Άρα για μια εύκολη τομογραφία μπορεί να χρειαστεί και μόνο 1 λεπτό ακινησίας για να τελειώσει η εξέταση, ενώ σε μια δύσκολη τομογραφία μπορεί να χρειαστούν και 5 λεπτά ακινησίας. Οι δόσεις ακτινοβολίας που παίρνει κανείς από την αξονική τομογραφία είναι ίδιες με της κλασικής τομογραφίας, ίσως και κάπως περισσότερη, εφόσον οι τομές που πρέπει να ληφθούν για την εξέταση είναι πολλές.

Αλλά είναι μια λεπτομερής εξέταση που βοηθάει πολύ, χάρις την απεικόνιση νοητών γραμμών με πολύ καλή ποιότητα εικόνας. Για

¹⁸ΚΟΥΒΑΚΑΣ Θ. και ΠΟΥΡΝΑΡΑ Ε. (επιμ), *Πάπυρος Λαρούς Μπριτάνικα*, Τόμος 6, Πάπυρος, Αθήνα 1981,σελ 50.

σοβαρά περιστατικά είναι μία από τις λιγιστές επιλογές που έχουμε για να διαγνώσουμε την πραγματική υπόσταση του εξεταζόμενου οργάνου, εφόσον στο νοσοκομείο δεν υπάρχει μαγνητικός τομογράφος ή κάποιου άλλου είδους λεπτομερείς εξέταση.

Τα πλεονεκτήματα της αξονικής τομογραφίας είναι:

1. Η διάρκεια της εξέτασης σε σύγκριση με τις εικόνες που δίνει είναι πολύ μικρή.
2. Η δυνατότητα εξέτασης και απεικόνισης των ιστών, όσο μαλακά κι αν είναι αυτά. Με την αξονική τομογραφία μπορούμε πλέον μα απεικονίσουμε μαλακούς ιστούς του οργανισμού του ανθρώπου και όχι μόνο οστά.
3. Δίνετε η δυνατότητα να αφαιρεθούν τμήματα της εικόνας και να διακριθούν καλύτερα εκείνα τα όργανα που ενδιαφέρουν την συγκεκριμένη εξέταση.
4. Μπορεί ο γιατρός πλέον με την αξονική τομογραφία να μελετήσει το όργανο που τον ενδιαφέρει από οποιαδήποτε γωνία επιθυμεί.
5. Υπάρχει η δυνατότητα να μετρηθεί ο όγκος κάποιας νεοπλασίας ή κάποιου οργάνου, πράγμα που ήταν αδιανόητο μέχρι τώρα.
6. Με τις πολλαπλές τομές που παράγονται για να γίνει η εξέταση, η αξονική τομογραφία θεωρείται σαν μια από τις πιο σαφής και λεπτομερές εξετάσεις που υπάρχουν σήμερα.
7. Οι σημερινοί αξονικοί τομογράφοι δίνουν τη δυνατότητα στον εξεταστή να παρακολουθεί την εικόνα του εξεταζόμενου οργάνου, την ίδια στιγμή που κάνει την εξέταση. Δηλαδή, πλέον τα σημερινά μηχανήματα επεξεργάζονται πάρα πολύ γρήγορα τα δεδομένα που λαμβάνουν από τις τομές και παράγουν την εικόνα, σχεδόν αμέσως.

Τα μειονεκτήματα της αξονικής τομογραφίας είναι:

1. Η ακτινοβολία που δέχεται ο εξεταζόμενος ασθενής είναι της ίδιας, ίσως και μεγαλύτερης ισχύος από την ακτινοβολία που λαμβάνει από μια απλή ακτινογραφία.
2. Η τιμή της αξονικής τομογραφίας συνεχίζει να είναι μια δαπανηρή υπόθεση και γι' αυτό το λόγο να γίνεται μόνο σε περιπτώσεις όπου είναι απαραίτητη. Μπορεί σήμερα να μην θεωρείται πολύ ακριβή, όπως την θεωρούσαν παλαιότερα, αλλά ακόμη και σήμερα είναι ακριβότερη από την τιμή μιας ακτινοσκόπησης.
3. Κατά τη διάρκεια της εξέτασης μπορεί ο εξεταζόμενος να αισθανθεί δυσφορία, εφόσον απαιτείται να παραμείνει στη στεφάνη του αξονικού τομογράφου για μερικά λεπτά, πράγμα που επηρεάζει αρνητικά τα άτομα που πάσχουν από κλειστοφοβία.
4. Για την πραγματοποίηση της εξέτασης απαιτείται η χρήση σκιαγραφικού υλικού, που μπορεί σε μερικούς ασθενείς να επιφέρει κάποιες παρενέργειες.

Παρόλα τα μειονεκτήματα που έχει σαν εξέταση και τις βλάβες που μπορεί να προκαλέσει στον οργανισμό του ανθρώπου εξαιτίας της ακτινοβολίας που παράγει, είναι αναμφισβήτητα μια ακριβέστατη και

απαραίτητη, σε μερικές περιπτώσεις, εξέταση που κάνει τον εκάστοτε γιατρό να παραβλέπει τα όποια αρνητικά στοιχεία της και να ζητά την εξέταση αυτή για την άμεση και ακριβή διάγνωση της κατάστασης του ασθενούς.

ΕΙΚΟΝΑ 2 : Ελικοειδής Αξονική Τομογραφία (Spiral CT)

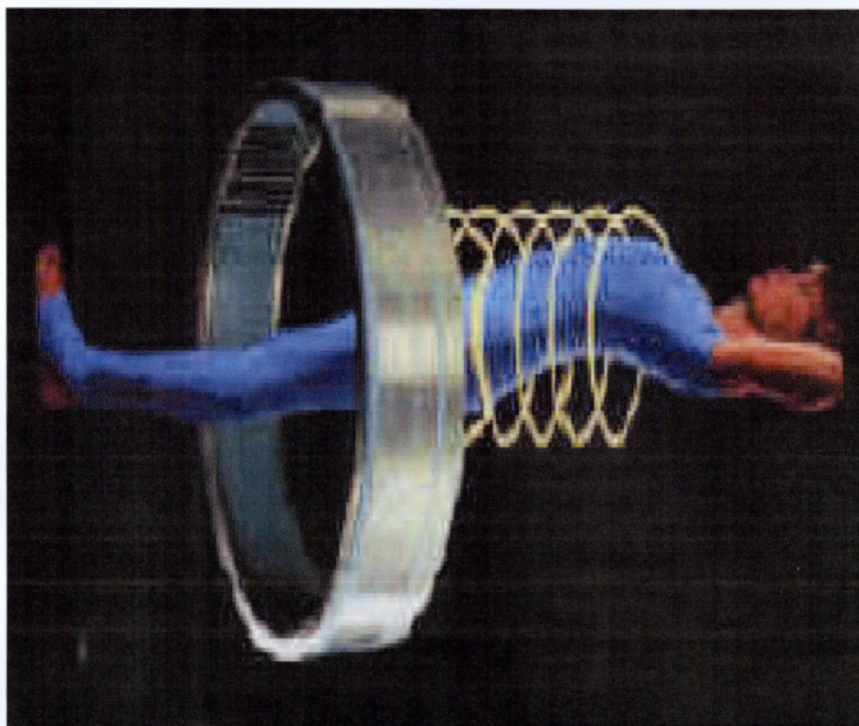

Πηγή : WWW.TOMOGRAFIA.GR

Μια επιπλέον δυνατότητα που πρέπει να επισημάνουμε για τον αξονικό τομογράφο του νοσοκομείου είναι το γεγονός ότι μπορεί να ληφθεί και ελικοειδής αξονική τομογραφία (EAT). Που στην ουσία είναι μια προέκταση της ήδη γνωστής μας τομογραφίας. Δηλαδή, η ελικοειδής τομογραφία επεκτείνει τον τρόπο διεξαγωγής της εξέτασης, πραγματοποιώντας και ταυτόχρονη μετακίνηση της εξεταστικής κλίνης με την περιστροφή της λυχνίας. Με την λεπτομέρεια αυτή η αξονική τομογραφία γίνεται πιο λεπτομερής και ακριβής με τα παρακάτω πλεονεκτήματα :

α. Η διάρκεια της εξέτασης μικραίνει ακόμη περισσότερο.

- b. Μειώνονται οι παραμορφώσεις των ιστών και των οργάνων, εξαιτίας της παραμικρής μετακίνησης του ασθενούς κατά τη διάρκεια της εξέτασης.
- c. Δίνεται πλέον η δυνατότητα σε ένα κράτημα της αναπνοής να ληφθούν όλες οι απαιτούμενες τομές για να παραχθεί η σωστή απεικόνιση του οργάνου που ενδιαφέρει τον εξεταστή.
- d. Με την ελικοειδή αξονική τομογραφία, μπορεί να ληφθεί η εξέταση και σε ασθενείς μη συνεργάσιμους. Δεν απαιτείται η πλήρης ακινησία από μεριάς ασθενούς για να γίνει η εξέταση.
- e. Υπάρχει η δυνατότητα απεικόνισης των αγγείων στη φάση της μέγιστης πλήρωσης από το σκιαστικό (CTA)
- f. Δίνεται η δυνατότητα απεικόνισης οργάνων σε διάφορες φάσεις αιμάτωσης (πολυφασικές μελέτες οργάνων)..
- g. Δίνετε η δυνατότητα να λαμβάνονται συνεχώς δεδομένα.
- h. Επίσης υπάρχει η δυνατότητα μετατροπής του βαθμού επικάλυψης των τομών μετά το πέρας της εξέτασης.
- i. Ακόμη υπάρχει η δυνατότητα μείωσης της δόσης ακτινοβολίας σε εξεταζόμενους και εργαζόμενους.

2.3 ΣΚΙΑΓΡΑΦΙΚΑ ΜΕΣΑ

Για να γίνει μια οποιαδήποτε αξονική τομογραφία, απαιτείται η χορήγηση σκιαγραφικών υλικών¹⁹ στον ασθενή. Τα σκιαγραφικά μέσα είναι ουσίες (χημικές ενώσεις), οι οποίες βοηθούν στην λήψη της ακτινολογικής εικόνας, με το να παρέχουν στους μαλακούς ιστούς του ανθρώπινου οργανισμού την κατάλληλη ενέργεια, για να παράγουν την ακτινοβολία που χρειάζονται οι ανιχνευτές των αξονικών τομογράφων για να διαγραφούν επαρκώς όλα αυτά τα όργανα που ενδιαφέρουν την εξέταση. Η χορήγηση τους γίνεται είτε άμεσα στο κυκλοφοριακό σύστημα, δηλαδή μέσω φλεβών ή αρτηριών, είτε έμμεσα από το στόμα ή τον ορθό.

Τα σκιαγραφικά μπορούν να διαχωριστούν σε δύο κατηγορίες²⁰. Στα ιονικά ή σε μη ιονικά σκιαστικά. Και στις δύο κατηγορίες, η χημική σύσταση των υλικών αυτών περιέχει ιώδιο. Και μάλιστα το ιώδιο είναι αυτό που καθορίζει πόσο ακτινοσκιερό θα είναι το

¹⁹ΚΟΤΖΙΑΣ. Τ.(επιμ), *Ακτινολογία*, L' Accessorio Radiografico S. P. A., Αθήνα 1982,σελ 58.

²⁰ WWW.TOMOGRAFIA.GR

σκιαστικό. Δηλαδή, όσο πιο μεγάλη ποσότητα ιωδίου περιέχει ένα τέτοιου είδους παρασκεύασμα, τόσο πιο ακτινοσκίερο θα είναι. Αυτό συμβαίνει γιατί το ιώδιο έχει την ικανότητα να απορροφά φωτόνια άρα ένα σκιαγραφικό μέσο που περιέχει μεγάλη ποσότητα ιωδίου, θα απορροφά περισσότερα φωτόνια με αποτέλεσμα να είναι πιο σκιερό, πράγμα που εξυπηρετεί πολύ στην ακτινολογία και συγκεκριμένα στην απεικόνιση διαφόρων οργάνων.

Τα σκιαγραφικά μέσα παρόλο που δεν είναι φάρμακα, προκαλούν διάφορες παρενέργειες. Το γεγονός αυτό δεν είναι απόλυτα σαφές γιατί συμβαίνει.

Γνωρίζουμε όμως από τι εξαρτώνται οι αντιδράσεις αυτές και γιατί κάθε σκιαγραφικό παρουσιάζει διαφορετικά συμπτώματα.

Οι μεταβολές²¹ αυτές σχετίζονται με τα εξής:

1. Τα χημικά στοιχεία από τα οποία αποτελείται το σκιαγραφικό μέσο, αν είναι δηλαδή ιονικό ή μη ιονικό.
2. Την συγκέντρωση του ιωδίου. Όσο μεγαλύτερη ποσότητα περιέχει ένα μείγμα από ιώδιο, τόσο πιο έντονες παρενέργειες παρουσιάζονται.
3. Την ταχύτητα έγχυσης του σκιαγραφικού. Εάν το σκιαγραφικό χορηγείται τρομερά γρήγορα στον οργανισμό του ανθρώπου, τότε υπάρχει μεγάλος κίνδυνος να παρουσιαστούν αντιδράσεις στον οργανισμό του εξεταζόμενου.
4. Την γλοιώτητα του σκιαγραφικού. Δηλαδή από την αντίσταση που παρουσιάζει το σκιαγραφικό όταν χορηγείται στον άνθρωπο. Όσο μικρότερη είναι η αντίσταση της ροής της έγχυσης του σκιαγραφικού τόσο πιο μικρός είναι ο κίνδυνος παρουσίασης κάποιας παρενέργειας.
5. Την συνολική ποσότητα του σκιαγραφικού υλικού που χορηγείται στον εκάστοτε οργανισμό. Όσο μεγαλύτερη ποσότητα τέτοιας ουσίας δίνεται στον ανθρώπινο οργανισμό, τόσο αυξάνεται ο κίνδυνος παρουσίασης κάποιας αντίδρασης.

Φυσικά υπάρχουν και οι αντιδράσεις του οργανισμού εξαιτίας κάποιας αλλεργικής αντίδρασης σε υπερευαίσθητα και ευπαθή όργανα. Μερικά τέτοια συμπτώματα είναι: υγρά μάτια, καταρροή, πονοκέφαλος, ναυτία, εμετός, βροχοσπασμοί κ.α.

Γενικά οι αντιδράσεις από τα σκιαγραφικά μέσα είναι ή ήπιες ή σοβαρές. Όσο πιο σοβαρή είναι μια αντίδραση τόσο πιο σύντομα παρουσιάζεται. Δηλαδή μετά την έγχυση του σκιαγραφικού υγρού στον οργανισμό, εάν παρουσιαστεί σύντομα κάποια παρενέργεια θα είναι σοβαρή ενώ όσο περνάει ο χρόνος και δεν παρουσιάζεται κάτι, τόσο πιο ήπια θα είναι η αντίδραση. Για αυτόν τον λόγο, μετά την χορήγηση του υγρού είναι επιβεβλημένο ο ασθενής να παραμένει υπό την παρακολούθηση του ακτινολόγου για τουλάχιστον μία ώρα. Ότι

²¹ WWW.TOMOGRAFIA.GR

αντίδραση και αν παρουσιάσει αργότερα δε θα είναι σοβαρή ουτοσώστε να χρειαστεί άμεση αντιμετώπιση.

Φυσικά πρέπει να γνωρίζει κανείς ότι υπάρχουν και μερικές ομάδες ανθρώπων που δεν πρέπει να τους χορηγείται σκιαγραφικό υγρό.

Όπως :

- Σε άτομα που σε προηγούμενη χορήγηση αντίστοιχου υγρού, είχαν παρουσιάσει σοβαρές αντιδράσεις στο ιώδιο.
- Σε άτομα που πάσχουν από υπερθυρεοειδισμό
- Σε άτομα που πάσχουν από νεφρική ή ηπατική ανεπάρκεια και
- Σε άτομα που γνωρίζουν ότι είναι αλλεργικά στο ιώδιο.

Οι αξονικές τομογραφίες που γίνονται σήμερα στο Γενικό Νοσοκομείο Σάμου είναι οι εξής:

1. εγκεφάλου
2. κρανίου
3. άνω κοιλίας
4. κάτω κοιλίας
5. ΑΜΣΣ
6. ΟΜΣΣ
7. τραχήλου
8. ισχίων
9. γλουτών
10. λεκάνης
11. λιθοειδών
12. υποφύσεως
13. μηρών
14. κνήμης
15. γονάτων
16. νεφρών
17. μεσοθωράκιο
18. έσω ακουστικών πόρων
19. κόκκυγας
20. άκρας χειρός

Στόχος της σύγχρονης αξονικής τομογραφίας είναι να αναγνωρίζει και να χαρακτηρίζει τους διάφορους όγκους που παρουσιάζονται στον ανθρώπινο οργανισμό. Η σωστή και γρήγορη διάγνωση μικρών όγκων στα αρχικά στάδια της νόσου του αιώνα μας προλαβαίνει την βελτίωση της εκάστοτε κατάστασης ακόμη και την ίαση. Η αξονική τομογραφία είναι ένας σίγουρος τρόπος απεικόνισης δύσκολων και μη εμφανών όγκων που απαιτούν σκιαγραφικό υγρό για να διαγνωστούν. Επίσης είναι μια από τις ελάχιστες εξετάσεις που έχει τη δυνατότητα να μετρήσει το μέγεθος του όγκου, πράγμα όπως καταλαβαίνουμε απαραίτητο για την διάγνωση και εκτίμηση της καταστάσεως της νόσου του ασθενούς.

ΚΕΦΑΛΑΙΟ 3 Μαστογράφος

Η μαστογραφία είναι μία εξέταση στο μαστό συνήθως της γυναίκας που γίνεται με πρόσπτωση κατ' εφαιπτόμενων μαλακών ακτίνων Χ²². Επιτρέπει την εξέταση υπόπτων εστιών μέσω της μαστογραφίας παρασκευάσματος για την ακριβή διάγνωση και τον έλεγχο των εγχειρητικών ορίων του παρασκευάσματος. Με την εκπομπή²³ ακτίνων Χ στον αδένα του μαστού, κατορθώνεται να εντοπιστούν λιπώδη κοίτη τα οποία δεν απορροφούν τις ακτίνες, πράγμα που σημαίνει ότι το συγκεκριμένο λίπωμα είναι ξένο σώμα για το μαστό και χρειάζεται περαιτέρω διερεύνηση. Έτσι η διάγνωση κακοήθειας ή καλοήθειας είναι εύκολη μέσω αυτής της εξέτασης – ακτινογραφίας. Έτσι όταν εντοπιστεί μια κύστη κυκλική, αδιαφανής, ομαλή και η οποία απωθεί τον γειτονικό αδένιστο ιστό, μπορεί έπειτα από παρακέντηση του υγρού να γίνει κάποια επεξεργασία και να διαπιστωθεί τι πραγματικά λίπος είναι.

Η μαστογραφία είναι μία εξέταση που έχει αναπτυχθεί ιδιαίτερα τα τελευταία χρόνια, εξαιτίας βέβαια της ραγδαίας εξέλιξης που έχει ο καρκίνος του μαστού στις μέρες μας. Έτσι οι γυναίκες, πλέον υποχρεώνονται κατά κάποιον τρόπο, να προβούν σε μαστογραφικό έλεγχο όπου εφαρμόζεται σε όλα τα παρασκευάσματα με μη ψηλαφωτές αλλοιώσεις, που έχουν αναδειχθεί στην προεγχειρητική μαστογραφία ή σε ήδη διαγνωσμένα καρκινώματα.

Στο νοσοκομείο μας υπάρχει μαστογράφος τύπου INSTRUMENTARIUM alpha RT με φορητό πέτασμα ακτινοπροστασίας. Το εμφανιστήριο μηχάνημα που χρησιμοποιείται για την επεξεργασία των μαστογραφιών είναι το KONICA, Model SRX – 101A, και χρησιμοποιούνται κασέτες διαστάσεων 24*30 και 18*24, τύπου CAWO ABS, ορθοχρωματικές.

Κατά την εξέταση, η γυναίκα βγάζει το πάνω μέρος των ρούχων της και παραμένει γυμνή από τη μέση και πάνω. Στέκεται σε όρθια θέση μπροστά από το μηχάνημα και τοποθετεί τον μαστό της στην ειδική γυάλινη πλάκα. Οι δύο πλάκες – μία από πάνω και μία από κάτω – συμπιέζουν ελαφρά το στήθος κι έτσι συμπιέζεται ο λιπώδης αδένας, δίνοντας μία πιο σαφή εικόνα του μαστού και των μαζών που

²² ΠΟΥΡΝΑΡΑ Ε. και ΜΠΟΥΓΑΣ Ν. (επιμ), *Πάπυρος Λαρούς Μπριτάνικα*, Τόμος 41, Πάπυρος, Αθήνα 1990, σελ 8

²³ CLAYMAN, C. (επιμ.), *Η Υγεία Των Γυναικών*, Μανιατέα, Αθήνα 1993, σελ 122-123

περιέχονται σ' αυτόν. Η μαστογραφία γίνεται με τη βοήθεια τομών από ακτινοβολίες που προέρχονται από ακτίνες Χ.

Η μαστογραφία είναι μία σχεδόν ανώδυνη εξέταση με κάποιες εξαιρέσεις. Μπορεί σε μερικές περιπτώσεις που ο μαστός είναι πολύ πυκνός και η εικόνα που λαμβάνεται από την ακτινογραφία δεν επιτρέπει την σαφή διάγνωση κύστεων ή ογκιδίων, να χρειαστεί να πιεστεί λίγο παραπάνω ο μαστός για να φανούν τα τυχόν ογκίδια που υπάρχουν, σ' αυτήν την περίπτωση ίσως προκληθεί πόνος. Κατά τα άλλα όμως είναι τόση μικρή η πίεση που δέχεται ο μαστός, που είναι σχεδόν απίθανο να πονέσει η γυναίκα.

Οι πληροφορίες που παίρνουμε από μία τέτοια εξέταση, έχουν να κάνουν ή με μη ψηλαφητές ανωμαλίες του μαστού, που η ίδια η γυναίκα ή ο γιατρός δεν μπορούν να ψηλαφίσουν, ή με ψηλαφητά ογκίδια που κατά την ψηλάφηση έγιναν αντιληπτά. Οι γιατροί συνιστούν στις γυναίκες άνω των 35 ετών να κάνουν μαστογραφία κάθε χρόνο και σε γυναίκες με οικογενειακό ιστορικό της νόσου να ξεκινούν να κάνουν μαστογραφία ακόμα και από τα 20 τους χρόνια. Πρέπει να σημειωθεί ότι για να γίνει μαστογραφία σε τόσο νεαρή ηλικία²⁴, πρέπει να συντρέχει πραγματικά σοβαρός λόγος διότι:

- ο μαστός είναι πλούσιος σε αδενικό ιστό, άρα πυκνός στη μαστογραφία. Και με συνέπεια να μην είναι εύκολη η ανάγνωση της μαστογραφίας και
- ο μαζικός αδένας σ' αυτές τις ηλικίες είναι πιο ευαίσθητος στην ακτινοβολία και δεν πρέπει να ακτινοβολείτε χωρίς λόγο και αιτία.

Έχει παρατηρηθεί μέσω των στατιστικών της παγκόσμιας ιατρικής ότι οι γυναίκες που κάνουν τακτικά μαστογραφία ανευρίσκουν ογκίδιο²⁵ μέσης διαμέτρου 1 εκατοστού περίπου. Το μέγεθος του ογκιδίου που ανευρίσκεται σε γυναίκες που κάνουν για πρώτη φορά μαστογραφία είναι της τάξεως του 1,5 εκατοστού περίπου. Σε γυναίκες που κάνουν μόνον όταν ψηλαφίσουν κάτι στο μαστό τους, το μέγεθος του ογκιδίου έχει φτάσει τα 2 εκατοστά και τέλος, το μέγεθος του ογκιδίου που κατά μέσον όρο ανευρίσκεται τυχαία είναι 3,5 εκατοστά. Όπως καταλαβαίνει κανείς, είναι πολύ σημαντικό πλέον οι γυναίκες να γνωρίζουν τον μαστό τους και να τον ψηλαφίζουν τακτικά για τυχόν αλλαγές. Όπως σημαντικότερο βέβαια όλων, είναι να κάνουν τακτικά μαστογραφία ακόμα και όταν δεν υπάρχει κληρονομική προδιάθεση ή κάποιο εύρημα ύποπτων προδιαγραφών.

Η μαστογραφία δεν είναι επικίνδυνη εξέταση. Βέβαια εκπέμπει κάποια ακτινοβολία εφόσον η εξέταση γίνεται με ακτίνες, όπως προαναφέραμε, αλλά οι σημερινοί μαστογράφοι εκπέμπουν μικρές δόσεις ακτινοβολίας που δεν είναι επιβλαβής για την υγεία της

²⁴ ΕΛΛΗΝΙΚΗ ΕΤΑΙΡΕΙΑ ΜΑΣΤΟΛΟΓΙΑΣ, *Πληροφορίες για τη Μαστογραφία Σήμερα*, Αθήνα 2004 – 2005.

²⁵ Στο ίδιο

γυναίκας. Βέβαια η κάθε ενδιαφερόμενη πρέπει να προσέξει που θα κάνει τη μαστογραφία και να ενδιαφέρεται για την καλή ποιότητα της ακτινογραφίας που θα βγάλει για να μην χρειαστεί να ξαναυποβληθεί στην ίδια εξέταση και να λάβει και άλλη δόση ακτινοβολίας. Για αυτό καλό θα ήταν να ελέγχουμε και το νοσοκομείο, την κλινική ή το ιατρείο που θα κάνουμε τέτοιου είδους εξετάσεις. Δικαίωμα της κάθε γυναίκας είναι να επιλέγει το μηχάνημα στο οποίο θα εναποθέσει τις ελπίδες της και την ίδια της τη ζωή. Γιατί μπορεί να μην κινδυνεύει άμεσα η ζωή της από έναν μαστογράφο, αλλά κινδυνεύει η ψυχολογική της ευεξία από το αποτέλεσμα της ακτινογραφίας. Όταν είναι ένα μηχάνημα παλιό και δε συντηρείται σωστά, τότε υπάρχει μεγάλη πιθανότητα να μην βγάλει ευκρινής μαστογραφία και να αναγκαστείς να ξαναβγάλεις, με αποτέλεσμα να λάβεις πάλι ακτινοβολία ή να βγάλεις μία μαστογραφία ψευδείς λόγω της αδυναμίας της να εισχωρήσει σε πιο λεπτομερειακά σημεία του μαστού, και να οδηγήσουν το γιατρό σε λάθος συμπεράσματα.

Συμπερασματικά, μπορούμε να πούμε ότι τα πλεονεκτήματα του μαστογράφου είναι:

1. Έχει τη δυνατότητα να διαγνώσει ογκίδια πολύ μικρού μεγέθους, πράγμα απαραίτητο σε ασθένειες, όπως ο καρκίνος του μαστού.
2. Στις μέρες μας έχει επιτευχθεί το γεγονός ότι πολλές γυναίκες κάνουν προληπτικά μία φορά το χρόνο μαστογραφία και προλαβαίνουν την νόσο σε πολύ αρχικό στάδιο, με αποτέλεσμα να σώζονται πραγματικά πολλές ανθρώπινες ζωές από την πρόωρη διάγνωση.
3. Είναι μια εξέταση εύκολη, χωρίς ιδιαίτερη προετοιμασία για την πραγματοποίησή της, πράγμα που βοηθά και στην ψυχολογία της γυναίκας αλλά και στην διεκπεραίωση της ίδιας της εξέτασης.
4. Αν και είναι ακτινογραφία, δεν παρουσιάζει τα ίδια μεγέθη ακτινοβολίας που υπάρχουν σε μία απλή ακτινογραφία. Το ποσοστό ακτινοβολίας που εκπέμπει μία μαστογραφία είναι μηδαμινό και δεν προκαλεί βλάβες στον μαστό της γυναίκας ή στον οργανισμό της.

Και τα μειονεκτήματά του είναι:

1. Εξαιτίας, έστω και αυτής της μικρής δόσης ακτινοβολίας που εκπέμπει προς τον εξεταζόμενο οργανισμό, δεν πρέπει να γίνεται σε μικρά τακτικά χρονικά διαστήματα, για να μην προκαλέσει δυσλειτουργίες στον ασθενή.
2. Υπάρχει ο κίνδυνος, εάν ο μαστός είναι πολύ πυκνός να μην είναι εύκολο να εντοπιστούν μικρού μεγέθους όγκοι.
3. Μπορεί να χρειαστεί ο ακτινολόγος που θα κάνει την μαστογραφία να πιέσει παραπάνω το μαστό για να πάρει το αποτέλεσμα που τον ενδιαφέρει, και να προκαλέσει πόνο στον ασθενή κατά την διάρκεια της εξέτασης.

ΚΕΦΑΛΑΙΟ 4 ΥΠΕΡΗΧΟΙ

4.1 ΙΣΤΟΡΙΚΗ ΕΞΕΛΙΞΗ

Οι υπέρηχοι βασίζονται στις ίδιες αρχές που βασίζονται και οι ήχοι. Όπως τα ηχητικά κύματα πραγματοποιούν ταλαντεύσεις, έτσι και οι υπέρηχοι. Είναι ηχητικά κύματα πολύ υψηλής συχνότητας που είναι όμως αδύνατον να ακούσουμε. Το ανθρώπινο αυτί συλλαμβάνει ήχους συχνότητας μέχρι 16000HZ. Που είναι ένας αρκετά οξύς ήχος. Οι υπέρηχοι²⁶ είναι ήχοι συχνότητας πολύ παραπάνω από 20000HZ . Άρα είναι αδύνατον να ακούσουμε τους υπέρηχους.

Όπως τα φωτεινά κύματα μπορούν να συγκεντρωθούν σε ένα συγκεκριμένο σημείο, έτσι και οι ήχοι. Αυτή ακριβώς την ιδιότητα χρησιμοποιούν και οι υπέρηχοι. Στέλνονται σε ένα σημείο οξύς ήχοι- υπέρηχοι, που ανακλούν πάνω σ' αυτό και ανάλογα την ανάκλιση παίρνουμε διάφορες πληροφορίες για το σημείο που μας ενδιαφέρει, π.χ. σε πόσο βάθος βρίσκεται, τι μέγεθος έχει κ.α.

Μέχρι το 1910 περίπου, τα ηχητικά κύματα γενικά ήταν ένα ζήτημα το οποίο απασχολούσε και ενδιέφερε μόνο την επιστημονική κοινότητα της εποχής²⁷. Το 1883, ο Σερ Φράνσις Γκάλτον γνωρίζοντας ότι υπάρχουν παλμικές κινήσεις, οι οποίες δεν γίνονται αντιληπτές από το ανθρώπινο αυτί, επιχειρεί να κατασκευάσει ένα μηχάνημα που να παράγει τέτοιων ειδών ήχους, και τα καταφέρνει. Βέβαια δεν το χρησιμοποιεί για να βοηθήσει την ανθρωπότητα, αλλά για να καλεί διάφορα ζώα κοντά του με τη βοήθεια μιας σφυρίχτρας που παράγει τέτοιους ήχους που εκείνος δεν άκουγε, αλλά άκουγαν τα ζώα. Αυτό ήταν και το πρώτο σημαντικό βήμα προς τις ιδιότητες και τη χρησιμότητα που μπορεί να έχει ο ήχος.

Αργότερα κατά το 1907 και κατά τη διάρκεια τον Πρώτου Παγκόσμιου Πολέμου, γίνονται διάφορες δοκιμές για να χρησιμοποιηθούν οι υπέρηχοι στην υποβρύχια ναυσιπλοΐα. Πράγμα το οποίο μετά τη λήξη του πολέμου βοηθάει στη δημιουργία διαφόρων οργάνων που χρησιμοποιούνται στη συγκεκριμένη επιστήμη και είναι μάλιστα πολύ σημαντικά όπως τα βαθύμετρα.

Ένα βασικότατο βήμα στην εξέλιξη του ήχου ήταν το << Πιεζοηλεκτρικό φαινόμενο²⁸ >> εκεί γύρω στο 1910, από το ζεύγος Κιουρί. Αυτοί βρήκαν ότι ορισμένα σώματα παρήγαγαν ηλεκτρισμό, όταν τα υπέβαλαν σε κάποια πίεση και ότι ίσχυε και το αντίθετο. Όταν

²⁶ ΠΟΥΡΝΑΡΑ Ε. και ΜΠΟΥΓΑΣ Ν. (επιμ), *Πάπυρος Λαρούς Μπριτάνικα*, Τόμος 59, Πάπυρος, Αθήνα 1994, σελ 32

²⁷ WWW.UTOPIA.DUTH.GR

²⁸ ΕΦΡΑΙΜΙΔΗΣ. Δ., *Διαχείριση Τεχνολογίας Μονάδων Υγείας και Πρόνοιας – Τεχνικό Μέρος*, Σύγγραμμα Τ. Ε. Ι. Καλαμάτας, Καλαμάτα 2004, σελ 81.

μια ηλεκτρική τάση εφαρμοσθεί σε έναν κρύσταλλο, προκαλεί πίεση ισοδύναμη με την τάση. Εδώ πρέπει να σημειώσουμε ότι αυτή είναι η σημαντικότερη ιδιότητα των υπερήχων, έτσι όπως την γνωρίζουμε και σήμερα γι' αυτό και ο 'Πιεζοηλεκτρισμός' θεωρείται και η αρχή της εξέλιξης των ήχων.

Βέβαια μετά τον Β' Παγκόσμιο Πόλεμο αρχίζουν να κατασκευάζονται συσκευές που στηρίζουν ακόμη και την σημερινή εποχή των υπερήχων. Με την ανάπτυξη του ραντάρ για τις ανάγκες του πολέμου, αναπτύσσονται και άλλες υπερηχητικές τεχνικές οι οποίες εφαρμόζονται σε διάφορους τομείς, όπως η μελέτη των μοριακών ιδιοτήτων των υλικών, ο εντοπισμός ελαττωμάτων σε μέταλλα, ο υπερηχητικός καθορισμός, βιομηχανικά και οδοντιατρικά εργαλεία κ.α.

Έτσι αρχίζουν να κατασκευάζονται συσκευές εκπομπής υπερήχων για διάφορες εφαρμογές στην καθημερινή ζωή. Η αρχική χρήση²⁹ των υπερήχων στην Ιατρική ήταν για συσκευές χρήσης στον καθορισμό και στην απολύμανση των χειρουργικών εργαλείων. Με το να χρησιμοποιούνται οι υπέρηχοι ως αποστειρωτικά μέσα εφόσον σ' αυτές τις πολύ υψηλές συχνότητες σκοτώνουν τα βακτήρια απ' τη στιγμή που η ηχητική ενέργεια μετατρέπεται σε θερμότητα πάνω στα κύτταρα. Σιγά-σιγά αναπτύσσονται μηχανές που μπορούν να χρησιμοποιηθούν στην διαγνωστική ιατρική, και περνούν ακόμα περισσότερα χρόνια για να χρησιμοποιηθούν στη θεραπευτική ιατρική.

4.2 ΟΙ ΥΠΕΡΗΧΟΓΡΑΦΟΙ

Τα μηχανήματα που εκπέμπουν τους υπερήχους και τους λαμβάνουν, για να μεταφράσουν τα δεδομένα που πήραν σε μορφή χρήσιμη για τον άνθρωπο πάνω στην ιατρική, λέγονται υπερηχογράφοι. Για να παραχθούν οι κατάλληλοι υπέρηχοι, άλλα και για να μελετηθούν οι ανακλήσεις των ήχων από το ανθρώπινο σώμα, χρειάζονται ένα εξάρτημα εφοδιασμένο από πιεζοηλεκτρικούς κρυστάλλους, γνωστούς από το αντίστοιχο φαινόμενο, οι οποίοι μπορούν να εκπέμπουν και να επισημαίνουν υπερήχους. Αυτό το εξάρτημα λοιπόν, το οποίο βρίσκεται σε όλους τους υπερηχογράφους, είναι η λεγόμενη « κεφαλή³⁰ ». Είναι το κυριότερο εξάρτημα ενός τέτοιου μηχανήματος. Μια τυπική κεφαλή, γιατί υπάρχουν διαφόρων μεγεθών και σχημάτων, είναι σχετικά μικρού μεγέθους εξαρτήματα, με μικρό πάχος, το οποίο κρατιέται εύκολα στην παλάμη.

²⁹ WWW.UTOPIA.DUTH.GR

³⁰ ΕΦΡΑΙΜΙΔΗΣ. Δ., Διαχείριση Τεχνολογίας Μονάδων Υγείας και Πρόνοιας – Τεχνικό Μέρος, Σύγγραμμα Τ. Ε. Ι. Καλαμάτας, Καλαμάτα 2004, σελ 83.

ΕΙΚΟΝΑ 3 : Τρόπος Λειτουργίας Κεφαλής Υπερηχογράφου

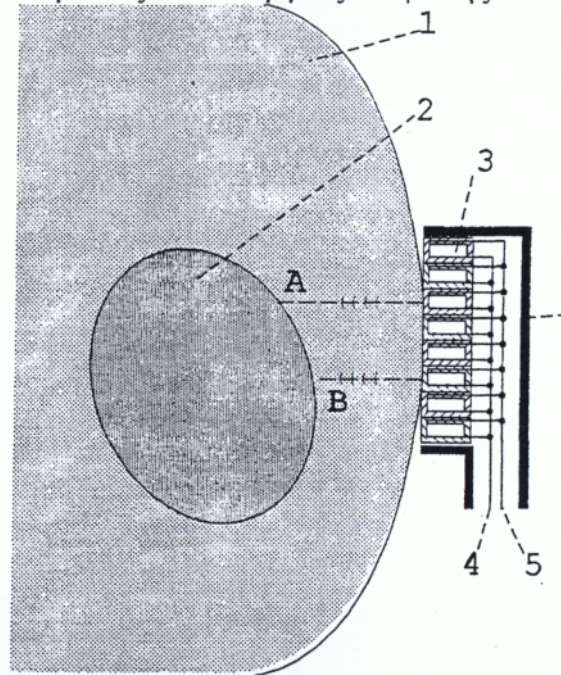

Πηγή : ΕΦΡΑΙΜΙΔΗΣ. Δ., *Διαχείριση Τεχνολογίας Μονάδων Υγείας και Πρόνοιας – Τεχνικό Μέρος*, Σύγγραμμα Τ. Ε. Ι. Καλαμάτας, Καλαμάτα 2004, σελ.83

Όπου 1 είναι το σώμα του εξεταζόμενου και 2 το εξεταζόμενο όργανο. Το Κ είναι η κεφαλή που περιέχει 8 πιεζοηλεκτρικούς κρυστάλλους, όπως το 3. Αυτοί μεταξύ τους είναι συνδεδεμένοι με ένα ηλεκτρικό σύστημα 4 και 5. Στο κύκλωμα διαβιβάζονται ηλεκτρονικοί παλμοί σε σειρά, με διαφορά μεταξύ τους μερικών ms (χιλιοστών του δευτερολέπτου). Με κάθε έναν παλμό που δέχεται ο κάθε πιεζοηλεκτρικός κρύσταλλος, δονείται 2 έως 3 φορές, του μεγέθους των 2 έως 8 MHz. Αυτό σημαίνει ότι μέσα στο σώμα 1 δημιουργούνται δύο έως τρία κύματα υπερήχου, όπως Α και Β.

Οι ηχητικές αυτές κυμάνσεις εισχωρούν στο σώμα μέχρις ότου συναντήσουν το όργανο ή κάποιον ιστό. Οι πιεζοηλεκτρικοί κρύσταλλοι στέλνουν αυτά τα κύματα αλλά τα λαμβάνουν κιόλας ανακλώμενα από το όργανο. Οι ανακλάσεις μεταβιβάζονται στην κεφαλή Κ και ανάλογα με το χρόνο της επαναφοράς τού ηχητικού κύματος, σχηματίζεται με την βοήθεια ηλεκτρικού συστήματος η εικόνα του οργάνου. Έτσι μέσα σε πολύ μικρό χρονικό διάστημα εμφανίζεται το μέγεθος του οργάνου που δέχτηκε τα υπερηχητικά κύματα.

Η κεφαλή στη συνέχεια είναι συνδεδεμένη με έναν ηλεκτρονικό υπολογιστή, ο οποίος λαμβάνει αυτά τα σήματα- δεδομένα και με το κατάλληλο ηλεκτρονικό λογισμικό τα μετατρέπει σε πολύ σύντομο χρονικό διάστημα σε εικόνα.

Οι βασικές μορφές κεφαλών υπερηχογράφων που υπάρχουν είναι 3.

ΕΙΚΟΝΑ 4 : Μορφές Κεφαλών Υπερηχογράφων

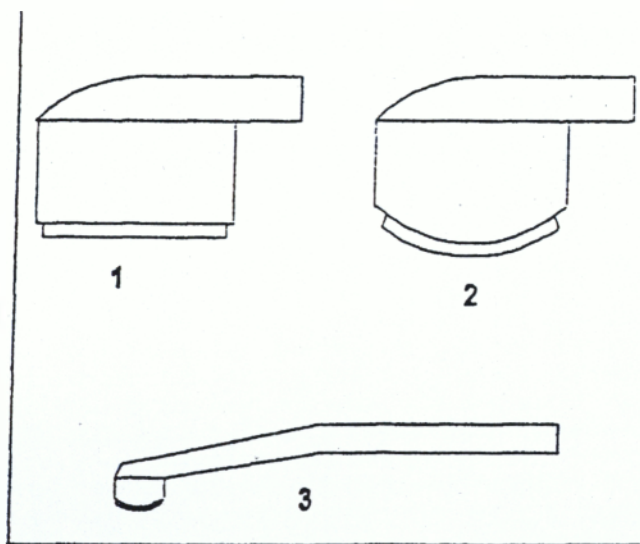

Πηγή : ΕΦΡΑΙΜΙΔΗΣ. Δ., *Διαχείριση Τεχνολογίας Μονάδων Υγείας και Πρόνοιας – Τεχνικό Μέρος*, Σύγγραμμα Τ. Ε. Ι. Καλαμάτας, Καλαμάτα 2004, σελ. 84

Η διαφορά μεταξύ τους είναι στον τρόπο δέσμης των υπερηχητικών κυμάτων. Η κεφαλή νούμερο 1, στέλνει τους υπερήχους σε κάθετη δέσμη. Η κεφαλή νούμερο 2, όπου είναι και η πιο συνηθισμένη, παράγει υπερηχητικά κύματα με κλίνουσα μορφή, πράγμα που δίνει την δυνατότητα απεικόνισης οργάνων με καμπύλες. Και η κεφαλή νούμερο 3, είναι μια μικρογραφία της καμπύλης 2 με τη διαφορά ότι εξαιτίας του πολύ μικρού της μεγέθους, μπορεί να εισχωρήσει στο εσωτερικό του ανθρώπινου σώματος.

Οποιαδήποτε κεφαλή και αν χρησιμοποιείται από τον υπερηχογράφο, ο τρόπος συλλογής των στοιχείων και ο τρόπος απεικόνισης των ηχητικών μηνυμάτων που λαμβάνονται, είναι ίδιος. Δηλαδή όλες οι κεφαλές συνδέονται με την κεντρική ηλεκτρική μονάδα του μηχανήματος που είναι ο υπολογιστής, και από αυτόν εξαρτάται η

απεικόνιση που θα λάβουμε. Αυτή η απεικόνιση λέγεται υπερηχογράφημα.

Βάσει του νόμου, με το Προεδρικό Διάταγμα Υπ' αριθμόν 228 περί αδείας εκτέλεσης υπερηχογραφημάτων του 2000, δυνατότητα εκτέλεσης μιας τέτοιας εξετάσεις είναι κάποιες ειδικότητες γιατρών, οι οποίοι βέβαια έχουν αποκτήσει την κατάλληλη γνώση πραγματοποίησης υπερηχογραφημάτων.

Αυτοί οι πιθανοί γιατροί είναι:

- A. Ακτινοδιαγνώστες, - Ακτινοθεραπευτές,- Ογκολόγοι.
 - B. Οι Καρδιολόγοι μπορούν να εκτελέσουν, διαθωρακικά υπερηχογραφήματα DOPPLER καρδιάς και αορτικού τόξου, ύστερα από 5μηνη εκπαίδευση κατά τη διάρκεια της απόκτησης της ειδικότητας τους ή για νεότερες τεχνικές υπερήχων συναφή με την απόκτηση της ειδικότητας τους, σε αναγνωρισμένα ειδικά κέντρα.
 - C. Ακτινολόγοι – Παιδιάτροι.
 - D. Αγγειοχειρουργοί, όπου μπορούν να εκτελούν υπερηχογραφήματα αγγείων (αρτηριών φλεβών).
 - E. Γαστρεντερολόγοι όπου μπορούν να εκτελούν υπερηχογραφήματα ήπατος – σπλήνας – παγκρέατος – χοληφόρων.
 - F. Μαιευτήρων – Γυναικολόγων, όπου εκτελούν υπερηχογραφήματα έσω γεννητικών οργάνων και παρακολούθησης κύησης.
 - G. Παθολόγοι – Χειρουργοί – Γενικοί Γιατροί, όπου μπορούν να εκτελούν υπερηχογραφήματα για το σύνολο των οργάνων της κοιλιακής χώρας.
 - H. Ορθοπαιδικοί για υπερηχογραφήματα μαλακών μορίων και αρθρώσεων άνω – κάτω άκρων και σπονδυλικής στήλης.
 - I. Ουρολόγοι για υπερηχογραφήματα νεφρών – κύστεως – προστάτου.
 - J. Νεφρολόγοι για υπερηχογραφήματα νεφρών – ουρητήρων – ουροδόχου κύστης.
 - K. Οφθαλμίατροι για υπερηχογραφήματα για το όργανο του οφθαλμού.
 - L. Ωτορινολαρυγγολόγοι για υπερηχογραφήματα τραχήλου.
 - M. Ενδοκρινολόγοι για υπερηχογραφήματα θυρεοειδούς και λοιπών ενδοκρινών αδένων.
 - N. Νευρολόγοι για υπερηχογραφήματα διακρανίως.
- Στο νοσοκομείο της Σάμου στο τμήμα των υπερήχων, η υπεύθυνη γιατρών για την εκτέλεση των υπερηχογραφημάτων είναι ακτινολόγος και εκτελεί όλων των ειδών τα υπερηχογραφήματα, τα οποία είναι:
- a) Άνω και κάτω κοιλίας
 - b) Έσω γεννητικών οργάνων
 - c) Ήπατος – χοληφόρων – παγκρέατος
 - d) Θυρεοειδούς
 - e) Κύησης
 - f) Κύστεως – προστάτου

- g) Νεφρών
- h) όσχεου
- i) κακώσεις κοιλίας
- j) π/δ γωνιών
- k) ΝΟΚ

Συνοψίζοντας μπορούμε να πούμε ότι τα πλεονεκτήματα αυτής της μορφής εξέτασης είναι:

- Κατά την εξέταση ο ασθενής δεν πονάει και δεν νιώθει άσχημα.
- Χρησιμοποιούνται μηχανικά ηχητικά κύματα που δεν προκαλούν καμιά ζημιά στον ανθρώπινο οργανισμό.
- Η εξέταση με υπερήχους μπορεί να δώσει απάντηση σε ερωτήματα σχετικά με την μορφολογία και την φυσιοπαθολογία των περισσότερων οργάνων του σώματος καθώς και πληροφορίες σχετικά με την λειτουργία της καρδιάς.
- Μπορεί να επαναλαμβάνεται όσο συχνά απαιτεί η κατάσταση του κάθε ασθενούς και να αποτελεί χρήσιμο στοιχείο για την παρακολούθηση της εξέλιξης της υγείας του.
- Κατά την διάρκεια της εξέτασης ο ασθενής ξαπλώνει και δεν αισθάνεται καμιά ενόχληση, π.χ. πίεση, ακτινοβολία ή οτιδήποτε άλλο. Ο γιατρός χρησιμοποιεί ένα ειδικό ζελέ που το βάζει πάνω στην κεφαλή του υπερηχογράφου για την καλύτερη απεικόνιση των οργάνων και έτσι γίνεται η εξέταση.
- Είναι μια εξέταση αρκετά οικονομική, λόγω της χρήσης ηχητικών κυμάτων, και σε συνδυασμό με τα υπόλοιπα πλεονεκτήματα της, την καθιστά στις πιο συνήθειες εξετάσεις που γίνονται σήμερα.
- Χειριστές και ασθενείς δεν κινδυνεύουν από την συγκεκριμένη εξέταση, και δεν χρειάζονται να ληφθούν ιδιαίτερα μέτρα προφύλαξης.
- Για να γίνει ένα υπερηχογράφημα, δεν απαιτείται ιδιαίτερη προετοιμασία, πράγμα που απλουστεύει πάρα πολύ τον τρόπο εκτέλεσης της³¹. Η μόνη προετοιμασία που μπορεί να χρειαστεί για κάποιους υπέρηχους είναι ίσως η κατάποση 3 - 4 ποτήρια νερό, όπως π. χ. για όργανα της κοιλίας
- Οι υπέρηχοι είναι δυνατόν να μεταδοθούν μέσω υγρών ή μέσω των μαλακών ιστών του οργανισμού, άρα μπορούν εύκολα να απεικονίσουν τέτοιου είδους όργανα, πράγμα δύσκολο με τις άλλες διαγνωστικές εξετάσεις.
- Οι υπερηχογράφοι μπορούν να παρακολουθήσουν τις κινήσεις που γίνονται εσωτερικά του ανθρώπινου οργανισμού, σε διάφορες περιπτώσεις όπως στο υπερηχογράφημα κυήσεως όπου παρακολουθείται το έμβρυο στην κοιλιά της μητέρας ακόμα και όταν αυτό κινείται.

³¹CLAYMAN, C. (επιμ.), *Ιατρικό Λεξικό*, Μανιατέα, Αθήνα 1991, σελ 629.

Τα αρνητικά σημεία της εξέτασης είναι:

- Δεν μπορεί να απεικονίσει με πολλές λεπτομέρειες κάποια όργανα, με αποτέλεσμα πολλές φορές να χρειάζεται περαιτέρω διερεύνηση του προβλήματος με άλλη λεπτομερέστερη εξέταση.
- Οι υπέρηχοι δεν περνούν από τα οστά, με αποτέλεσμα να είναι αδύνατον να γίνουν κάποια υπερηχογραφήματα. Δηλαδή δε μπορούμε να απεικονίσουμε όργανα ή σημεία του ανθρώπινου σώματος, τα οποία περικλείονται από οστά.

ΜΕΡΟΣ Β

**ΚΕΦΑΛΑΙΟ 5 ΑΚΤΙΝΟΛΟΓΙΚΕΣ ΕΞΕΤΑΣΕΙΣ ΤΟΥ
Γ. Ν. ΣΑΜΟΥ.**

**5.1 ΣΤΑΤΙΣΤΙΚΗ ΑΝΑΛΥΣΗ
ΑΚΤΙΝΟΛΟΓΙΚΩΝ ΕΞΕΤΑΣΕΩΝ 2004**

Πίνακας 5 : Αριθμός Ακτινολογικών Εξετάσεων Έτους 2004

ΜΗΝΑΣ/ ΕΞΕΤΑΣΗ	ΙΑΝ.	ΦΕΒ.	ΜΑΡ.	ΑΠΡ.	ΜΑΗ	ΙΟΥΝ.	ΙΟΥΛ.	ΑΥΓ.	ΣΕΠ.	ΟΚΤ.	ΝΟΕ.	ΔΕΚ.	ΣΥΝ.
ΘΩΡΑΚΟΣ	629	1128	1006	1001	1095	986	811	1043	1012	862	1097	1534	12204
ΑΚΡΩΝ	300	602	545	593	436	551	578	1092	520	603	600	620	7040
ΚΡΑΝΙΟΥ - ΙΓΜΟΡΙΩΝ	408	254	297	230	275	212	310	253	364	394	288	312	3597
ΟΜΣΣ	478	347	370	329	325	324	286	475	560	770	308	258	4830
ΚΟΙΛΙΑΣ	65	87	66	73	132	92	110	52	93	100	55	58	983
ΔΕΚΑΝΗΣ- ΙΣΧΙΩΝ- ΜΗΡΑΙΩΝ	61	90	70	86	109	61	75	85	80	73	93	51	934
ΝΟΚ	15	24	10	27	33	42	30	37	50	52	86	11	417
ΧΟΛΑΓΓΕΙΟΓΡΑΦΙΕΣ- ΠΥΕΛΟΓΡΑΦΙΕΣ	10	11	8	12	5	37	65	5	11	20	25	20	229
ΒΑΡΙΟΥΧΟ	0	0	0	0	0	0	0	0	0	0	0	9	9
ΠΛΕΥΡΩΝ	6	4	13	9	10	7	35	32	0	0	25	11	152
ΠΑΝΟΡΑΜΙΚΗ	23	23	13	15	21	25	21	42	20	31	17	17	268
ΚΕΦΑΛΟΜΕΤΡΙΚΕΣ	3	5	9	2	6	3	0	4	6	5	1	5	49
ΣΤΟΜΑΧΟΥ	0	0	0	0	0	3	0	0	0	0	0	4	7
ΛΟΙΠΕΣ	7	7	0	13	6	20	40	0	0	0	0	0	93
ΣΥΝΟΛΟ	2005	2582	2407	2390	2463	2363	2361	3120	2716	2910	2595	2910	30812

Πηγή : Γ. Ν. ΣΑΜΟΥ, Στατιστική Ανάλυση Έτους 2004, Σάμος 2004

ΓΡΑΦΗΜΑ 1 : Ακτινολογικές Εξετάσεις Ιανουαρίου

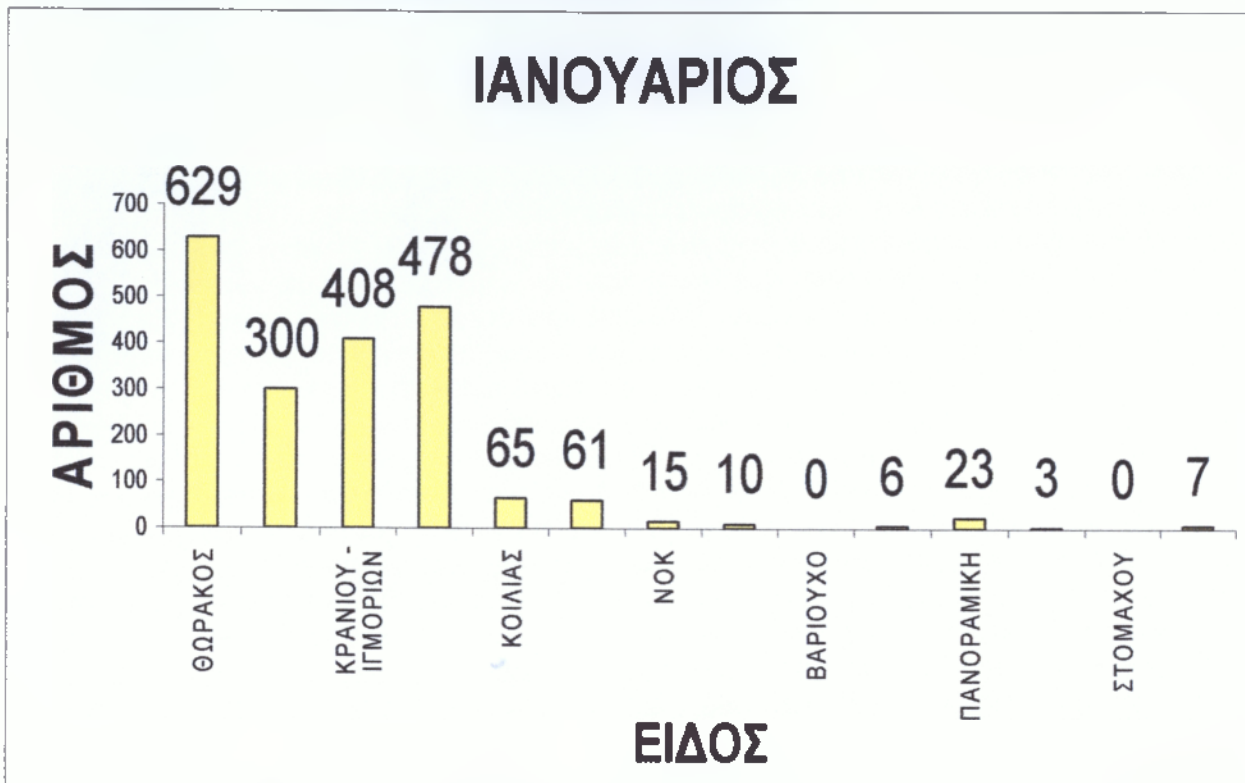

Πηγή : Γ. Ν. ΣΑΜΟΥ, Στατιστική Ανάλυση Έτους 2004, Σάμος 2004

ΓΡΑΦΗΜΑ 2 : Ακτινολογικές Εξετάσεις Φεβρουαρίου

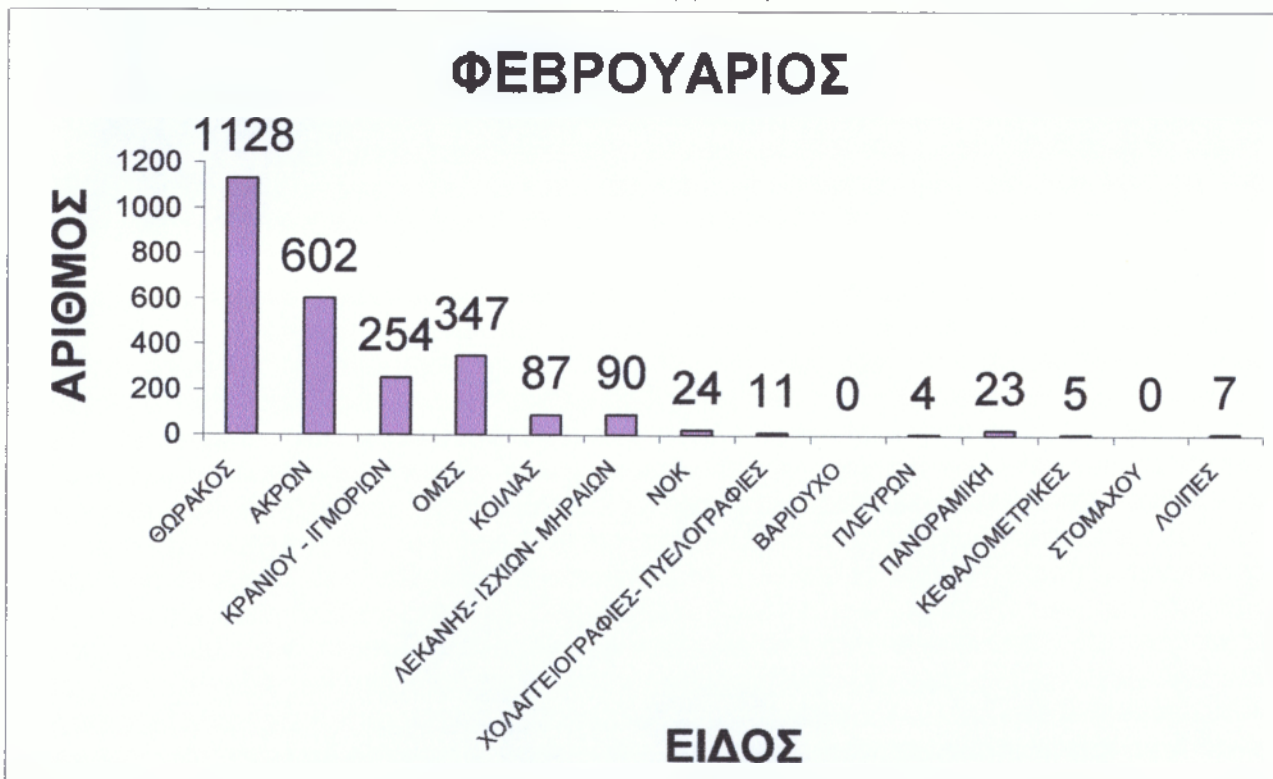

Πηγή : Γ. Ν. ΣΑΜΟΥ, Στατιστική Ανάλυση Έτους 2004, Σάμος 2004

ΓΡΑΦΗΜΑ 3 : Ακτινολογικές Εξετάσεις Μαρτίου

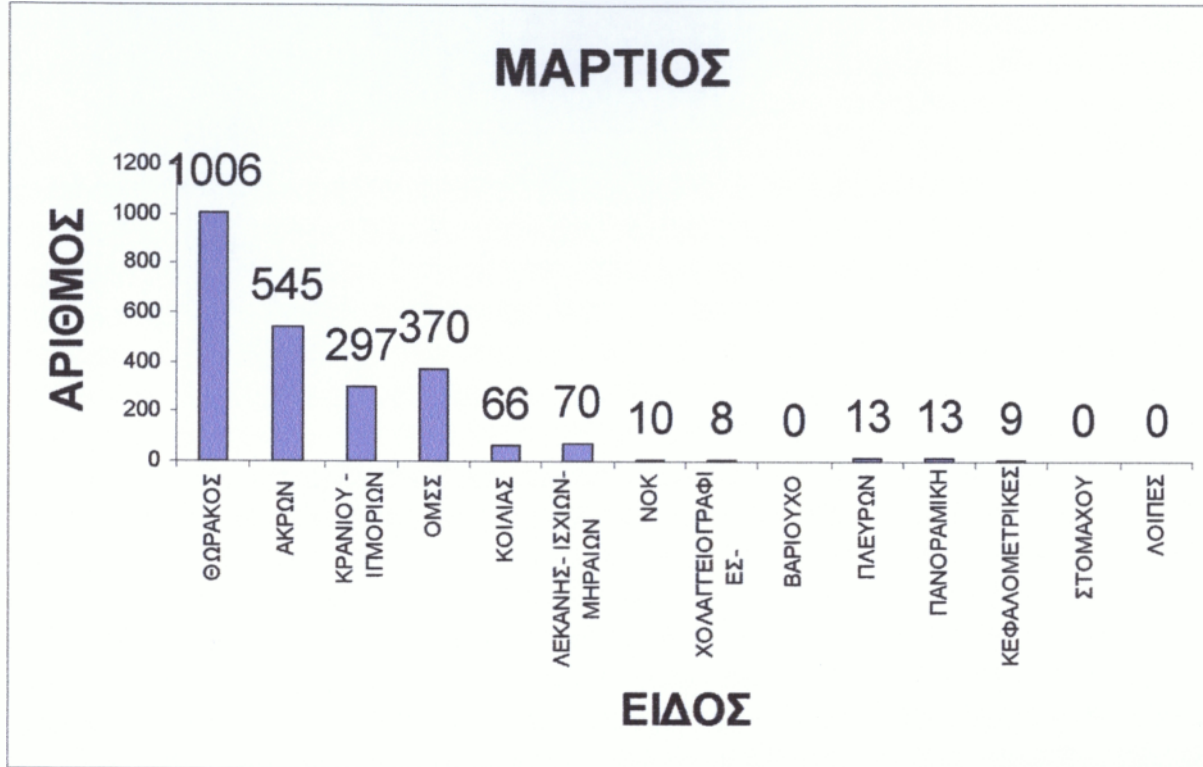

Πηγή : Γ. Ν. ΣΑΜΟΥ, Στατιστική Ανάλυση Έτους 2004, Σάμος 2004

ΓΡΑΦΗΜΑ 4 : Ακτινολογικές Εξετάσεις Απριλίου

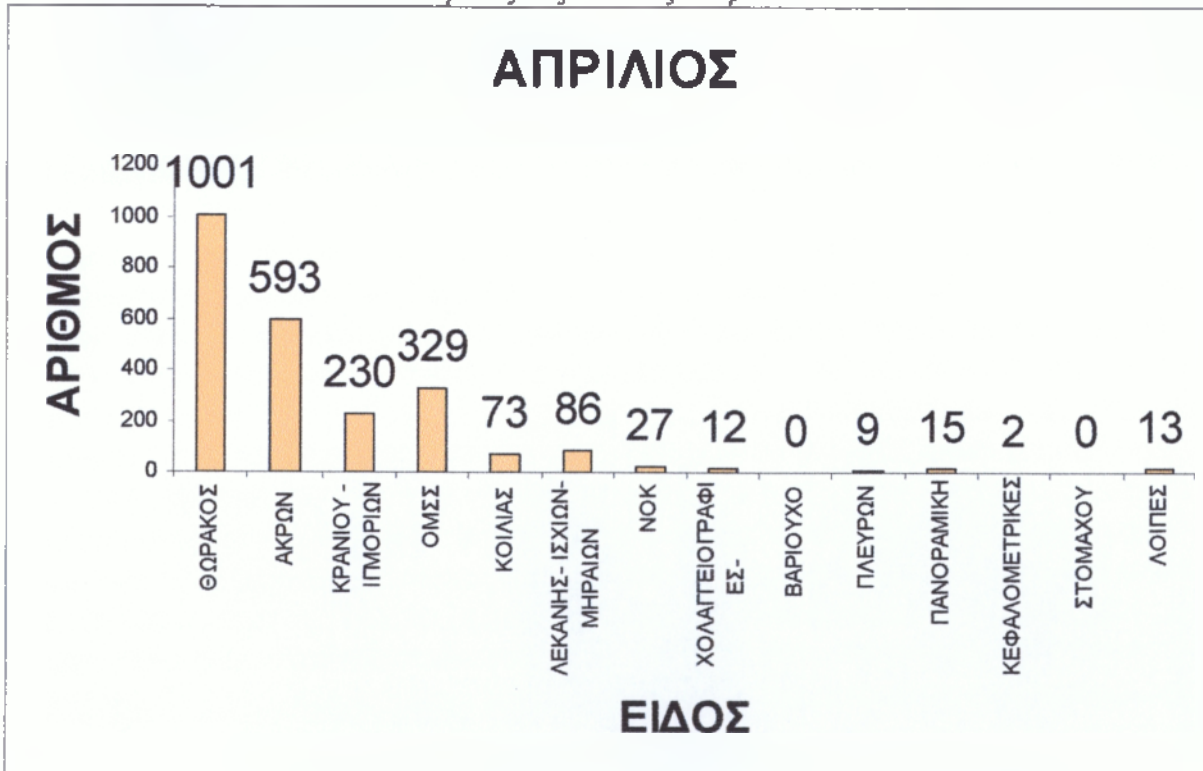

Πηγή : Γ. Ν. ΣΑΜΟΥ, Στατιστική Ανάλυση Έτους 2004, Σάμος 2004

ΓΡΑΦΗΜΑ 6 : Ακτινολογικές Εξετάσεις Μαΐου

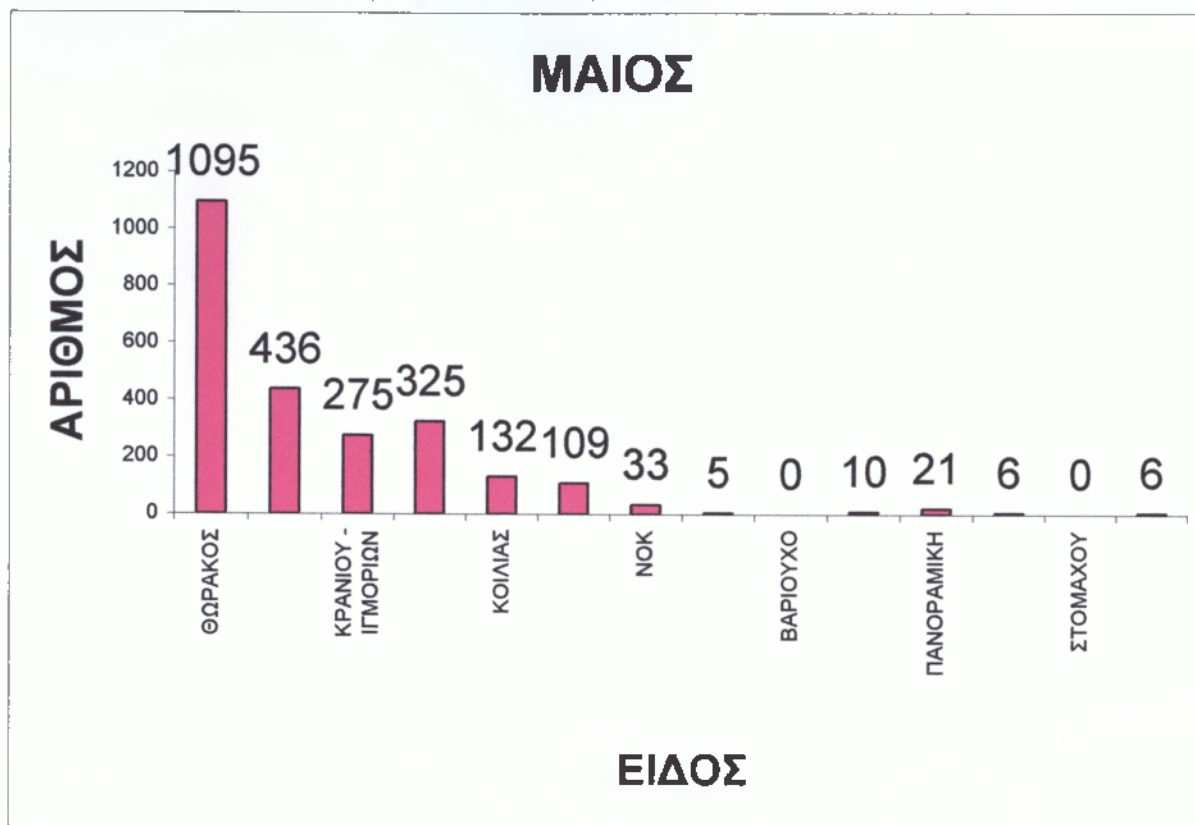

Πηγή : Γ. Ν. ΣΑΜΟΥ, Στατιστική Ανάλυση Έτους 2004, Σάμος 2004

ΓΡΑΦΗΜΑ 7 : Ακτινολογικές Εξετάσεις Ιουνίου

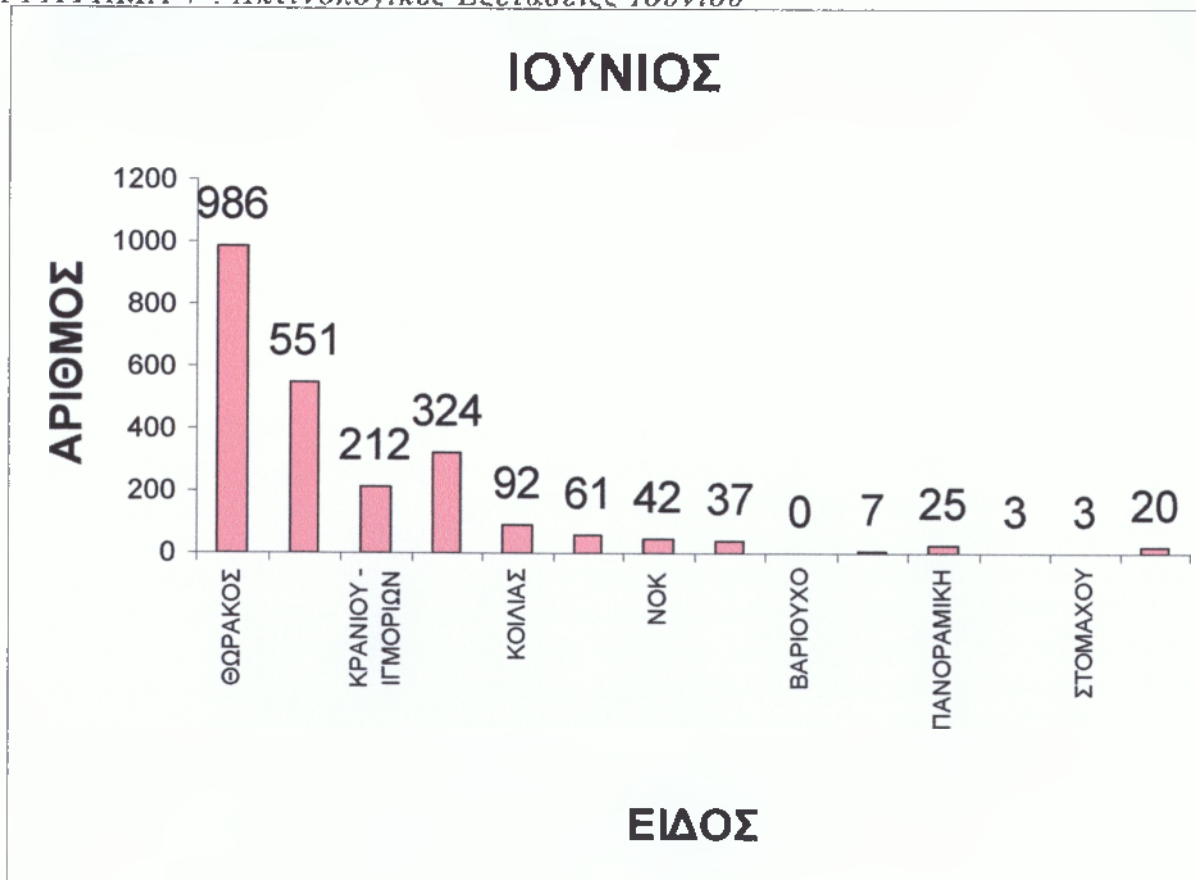

Πηγή : Γ. Ν. ΣΑΜΟΥ, Στατιστική Ανάλυση Έτους 2004, Σάμος 2004

ΓΡΑΦΗΜΑ 8 : Ακτινολογικές Εξετάσεις Ιουλίου

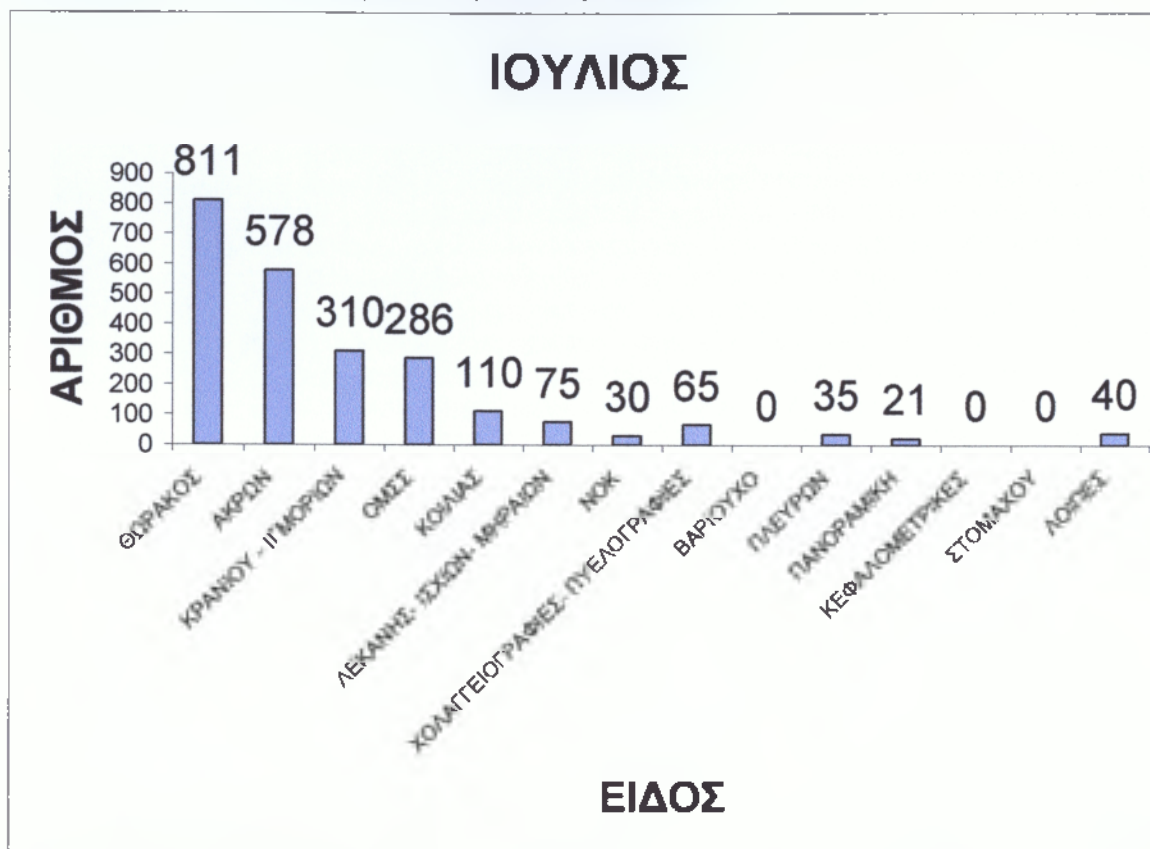

Πηγή : Γ. Ν. ΣΑΜΟΥ, Στατιστική Ανάλυση Έτους 2004, Σάμος 2004

ΓΡΑΦΗΜΑ 9 : Ακτινολογικές Εξετάσεις Αυγούστου

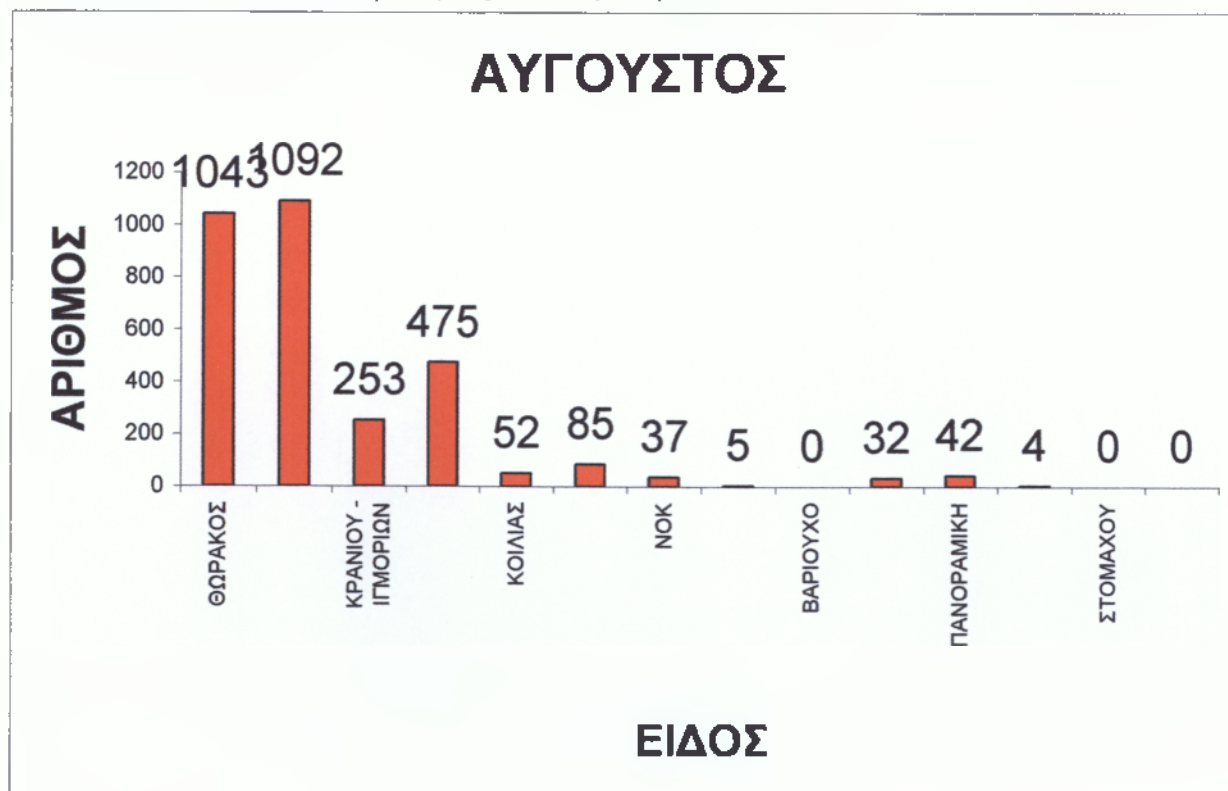

Πηγή : Γ. Ν. ΣΑΜΟΥ, Στατιστική Ανάλυση Έτους 2004, Σάμος 2004

ΓΡΑΦΗΜΑ 9: Ακτινολογικές Εξετάσεις Σεπτεμβρίου

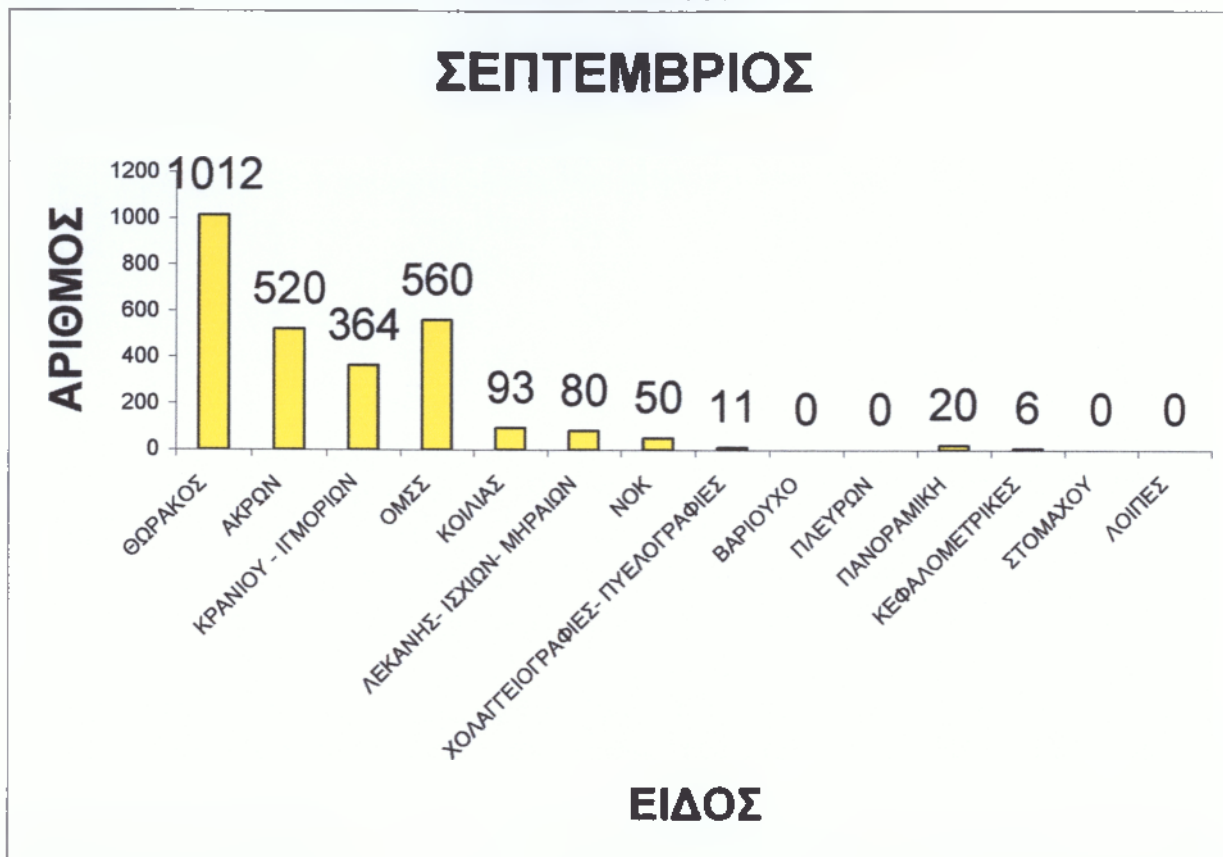

Πηγή : Γ. Ν. ΣΑΜΟΥ, Στατιστική Ανάλυση Έτους 2004, Σάμος 2004

ΓΡΑΦΗΜΑ 10 : Ακτινολογικές Εξετάσεις Οκτωβρίου



Πηγή : Γ. Ν. ΣΑΜΟΥ, Στατιστική Ανάλυση Έτους 2004, Σάμος 2004

ΓΡΑΦΗΜΑ 11 : Ακτινολογικές Εξετάσεις Νοεμβρίου

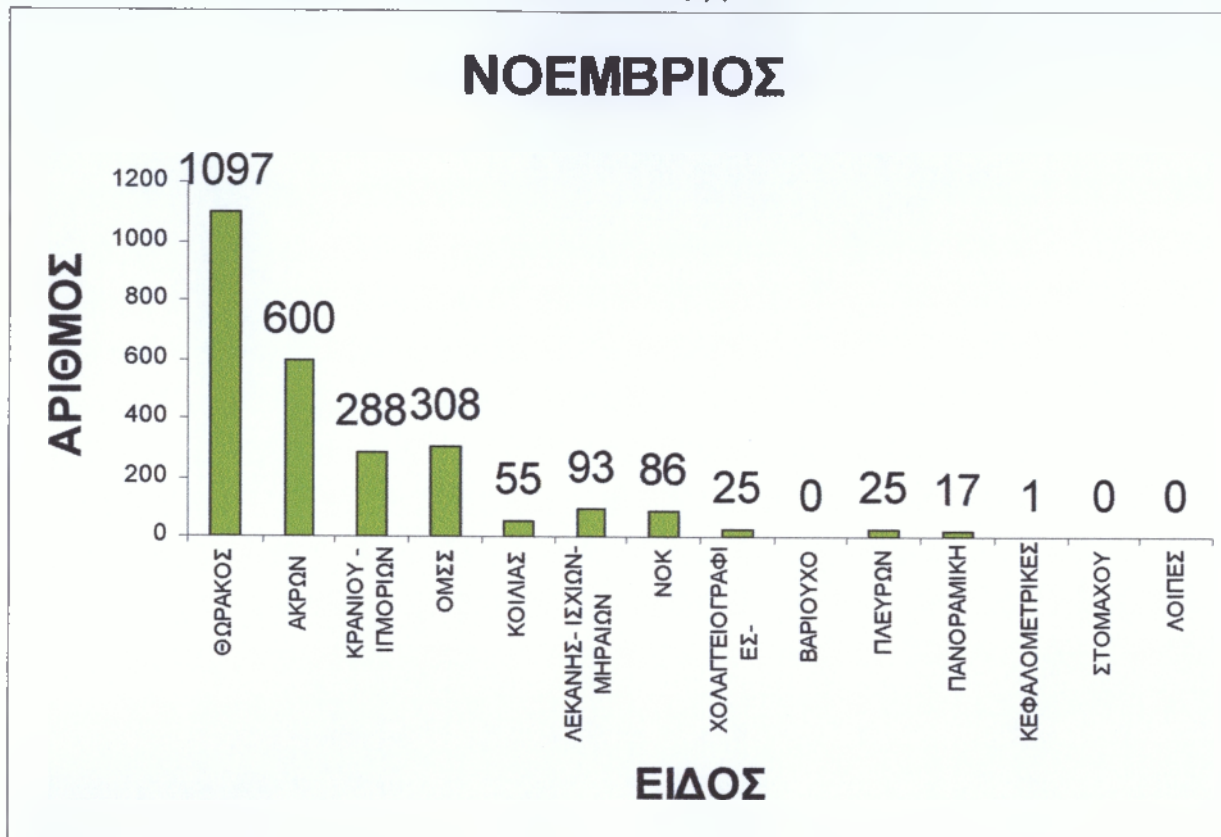

Πηγή : Γ. Ν. ΣΑΜΟΥ, Στατιστική Ανάλυση Έτους 2004, Σάμος 2004

ΓΡΑΦΗΜΑ 12 : Ακτινολογικές Εξετάσεις Δεκεμβρίου



Πηγή : Γ. Ν. ΣΑΜΟΥ, Στατιστική Ανάλυση Έτους 2004, Σάμος 2004

5.2 ΕΤΗΣΙΑ ΓΡΑΦΗΜΑΤΑ
ΑΚΤΙΝΟΛΟΓΙΚΩΝ ΕΞΕΤΑΣΕΩΝ ΕΤΟΥΣ
2004

ΓΡΑΦΗΜΑ 13 : Συνολικές Ακτινογραφίες Έτους 2004



Πηγή : Γ. Ν. ΣΑΜΟΥ, Στατιστική Ανάλυση Έτους 2004, Σάμος 2004

ΓΡΑΦΗΜΑ 14 : Ετήσιες Ακτινογραφίες Θώρακος



Πηγή : Γ. Ν. ΣΑΜΟΥ, Στατιστική Ανάλυση Έτους 2004, Σάμος 2004

ΓΡΑΦΗΜΑ 15 : Ετήσιες Ακτινογραφίες Άκρων



Πηγή : Γ. Ν. ΣΑΜΟΥ, Στατιστική Ανάλυση Έτους 2004, Σάμος 2004

ΓΡΑΦΗΜΑ 16 : Ετήσιες Ακτινογραφίες Κρανίου - Ιγμόρειων



Πηγή : Γ. Ν. ΣΑΜΟΥ, Στατιστική Ανάλυση Έτους 2004, Σάμος 2004

ΓΡΑΦΗΜΑ 17 : Ετήσιες Ακτινογραφίες ΟΜΣΣ



Πηγή : Γ. Ν. ΣΑΜΟΥ, Στατιστική Ανάλυση Έτους 2004, Σάμος 2004

ΓΡΑΦΗΜΑ 18 : Ετήσιες Ακτινογραφίες Κοιλίας

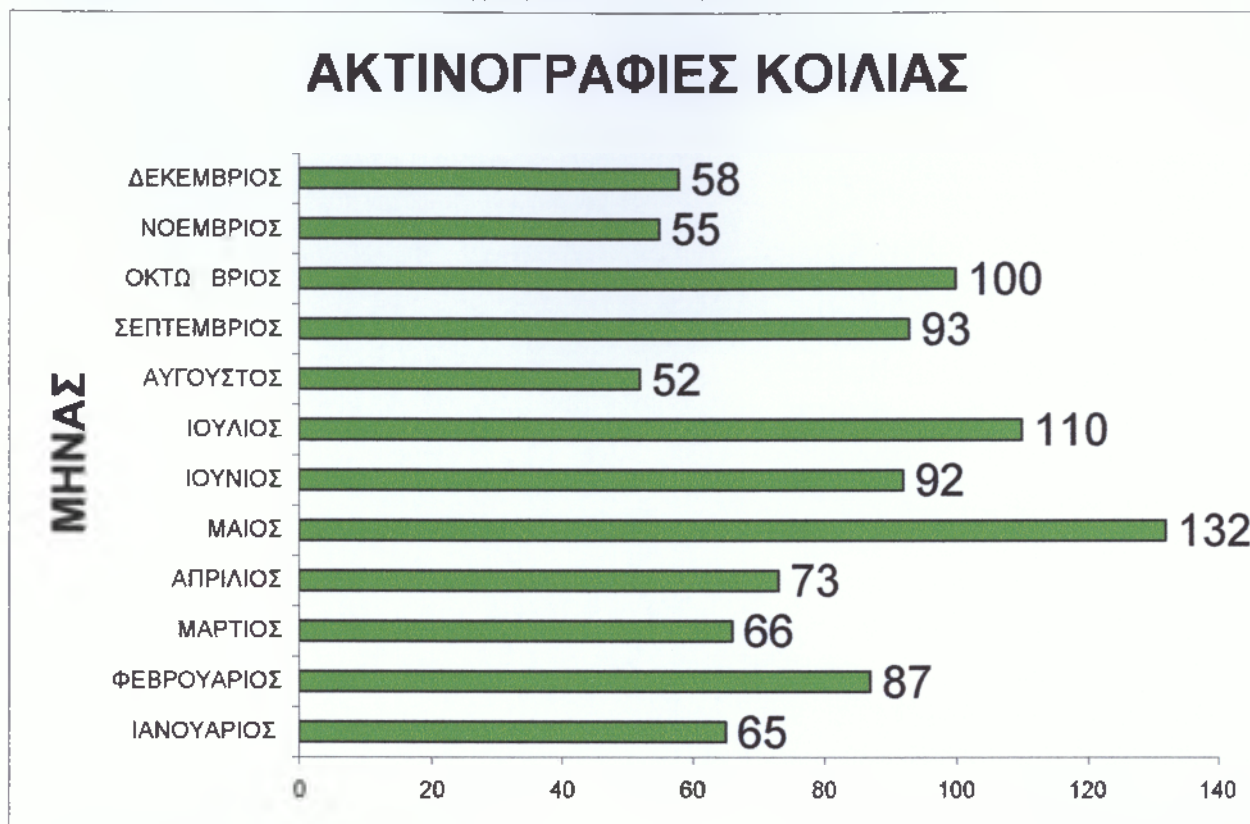

Πηγή : Γ. Ν. ΣΑΜΟΥ, Στατιστική Ανάλυση Έτους 2004, Σάμος 2004

ΓΡΑΦΗΜΑ 19 : Ετήσιες Ακτινογραφίες Λεκάνης - Ισχίων - Μηριαίου



Πηγή : Γ. Ν. ΣΑΜΟΥ, Στατιστική Ανάλυση Έτους 2004, Σάμος 2004

ΓΡΑΦΗΜΑ 20 : Ετήσιες Ακτινογραφίες ΝΟΚ

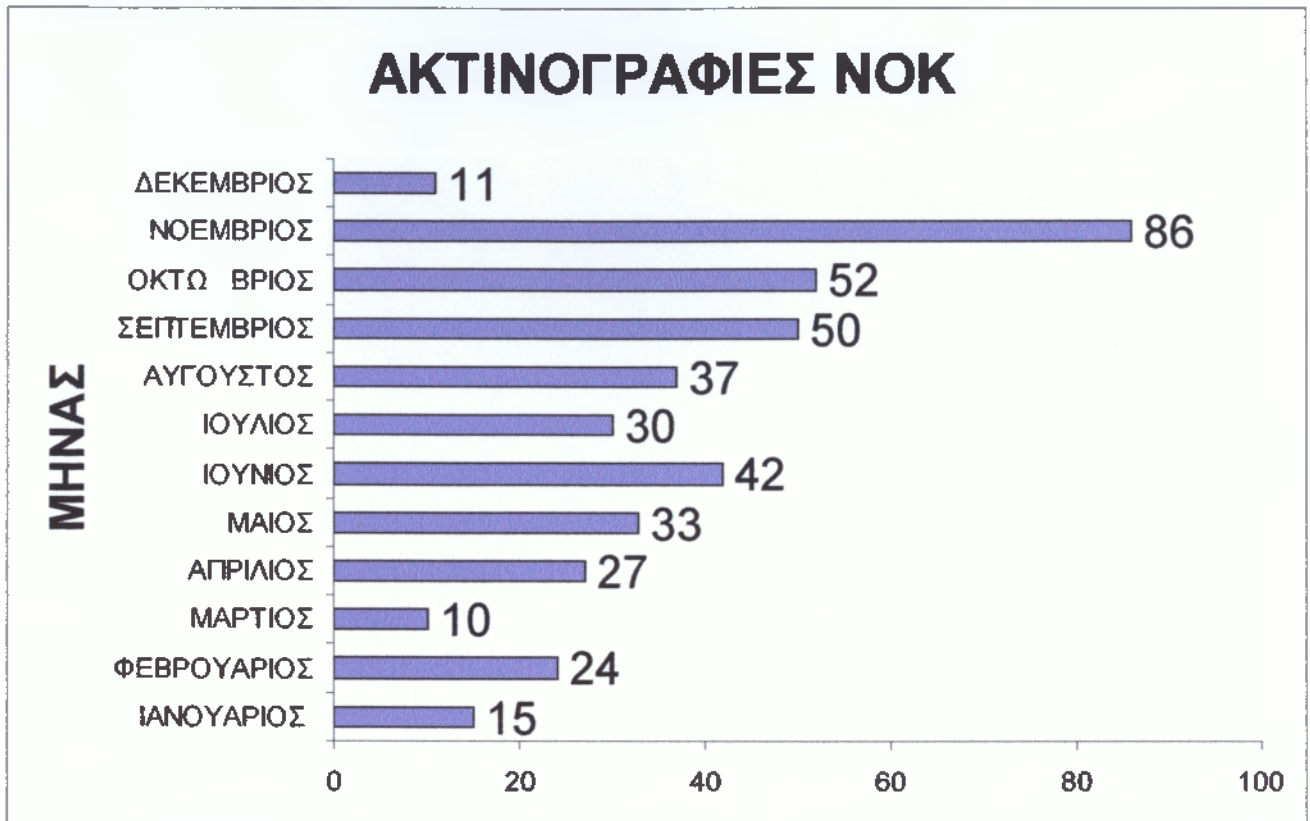

Πηγή : Γ. Ν. ΣΑΜΟΥ, Στατιστική Ανάλυση Έτους 2004, Σάμος 2004

ΓΡΑΦΗΜΑ 21 : Ετήσιες Ακτινογραφίες Χολαγγειογραφίες - Πυελογραφίες

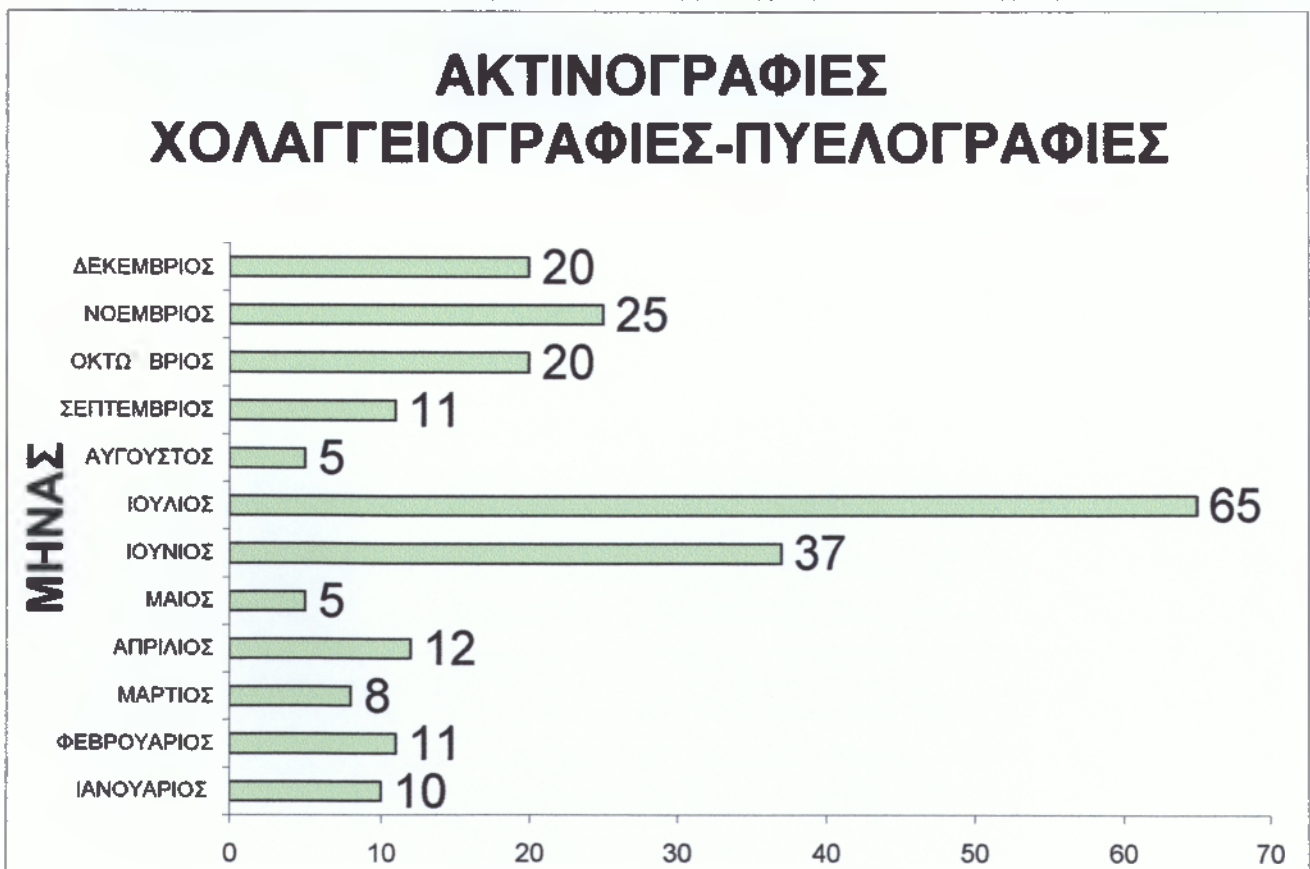

Πηγή : Γ. Ν. ΣΑΜΟΥ, Στατιστική Ανάλυση Έτους 2004, Σάμος 2004

ΓΡΑΦΗΜΑ 22 : Ετήσιες Ακτινογραφίες Πλευρών



Πηγή : Γ. Ν. ΣΑΜΟΥ, Στατιστική Ανάλυση Έτους 2004, Σάμος 2004

ΓΡΑΦΗΜΑ 23 : Ετήσιες Πανοραμικές Ακτινογραφίες



Πηγή : Γ. Ν. ΣΑΜΟΥ, Στατιστική Ανάλυση Έτους 2004, Σάμος 2004

ΓΡΑΦΗΜΑ 24 : Ετήσιες Κεφαλομετρικές Ακτινογραφίες



Πηγή : Γ. Ν. ΣΑΜΟΥ, Στατιστική Ανάλυση Έτους 2004, Σάμος 2004

ΓΡΑΦΗΜΑ 25: Ετήσιες Ακτινογραφίες 2004

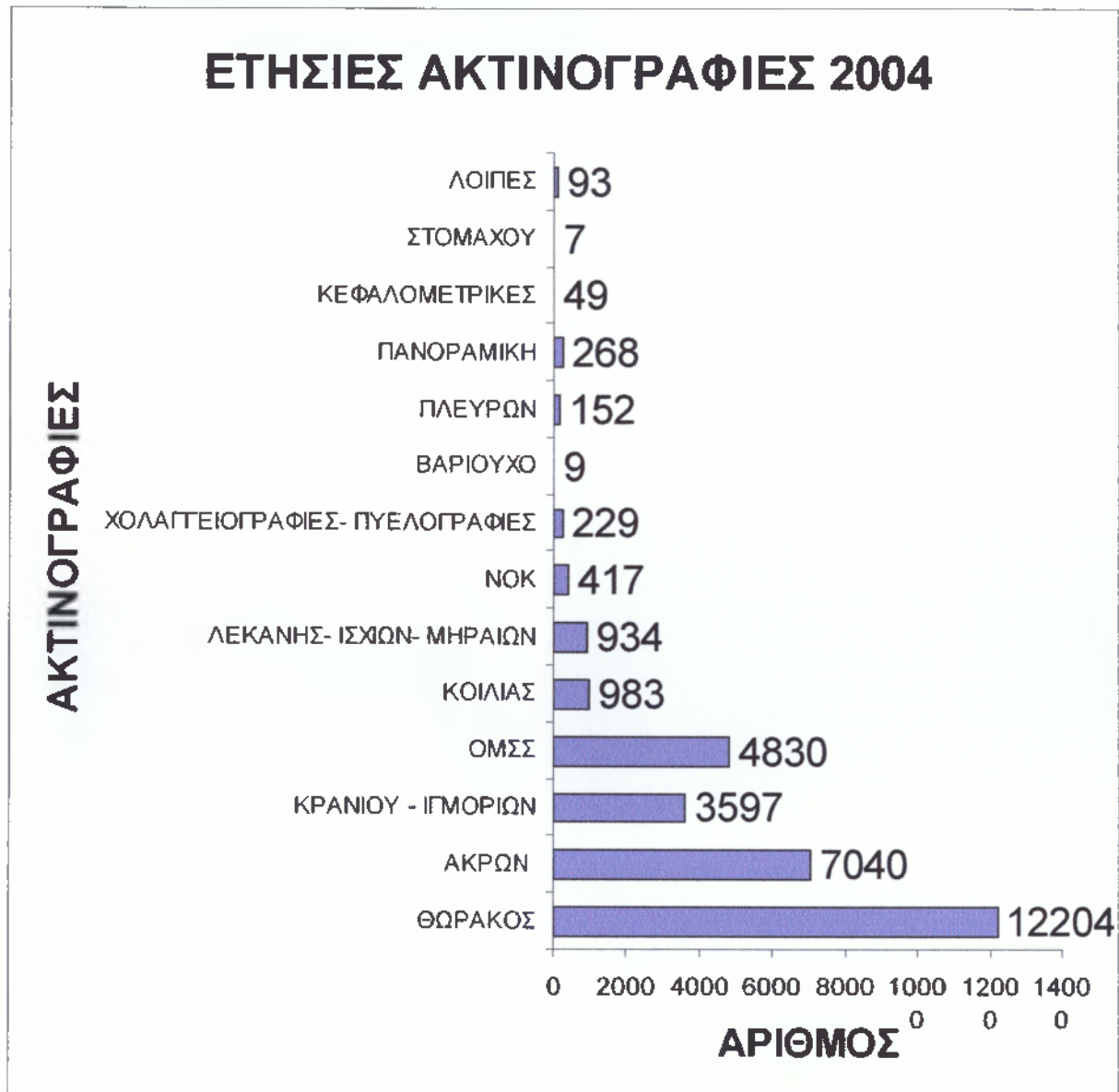

Πηγή : Γ. Ν. ΣΑΜΟΥ, Στατιστική Ανάλυση Έτους 2004, Σάμος 2004

5.3 ΣΥΜΠΕΡΑΣΜΑΤΑ ΑΠΟ ΣΤΑΤΙΣΤΙΚΗ ΑΝΑΛΥΣΗ ΑΚΤΙΝΟΛΟΓΙΚΩΝ ΕΞΕΤΑΣΕΩΝ

- Παρατηρούμε ότι τον μήνα Δεκέμβριο υπάρχει μια αύξηση στις ακτινογραφίες θώρακος, που σημαίνει ότι υπάρχουν περισσότερα ατυχήματα λόγω των εορτών, άρα και ανάγκη για περισσότερες ακτινογραφίες.
- Στις ακτινογραφίες άκρων παρατηρούμε μια αρκετά μεγάλη αύξηση κατά τον Αύγουστο, εξαιτίας φυσικά του μεγάλου αριθμού των τουριστών που κατεβαίνει στο νησί για διακοπές και των ατυχημάτων που προκαλούνται κατά τον μήνα αυτό.
- Στις πανοραμικές ακτινογραφίες βλέπουμε μια μικρή αύξηση τον Αύγουστο που δείχνει ότι αυτόν τον μήνα που οι εργαζόμενοι παίρνουν άδεια προσπαθούν να βελτιώσουν την στοματική τους υγεία.
- Επίσης αιτία αύξησης των πανοραμικών ακτινογραφιών είναι και τα ατυχήματα με τα δίκυκλα που προκαλούνται αυτόν τον μήνα στο νησί, λόγω των αλλοδαπών τουριστών που έρχονται στο νησί και ενοικιάζουν μηχανάκια για να περιηγηθούν στο νησί και δεν γνωρίζουν τους δρόμους.
- Προσέχουμε ότι οι περισσότερες ακτινογραφίες ανά μήνα που γίνονται στο νοσοκομείο είναι ακτινογραφίες θώρακος, επακόλουθο και του αριθμού των φαντάρων που υπηρετούν στη Σάμο και θέλουν είτε για να καταταγούν είτε για να απολυθούν τέτοιου είδους ακτινογραφίες.
- Αναμενόμενο είναι, την μεγαλύτερη κίνηση, το ακτινολογικό τμήμα του νοσοκομείου, να την έχει κατά τον μήνα Αύγουστο που και ο πληθυσμός του νησιού σχεδόν διπλασιάζεται εξαιτίας των τουριστών που παραθερίζουν στη Σάμο.
- Τον Αύγουστο και τον Σεπτέμβριο παρατηρούμε ότι οι ακτινογραφίες θώρακος κυμαίνονται στα ίδια υψηλά επίπεδα, πράγμα που δικαιολογείται με το γεγονός ότι κατά την διάρκεια αυτών των δύο μηνών, έρχονται αρκετοί λαθρομετανάστες στο νησί από τα τουρκικά παράλια, και η εξέταση που τους κάνουν οι αστυνομικοί είναι αυτή.
- Οι ακτινογραφίες ΟΜΣΣ είναι περισσότερες κατά τον μήνα Οκτώβριο. Έναν φθινοπωρινό μήνα που ο καιρός αρχίζει να διαφοροποιείται αισθητά από τους προηγούμενους καλοκαιρινούς μήνες, και οι ενοχλήσεις στα κόκαλα των ανθρώπων να γίνονται συχνές. Είναι άλλωστε γνωστό ότι η απότομη αλλαγή του καιρού και η υγρασία επιβαρύνουν τα οστά των ανθρώπων και το παραμικρό πρόβλημα γίνεται αιτία πραγματοποίησης κάποιας εξέτασης.
- Βλέπουμε ότι καθ' όλη σχεδόν τη διάρκεια του χρόνου δε γίνονταν βαριούχα γεύματα. Το Δεκέμβριο μόνο παρουσιάζονται εννέα άτομα που υποβάλλονται σε τέτοια ακτινογραφία. Αυτό συμβαίνει γιατί μέχρι τον Δεκέμβριο του 2004 δεν υπήρχε η δυνατότητα να γίνει μία τέτοια εξέταση εφόσον τα μηχανήματα που έχει το ακτινολογικό τμήμα δεν έχουν τον κατάλληλο εφοδιασμό για τέτοια εξέταση.
- Οι ακτινογραφίες πλευρών αυξάνονται τον Ιούλιο και τον Αύγουστο, φυσικό ακόλουθο της αύξησης του αριθμού των κατοίκων κατά τους θερινούς αυτούς μήνες και των τροχαίων ατυχημάτων που προκαλούνται στους επαρχιακούς δρόμους του νησιού.

- Οι περισσότερες ακτινογραφίες απ' ότι φαίνεται και από το συγκεντρωτικό γράφημα είναι ακτινογραφίες θώρακος και μάλιστα ο αριθμός τους είναι αρκετά μεγαλύτερος από τις υπόλοιπες ακτινογραφίες. Μετά ακολουθούν οι ακτινογραφίες άκρων, οι ακτινογραφίες ΟΜΣΣ και κρανίου. Στο σημείο αυτό πρέπει να σημειώσουμε ότι μεγάλη συχνότητα παρουσιάζουν οι ακτινογραφίες που έχουν σχέση με τα τροχαία ατυχήματα. Όλες οι παραπάνω γίνονται και σε τέτοιες περιπτώσεις, όχι βέβαια ότι όλες έγιναν εξαιτίας αυτού, άλλα αρκετές από αυτές οφείλονται σε αυτό το λόγο.
- Κάτι που δεν πρέπει να ξεχάσουμε για να δικαιολογήσουμε την μεγάλη συχνότητα των ακτινογραφιών θώρακος είναι και το γεγονός ότι οι συγκεκριμένη ακτινογραφία ζητάτε από όλους τους πολίτες που θέλουν να εργαστούν σε οποιοδήποτε τομέα, είτε είναι ιδιωτικός είτε είναι δημόσιος. Καθώς επίσης είναι και απαραίτητη για την πράσινη κάρτα των αλλοδαπών. Και στην Σάμο είναι αρκετοί οι ξένοι πολίτες που έρχονται στο νησί για μόνιμη κατοικία

ΚΕΦΑΛΑΙΟ 6 ΥΠΕΡΗΧΟΙ Γ.Ν. ΣΑΜΟΥ

6.1 ΣΤΑΤΙΣΤΙΚΗ ΑΝΑΛΥΣΗ ΥΠΕΡΗΧΩΝ ΕΤΟΥΣ 2004

ΠΙΝΑΚΑΣ 6 : Αριθμός Υπερηχογραφημάτων Έτους 2004

ΜΗΝΑΣ/ ΕΞΕΤΑΣΗ	<u>ΙΑΝ.</u>	<u>ΦΕΒ.</u>	<u>ΜΑΡ.</u>	<u>ΑΠΡ.</u>	<u>ΜΑΗΣ</u>	<u>ΙΟΥΝ.</u>	<u>ΙΟΥΛ.</u>	<u>ΑΥΓ.</u>	<u>ΣΕΠ.</u>	<u>ΟΚΤ.</u>	<u>ΝΟΕ.</u>	<u>ΔΕΚ.</u>	<u>ΣΥΝΟΛΟ</u>
<u>ΑΝΩ ΚΟΙΛΙΑΣ</u>	50	39	60	60	49	45	37	48	68	56	56	50	618
<u>ΑΝΩ ΚΑΤΩ ΚΟΙΛΙΑΣ</u>	180	186	188	188	171	140	160	202	185	129	138	145	2012
<u>ΕΣΩ ΓΕΝΝΗΤΙΚΩΝ ΟΡΓΑΝΩΝ</u>	30	25	22	22	26	22	20	27	33	15	41	26	309
<u>ΗΠΑΤΟΣ- ΧΟΛΗΦΩΡΩΝ- ΠΑΓΚΡΕΑΤΟΣ ΘΥΡΟΕΙΔΟΥΣ</u>	1	3	0	0	1	1	5	5	0	3	2	1	22
<u>ΚΑΚΩΣΕΙΣ ΚΟΙΛΙΑΣ</u>	45	35	44	44	43	54	40	37	42	45	61	50	540
<u>ΚΑΤΩ ΚΟΙΛΙΑΣ</u>	9	5	7	7	8	10	9	15	6	10	9	10	105
<u>ΚΑΤΩ ΚΟΙΛΙΑΣ ΚΥΗΣΕΩΣ</u>	1	1	3	3	1	2	5	0	4	4	1	1	26
<u>ΚΥΣΤΕΩΣ- ΠΡΟΣΤΑΤΟΥ ΝΕΦΡΩΝ</u>	28	38	26	26	34	32	31	33	26	18	35	40	367
<u>ΚΥΣΤΕΩΣ- ΠΡΟΣΤΑΤΟΥ ΝΕΦΡΩΝ</u>	4	5	5	5	5	5	7	4	3	4	14	3	64
<u>ΚΥΣΤΕΩΣ- ΠΡΟΣΤΑΤΟΥ ΝΕΦΡΩΝ</u>	14	23	22	22	19	20	21	21	17	23	22	13	237
<u>ΝΕΦΡΩΝ- ΚΥΣΤΕΩΣ-ΕΣΩ ΓΕΝΝΗΤΙΚΩΝ ΟΡΓΑΝΩΝ</u>	3	5	7	7	7	7	2	7	5	4	6	8	68
<u>ΝΕΦΡΩΝ- ΚΥΣΤΕΩΣ- ΠΡΟΣΤΑΤΟΥ</u>	35	35	30	30	32	30	27	46	22	31	34	35	387
<u>ΝΟΚ (ΝΕΦΡΩΝ- ΚΥΣΤΕΩΣ)</u>	17	23	12	12	7	7	16	16	16	10	16	7	159
<u>ΟΣΧΕΟΥ</u>	10	8	7	7	7	6	5	8	6	6	9	11	90
<u>Π/Δ ΓΩΝΙΩΝ</u>	18	22	13	13	17	19	18	12	14	7	18	15	186
ΣΥΝΟΛΟ	445	453	446	446	427	400	403	481	447	365	462	415	5190

Πηγή : Γ. Ν. ΣΑΜΟΥ, Στατιστική Ανάλυση Έτους 2004, Σάμος 2004

ΠΙΤΑ 1 : Υπέρηχοι Ιανουαρίου 2004

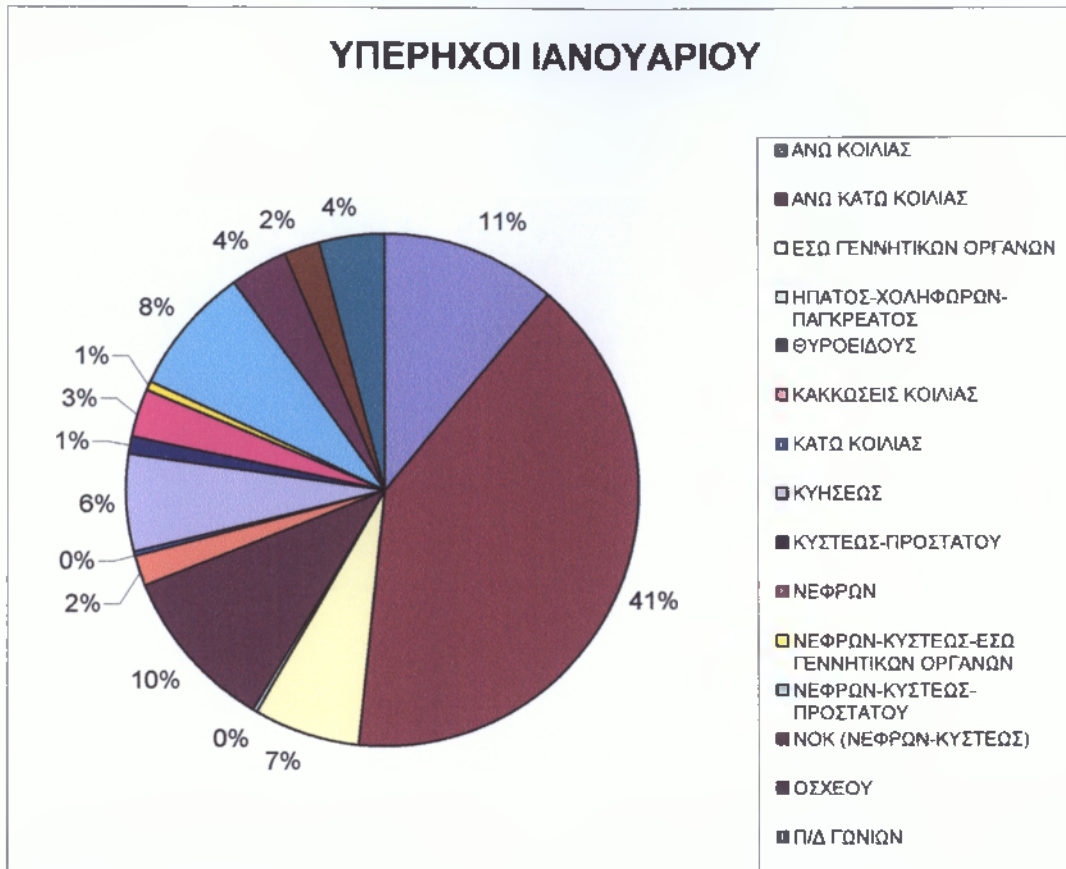

Πηγή Γ. Ν. ΣΑΜΟΥ, Στατιστική Ανάλυση Έτους 2004, Σάμος 2004

ΠΙΤΑ 2 : Υπέρηχοι Φεβρουαρίου 2004

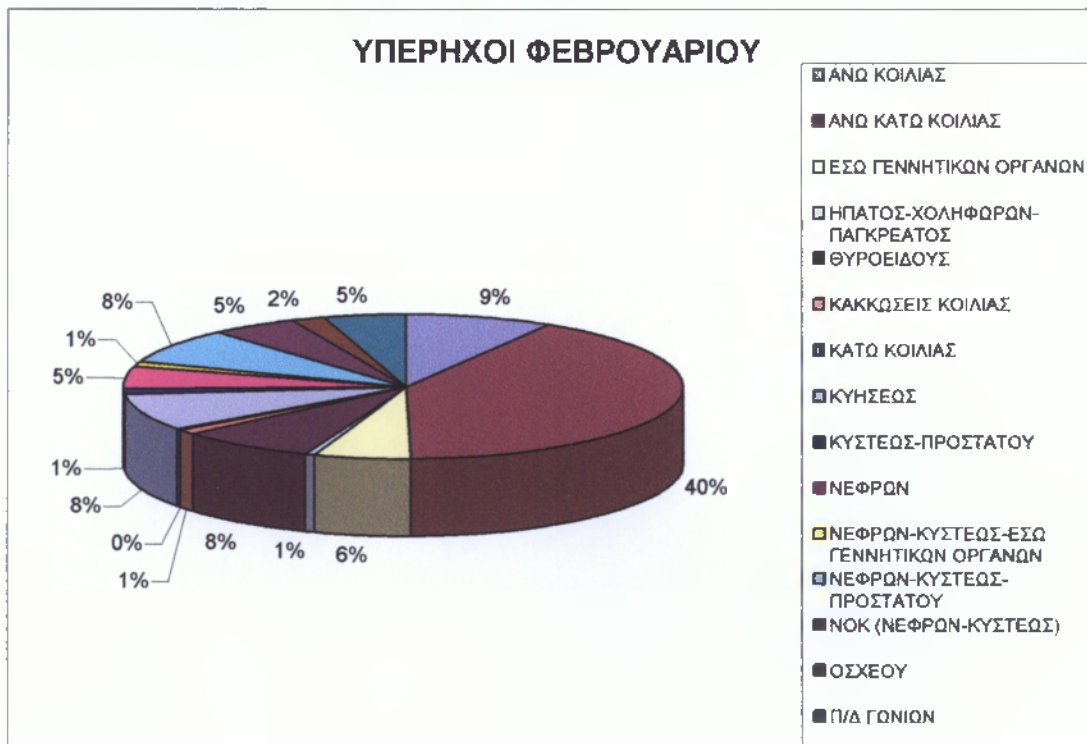

Πηγή : Γ. Ν. ΣΑΜΟΥ, Στατιστική Ανάλυση Έτους 2004, Σάμος 2004

ΠΙΤΑ 3: Υπέρηχοι Μαρτίου 2004

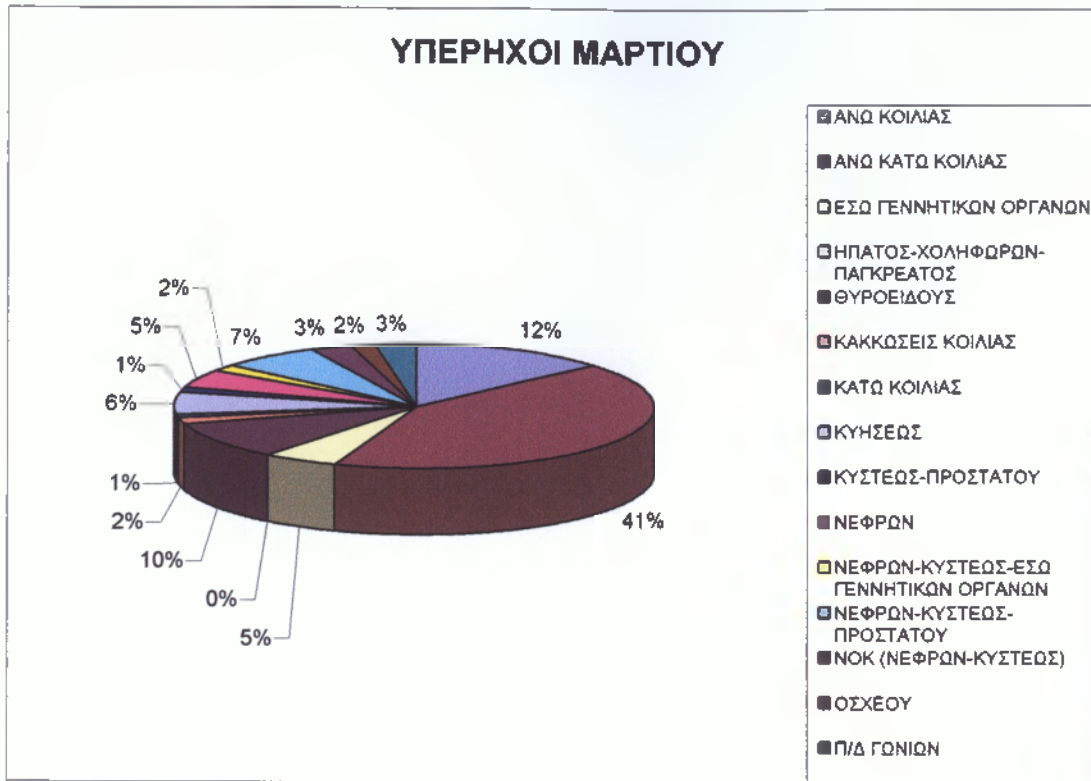

Πηγή : Γ. Ν. ΣΑΜΟΥ, Στατιστική Ανάλυση Έτους 2004, Σάμος 2004

ΠΙΤΑ 4 : Υπέρηχοι Απριλίου 2004

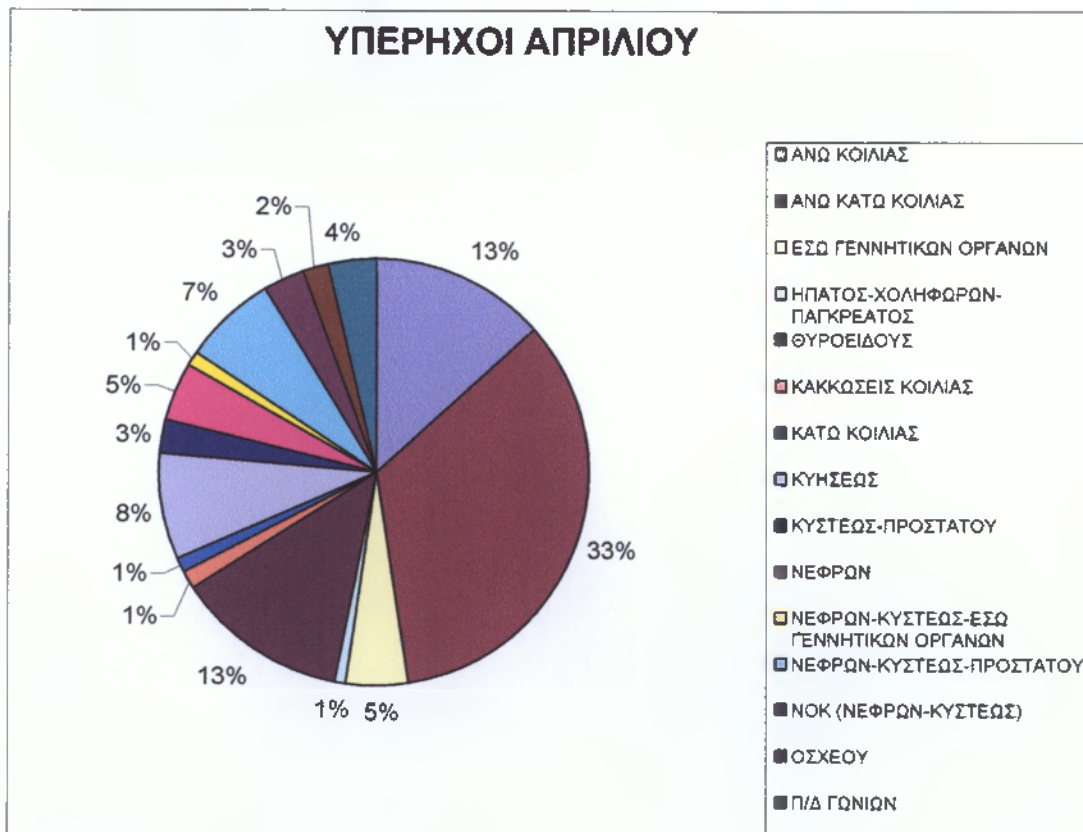

Πηγή : Γ. Ν. ΣΑΜΟΥ, Στατιστική Ανάλυση Έτους 2004, Σάμος 2004

ΠΙΤΑ 5: Υπέρηχοι Μαΐου 2004

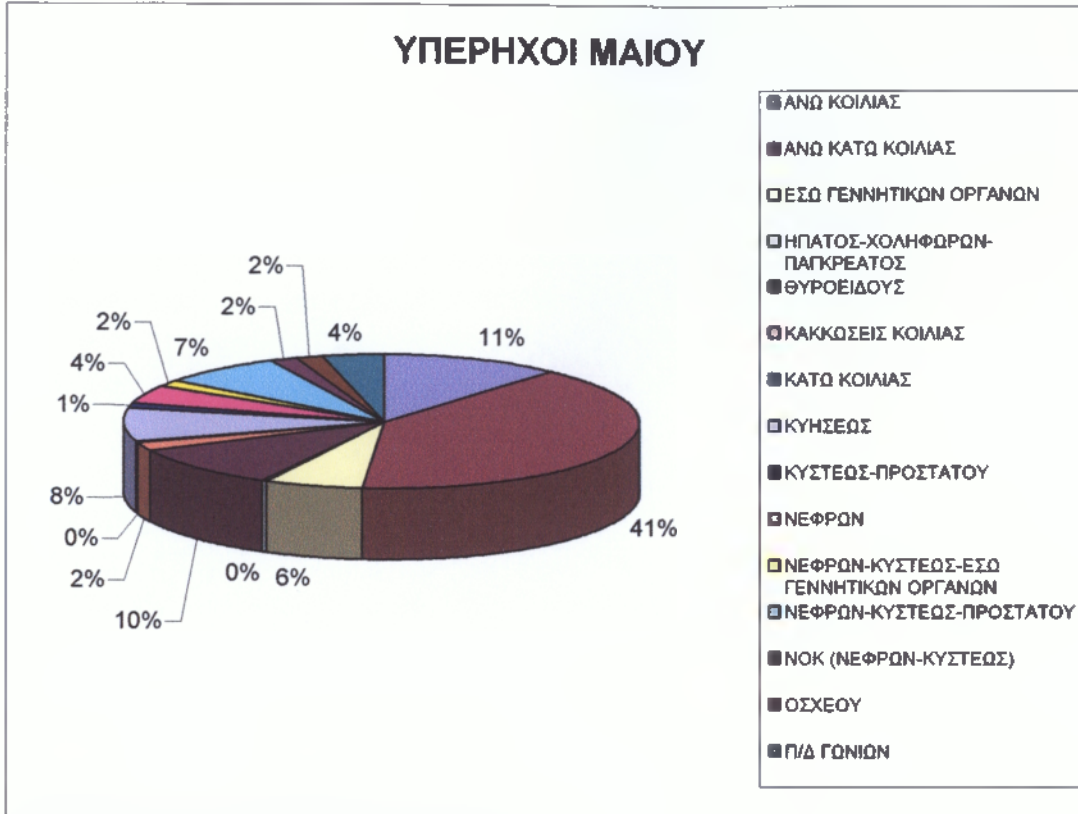

Πηγή : Γ. Ν. ΣΑΜΟΥ, Στατιστική Ανάλυση Έτους 2004, Σάμος 2004

ΠΙΤΑ 6 : Υπέρηχοι Ιουνίου 2004



Πηγή : Γ. Ν. ΣΑΜΟΥ, Στατιστική Ανάλυση Έτους 2004, Σάμος 2004

ΠΙΤΑ 7 : Υπέρηχοι Ιουλίου 2004

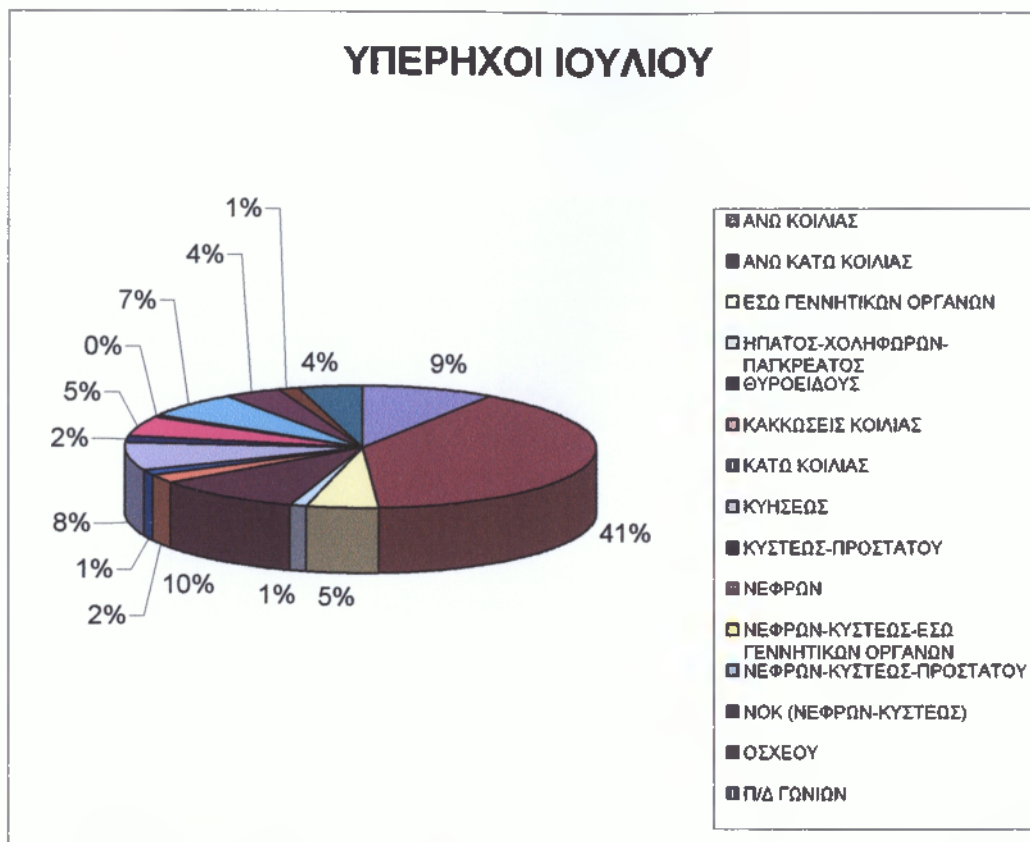

Πηγή : Γ. Ν. ΣΑΜΟΥ, Στατιστική Ανάλυση Έτους 2004, Σάμος 2004

ΠΙΤΑ 8 : Υπέρηχοι Αυγούστου 2004



Πηγή : Γ. Ν. ΣΑΜΟΥ, Στατιστική Ανάλυση Έτους 2004, Σάμος 2004

ΠΙΤΑ 9 : Υπέρηχοι Σεπτεμβρίου 2004



Πηγή : Γ. Ν. ΣΑΜΟΥ, Στατιστική Ανάλυση Έτους 2004, Σάμος 2004

ΠΙΤΑ 10 : Υπέρηχοι Οκτωβρίου 2004



Πηγή : Γ. Ν. ΣΑΜΟΥ, Στατιστική Ανάλυση Έτους 2004, Σάμος 2004

ΠΙΤΑ 11 : Υπέρηχοι Νοεμβρίου 2004

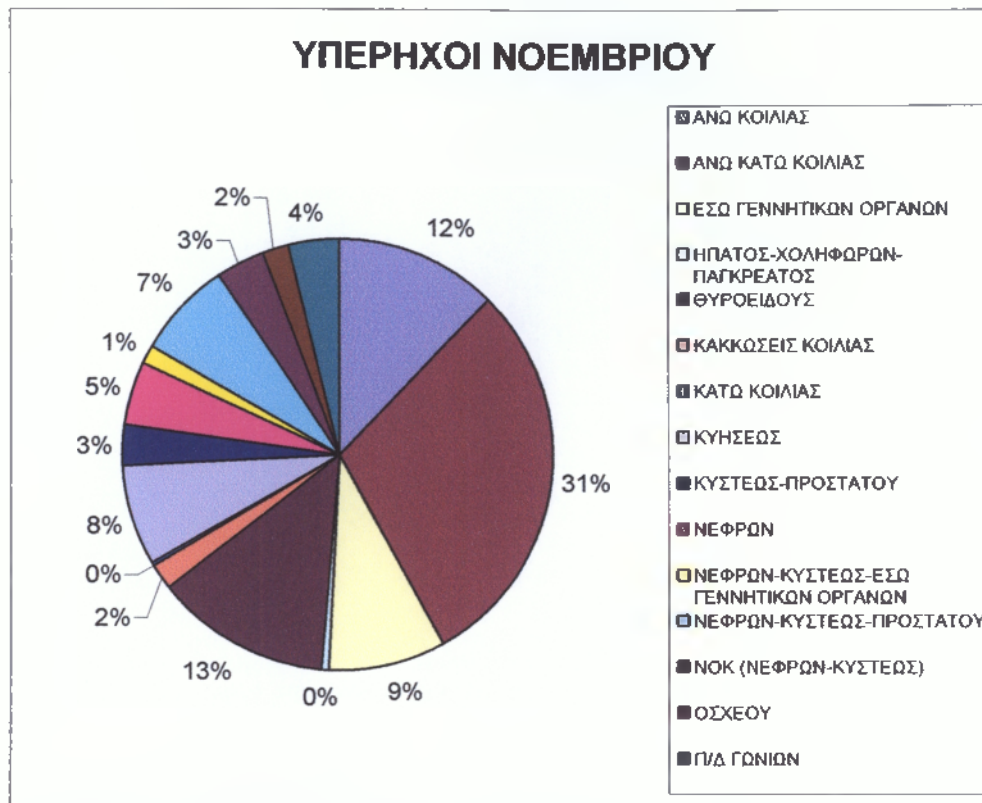

Πηγή : Γ. Ν. ΣΑΜΟΥ, Στατιστική Ανάλυση Έτους 2004, Σάμος 2004
 ΠΙΤΑ 12 : Υπέρηχοι Δεκεμβρίου 2004



Πηγή : Γ. Ν. ΣΑΜΟΥ, Στατιστική Ανάλυση Έτους 2004, Σάμος 2004

6.2 ΕΤΗΣΙΑ ΓΡΑΦΗΜΑΤΑ ΥΠΕΡΗΧΩΝ
ΕΤΟΥΣ 2004

ΠΙΤΑ 13 : Ετήσιος Αριθμός Υπερήχων 2004



Πηγή : Γ. Ν. ΣΑΜΟΥ, Στατιστική Ανάλυση Έτους 2004, Σάμος 2004

ΠΙΤΑ 14 : Ετήσιος Αριθμός Υπερήχων 2004 (Ποσοστό)



Πηγή : Γ. Ν. ΣΑΜΟΥ, Στατιστική Ανάλυση Έτους 2004, Σάμος 2004

ΠΙΤΑ 15 : Ετήσιοι Υπέρηχοι 2004 (ποσοστά)

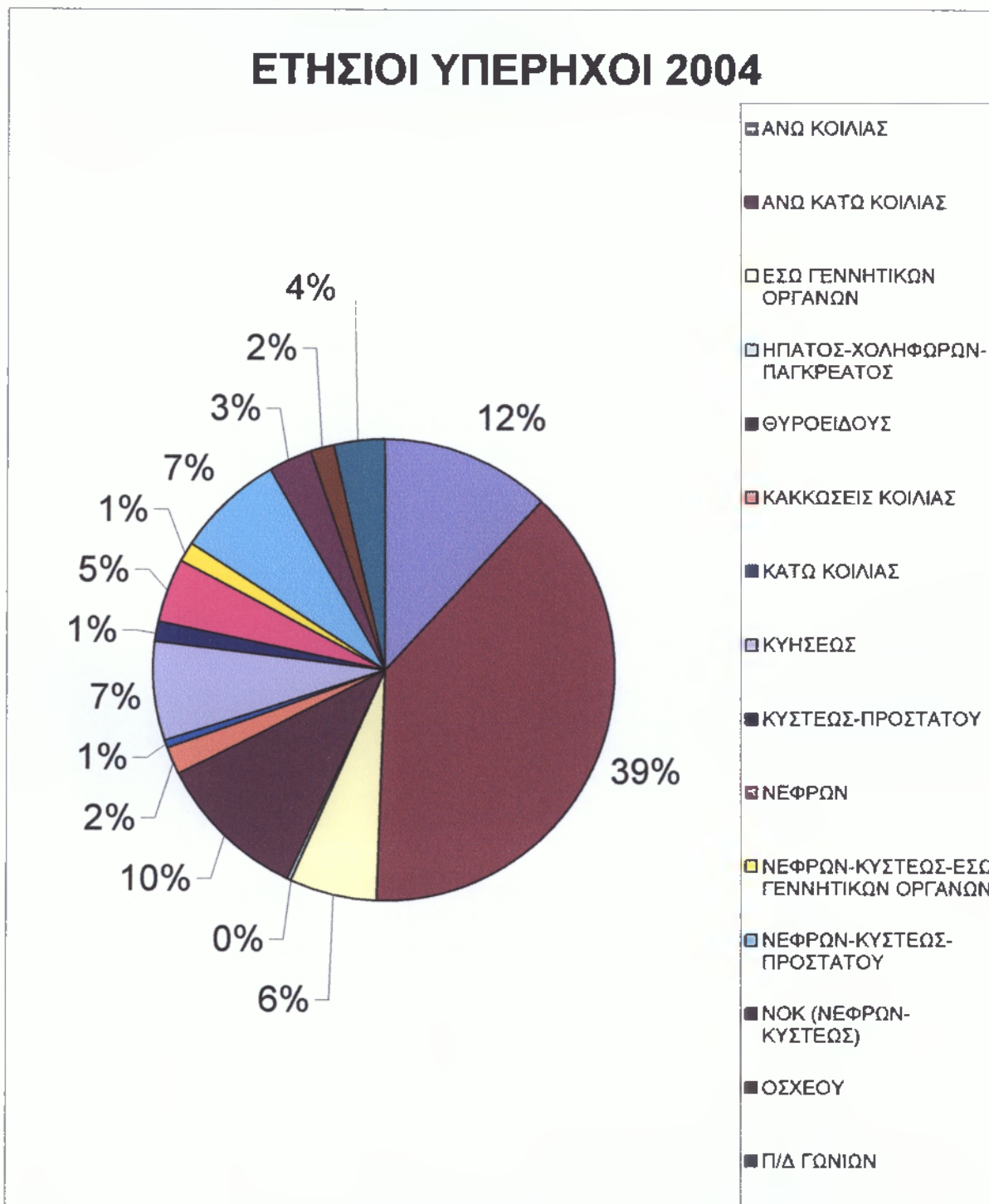

Πηγή : Γ. Ν. ΣΑΜΟΥ, Στατιστική Ανάλυση Έτους 2004, Σάμος 2004

6.3 ΣΥΜΠΕΡΑΣΜΑΤΑ ΑΠΟ ΣΤΑΤΙΣΤΙΚΗ ΑΝΑΛΥΣΗ ΥΠΕΡΗΧΩΝ

- Παρατηρώντας τον πίνακα των υπερήχων για το έτος 2004, διακρίνουμε ότι οι εξετάσεις δεν έχουν μεγάλες διαφορές στο σύνολό τους. Εκτός από τον Ιούνιο και τον Ιούλιο που είναι πιο λίγες οι εξετάσεις εξαιτίας των θερινών μηνών του καλοκαιριού, τους άλλους μήνες είναι σχεδόν ίδιος ο αριθμός τους.
- Οι περισσότεροι υπέρηχοι που γίνονται είναι άνω και κάτω κοιλίας, σε όλους τους μήνες. Αυτό δείχνει πως η συγκεκριμένη εξέταση είναι η πιο συνηθισμένη για τα όργανα της κοιλιακής χώρας, εφόσον οι ακτινογραφίες δεν μπορούν να απεικονίσουν αυτά τα όργανα.
- Τον Αύγουστο βλέπουμε ότι υπάρχει η μεγαλύτερη αύξηση σε όλων των ειδών τα υπερηχογραφήματα, χωρίς όμως η αύξηση αυτή να είναι ιδιαίτερα έντονη. Η μικρή αύξηση που παρατηρείται οφείλεται στο γεγονός ότι τον συγκεκριμένο μήνα, οι κάτοικοι του νησιού σχεδόν διπλασιάζονται από τους τουρίστες που καταφθάνουν για να κάνουν τις διακοπές τους και είναι φυσικό να αυξάνονται και οι ασθενείς του νοσοκομείου (εσωτερικοί και εξωτερικοί).
- Διακρίνουμε ότι προς το τέλος αυτού του έτους υπάρχει μια σταδιακή αύξηση των υπερήχων για τον θυρεοειδή, που δείχνει ότι οι κάτοικοι άρχισαν να ενδιαφέρονται και να ανησυχούν για αυτή την νόσο, κάτι που τα προηγούμενα χρόνια, όσο παράξενο και αν ακούγεται, δεν συνέβαινε. Επίσης τα τελευταία χρόνια υπάρχει μια αύξηση του θυρεοειδούς στους κατοίκους του νησιού που κατά κάποιον τρόπο τους αναγκάζει να κάνουν τέτοιου είδους υπέρηχο.
- Τον Αύγουστο βλέπουμε ότι έχουν αυξηθεί οι υπέρηχοι για κακώσεις κοιλίας. Είναι ένα υπερηχογράφημα που γίνεται σε περιπτώσεις τροχαίων ατυχημάτων. Άρα είναι λογικό να υπάρχει αύξηση αυτής της εξέτασης αφού κατά τον μήνα αυτό σημειώνεται και μεγάλη αύξηση και στα τροχαία που γίνονται στο νησί.
- Παρατηρούμε ότι τα υπερηχογραφήματα κήσεως κυμαίνονται κατά μέσο όρο στα 30. Οι γυναίκες που βρίσκονται σε ενδιαφέρουσα δεν είναι αρκετές, μάλιστα μπορούμε να πούμε ότι είναι και λίγες για ένα ολόκληρο νησί. Βέβαια γίνονται και υπέρηχοι εκτός νοσοκομείου, αλλά δεν παύει ο αριθμός αυτός να είναι σε πολύ μικρό επίπεδο, δείγμα της υπογεννητικότητας που μαστίζει όλη την Ελλάδα.
- Οι υπέρηχοι κύστεως – προστάτου καθ' όλη τη διάρκεια του έτους κυμαίνονται γύρω στους 4-5, τον Νοέμβριο όμως βλέπουμε μία αλματώδη αύξηση στους 14. Είναι μόνο για έναν μήνα και γι' αυτό δεν μπορούμε να το θεωρήσουμε ως κάτι ικανό να αλλάξει την εικόνα των υπερήχων αυτών. Γι' αυτό το κρίνουμε ως κάτι τυχαίο και παροδικό.
- Οι περισσότεροι υπέρηχοι απ' ότι φαίνεται και στο συγκεντρωτικό γράφημα με ποσοστό 39% είναι άνω- κάτω κοιλίας. Αναμενόμενο φυσικά αφού ξέρουμε ότι οι ακτινογραφίες δεν βοηθούν στην απεικόνιση των ιστών και των οργάνων. Στη συνέχεια με ποσοστό 10% είναι οι υπέρηχοι θυρεοειδούς. Αν και στο νοσοκομείο δεν υπάρχει

ενδοκρινολόγος, είναι αρκετοί οι πολίτες που αποφασίζουν να κάνουν αυτή την εξέταση στο νοσοκομείο. Μετά ακολουθούν οι υπέρηχοι κύστεως και οι υπέρηχοι νεφρών- κύστεως- προστάτου, με ποσοστό 7%. Όλοι οι άλλοι υπέρηχοι κυμαίνονται σε μικρότερα επίπεδα συχνότητας.

**ΚΕΦΑΛΑΙΟ 7 ΟΙ ΜΑΣΤΟΓΡΑΦΙΕΣ ΤΟΥ Γ. Ν.
ΣΑΜΟΥ**

**7.1 ΣΤΑΤΙΣΤΙΚΗ ΑΝΑΛΥΣΗ
ΜΑΣΤΟΓΡΑΦΙΩΝ ΕΤΟΥΣ 2004**

ΠΙΝΑΚΑΣ 7 : Αριθμός Μαστογραφιών και U/S Μαστών Έτους 2004

ΕΞΕΤΑΣΗ/ ΜΗΝΑΣ	ΜΑΣΤΟΓΡΑΦΙΑ	U/S ΜΑΣΤΩΝ
ΙΑΝΟΥΑΡΙΟΣ	24	5
ΦΕΒΡΟΥΑΡΙΟΣ	24	0
ΜΑΡΤΙΟΣ	23	3
ΑΠΡΙΛΙΟΣ	22	5
ΜΑΙΟΣ	31	2
ΙΟΥΝΙΟΣ	30	6
ΙΟΥΛΙΟΣ	22	4
ΑΥΓΟΥΣΤΟΣ	22	5
ΣΕΠΤΕΜΒΡΙΟΣ	6	2
ΟΚΤΩΒΡΙΟΣ	26	5
ΝΟΕΜΒΡΙΟΣ	23	9
ΔΕΚΕΜΒΡΙΟΣ	22	3
ΣΥΝΟΛΟ	275	49

Πηγή : Γ. Ν. ΣΑΜΟΥ, Στατιστική Ανάλυση Έτους 2004, Σάμος 2004

ΓΡΑΦΗΜΑ 1 : Ετήσιος Αριθμός Μαστογραφιών 2004

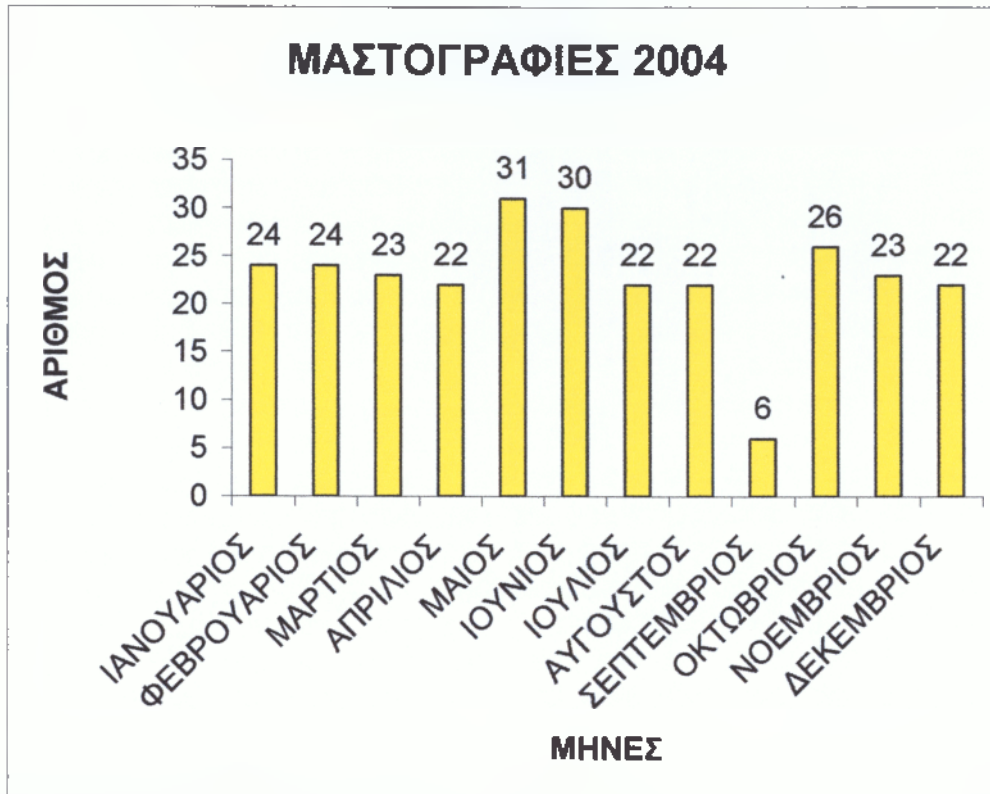

Πηγή : Γ. Ν. ΣΑΜΟΥ, Στατιστική Ανάλυση Έτους 2004, Σάμος 2004

ΓΡΑΦΗΜΑ 2 : Ετήσιες Μαστογραφίες 2004 (ποσοστό)

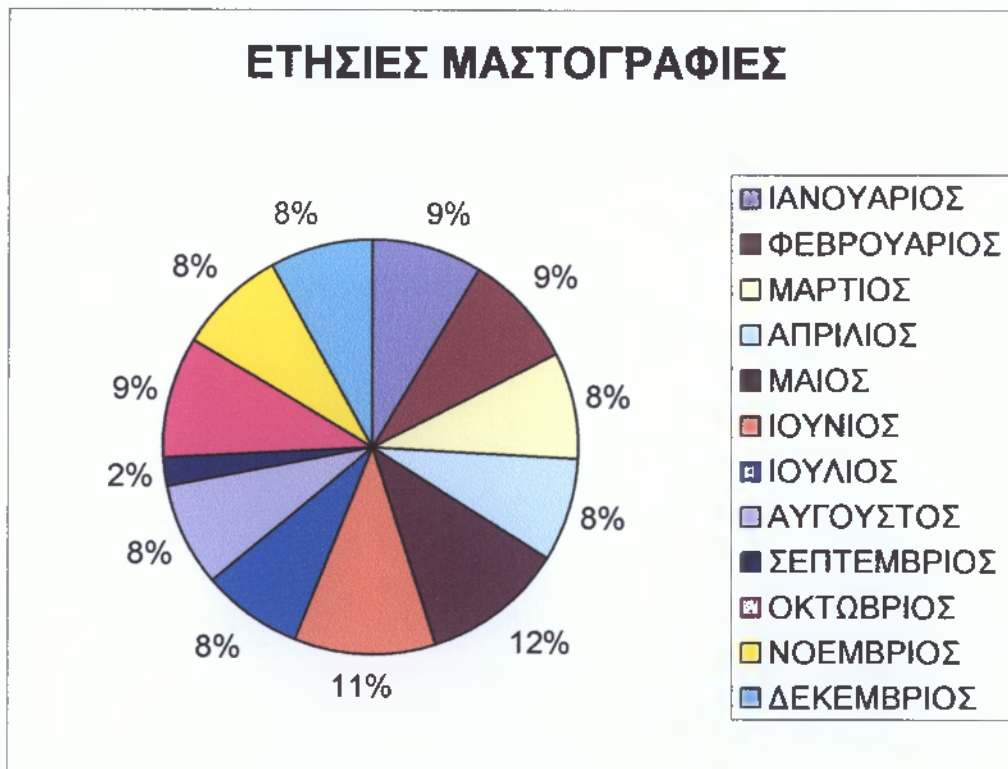

Πηγή : Γ. Ν. ΣΑΜΟΥ, Στατιστική Ανάλυση Έτους 2004, Σάμος 2004

ΓΡΑΦΗΜΑ 3 : Ετήσιος Αριθμός U/S Μαστών 2004

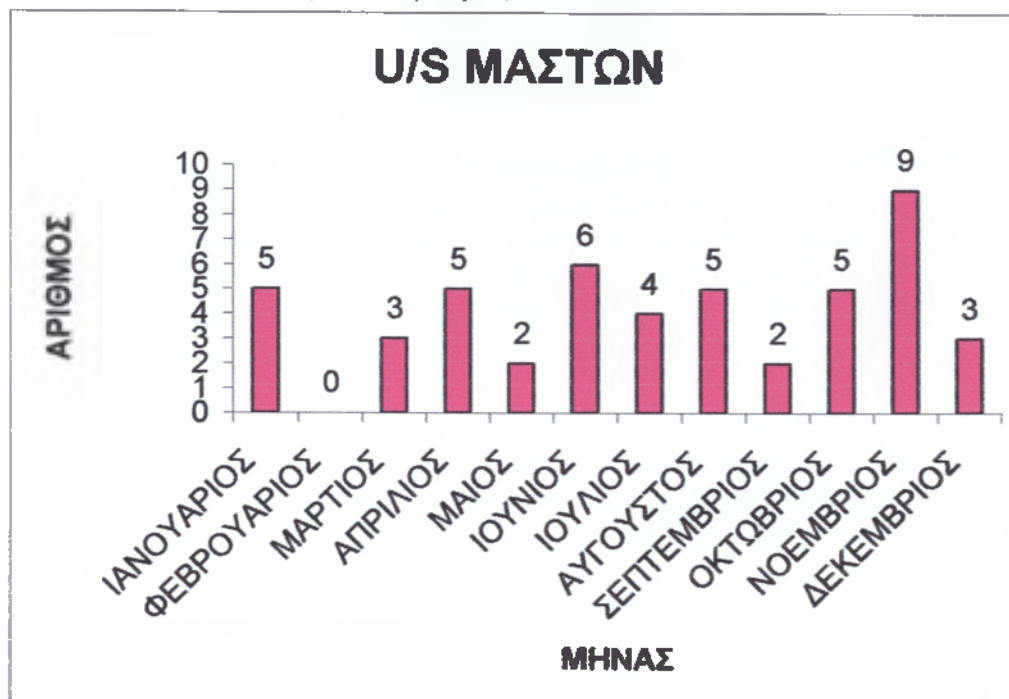

Πηγή : Γ. Ν. ΣΑΜΟΥ, Στατιστική Ανάλυση Έτους 2004, Σάμος 2004

ΓΡΑΦΗΜΑ 4 : Ετήσιοι U/S Μαστών 2004 (ποσοστό)

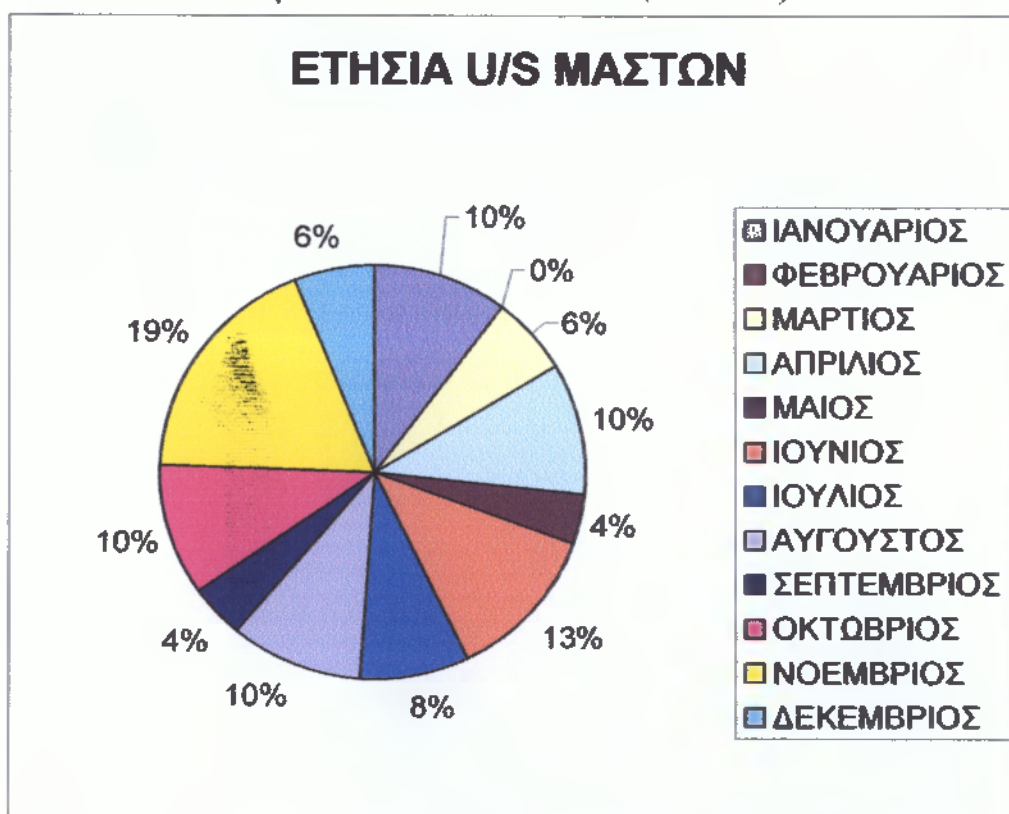

Πηγή : Γ. Ν. ΣΑΜΟΥ, Στατιστική Ανάλυση Έτους 2004, Σάμος 2004

7.2 ΣΥΜΠΕΡΑΣΜΑΤΑ ΑΠΟ ΣΤΑΤΙΣΤΙΚΗ ΑΝΑΛΥΣΗ ΜΑΣΤΟΓΡΑΦΙΩΝ ΚΑΙ U/S ΜΑΣΤΩΝ:

- Οι μαστογραφίες δεν εμφανίζουν κάποιες αλλαγές. Το μόνο ιδιαίτερο σημείο στο οποίο μπορούμε να σταθούμε είναι ότι τον Σεπτέμβριο δεν έγιναν πολλές μαστογραφίες παρά μόνο 6. Αυτό βέβαια οφείλεται στο γεγονός ότι το μηχάνημα ήταν χαλασμένο σχεδόν όλο το μήνα. Το μόνο που μπορούμε να αποκομίσουμε από την συγκεκριμένη περίπτωση, είναι ότι δεν υπάρχει η δυνατότητα να γίνουν αυτές οι εξετάσεις, ακόμα και σε επείγουσες καταστάσεις, εφόσον υπάρχει μόνο ένα μηχάνημα. Ακόμα επισημαίνεται το γεγονός ότι τα μηχανήματα μπορεί να παραμείνουν για αρκετό καιρό χαλασμένα, εξαιτίας της μη ένδειξης ενδιαφέροντος από τους τεχνικούς του νοσοκομείου και κατ' επέκταση και της διοίκησης του νοσοκομείου.
- Παρατηρώντας μαζί τις μαστογραφίες και τους υπέρηχους μαστών, βλέπουμε ότι ενώ οι μαστογραφίες είναι σε ένα βαθμό ανάμεσα στο 20 με 30, οι υπέρηχοι είναι πολύ λιγότεροι. Αυτό οφείλεται στο γεγονός ότι οι γιατροί προτιμούν την πρώτη εξέταση από την δεύτερη από την άποψη ότι η μαστογραφία απεικονίζει καλύτερα τις ανωμαλίες στο εσωτερικό του μαστού της γυναίκας. Με τον υπέρηχο τα πράγματα είναι πιο δύσκολα αφού παρατηρώντας μία εσωτερική κύστη δεν μπορούμε να διαπιστώσουμε ότι δεν είναι κάποιος όγκος αλλά κάτι άλλο. Έτσι ο γιατρός θα ζητήσει και μία μαστογραφία για την συνέχεια, γι' αυτό παρακάμπτει το ενδιάμεσο στάδιο και περνάει κατευθείαν στην ζήτηση μαστογραφίας.
- Ο μέσος όρος των μαστογραφιών ανά μήνα είναι 275/12, δηλαδή περίπου 23 μαστογραφίες. Εφόσον γνωρίζουμε ήδη ότι οι μαστογραφίες γίνονται μία μέρα την εβδομάδα, μπορούμε να πούμε ότι την ημέρα γίνονται 23/4 άρα 5 με 6 μαστογραφίες. Ένας αρκετά μικρός αριθμός για μία τόσο σημαντική εξέταση σαν αυτή. Οι γυναίκες της Σάμου φαίνεται πως δεν ασχολούνται με τον μαστό τους, παρά μόνο όταν ψηλαφίσουν κάτι στον αδένα τους. Ουσιαστικά δεν υπάρχει προληπτικός έλεγχος για την γρήγορη διάγνωση του καρκίνου του μαστού και αν υπάρχει, με βάση τα παραπάνω στατιστικά, είναι πολύ λίγες. Η εξέταση αυτή γίνεται συνήθως για τον έλεγχο της ήδη διαγνωσμένης νοσηρής κατάστασης.
- Από την στατιστική καταχώρηση των δεδομένων για αυτές τις δύο μορφές εξέτασης, παρατηρούμε ότι όσα άτομα έκαναν υπέρηχο μαστού, έκαναν και μαστογραφία. Αυτό αποδεικνύει ότι η μία εξέταση συμπληρώνει την άλλη. Ο υπέρηχος μαστού μπορεί να δείξει εάν κάποιο εύρημα της μαστογραφίας είναι κύστη ή είναι μία συμπαγής μάζα, δηλαδή όγκος.
- Οι υπέρηχοι μαστού που έγιναν το 2004 στο νοσοκομείο της Σάμου, είναι 49. Ο αριθμός αυτός δεν είναι μεγάλος αλλά πρέπει να γνωρίζουμε ότι οι υπέρηχοι αυτοί γίνονται σε άτομα μικρότερα της ηλικίας των 30 ετών που δεν επιτρέπεται να κάνουν μαστογραφία. Αλλά για να κάνουν μία τέτοια εξέταση σημαίνει ότι ή έχουν ιστορικό στη νόσο ή έχει ψηλαφιστεί κάτι ύποπτο στο μαστό τους.

ΚΕΦΑΛΑΙΟ 8 ΑΞΟΝΙΚΕΣ ΤΟΜΟΓΡΑΦΙΕΣ ΤΟΥ Γ. Ν. ΣΑΜΟΥ

8.1 ΣΤΑΤΙΣΤΙΚΗ ΑΝΑΛΥΣΗ ΑΞΟΝΙΚΩΝ ΤΟΜΟΓΡΑΦΙΩΝ ΕΤΟΥΣ 2004

ΠΙΝΑΚΑΣ 8 : Αριθμός εξετάσεων Αξονικού Τομογράφου Έτους 2004

ΜΗΝΑΣ/ ΕΞΕΤΑΣΗ	<u>ΙΑΝ.</u>	<u>ΦΕΒ.</u>	<u>ΜΑΡ.</u>	<u>ΑΠΡ.</u>	<u>ΜΑΗΣ</u>	<u>ΙΟΥΝ.</u>	<u>ΙΟΥΛ.</u>	<u>ΑΥΓ.</u>	<u>ΣΕΠ.</u>	<u>ΟΚΤ.</u>	<u>ΝΟΕΜ.</u>	<u>ΔΕΚ.</u>	<u>ΣΥΝΟΛΟ</u>
<u>ΕΓΚΕΦΑΛΟΥ</u>	15	7	12	9	7	17	69	79	38	38	86	70	447
<u>ΚΡΑΝΙΟΥ</u>	2	21	1		0	1	6	10	2	2	10	10	65
<u>ΑΜΣΣ</u>	2	2	1		2	1	8	14	2	2	1	5	40
<u>ΑΝΩ ΚΟΙΛΙΑΣ</u>	2	7	4	2	6	5	27	32	21	22	32	41	201
<u>ΚΑΤΩ ΚΟΙΛΙΑΣ</u>	2	7	3	2	6	5	27	33	19	21	31	40	196
<u>ΘΩΡΑΚΟΣ</u>	2	11	5	2	4	5	31	25	17	12	49	58	221
<u>ΟΜΣΣ</u>	3	5	1	1	2	2	13	17	5	7	31	27	114
<u>ΤΡΑΧΗΛΟΥ</u>	0	0	0	0	0	1	3	2	3	2	3	2	16
<u>ΙΣΧΙΩΝ</u>	2	1	0	0	0	0	1	0	1	1	2	1	9
<u>ΓΛΟΥΤΩΝ</u>	0	0	0	0	0	0	0	0	0	1		0	1
<u>ΛΕΚΑΝΗΣ</u>	1	0	0	0	0	0	0	1	2	0	2	2	8
<u>ΛΙΘΟΕΙΔΩΝ</u>	1	1	0	0	0	1	0	0	2	0	1	0	6
<u>ΥΠΟΦΥΣΕΩΣ</u>	0	0	0	0	0	0	0	0	1	1	0	0	2
<u>ΜΗΡΩΝ</u>	0	0	0	0	0	0	0	0	0	0	1	0	1
<u>ΚΝΗΜΗΣ</u>	0	0	0	0	0	0	0	0	0	1	1	0	2
<u>ΓΟΝΑΤΩΝ</u>	0	0	0	0	0	1	0	0	1	0	1	1	4
<u>ΝΕΦΡΩΝ</u>	0	0	0	0	0	1	0	0	0	1	0	0	2
<u>ΜΕΣΟΘΩΡΑΚΙΟΥ</u>	0	0	0	0	0	0	0	1	0	0	0	0	1
<u>ΕΣΩ</u>													
<u>ΑΚΟΥΣΤΙΚΩΝ</u>													
<u>ΠΟΡΩΝ</u>	0	0	0	0	0	0	0	1	0	0	1	0	2
<u>ΚΟΚΚΥΓΟΣ</u>	0	0	0	0	0	0	0	0	0	1	0	0	1
<u>ΑΚΡΑΣ ΧΕΙΡΟΣ</u>	0	0	0	0	0	0	0	0	0	0	0	1	1
ΣΥΝΟΛΟ	32	62	27	16	27	40	185	216	114	112	252	258	1340

Πηγή : Γ. Ν. ΣΑΜΟΥ, Στατιστική Ανάλυση Έτους 2004, Σάμος 2004

ΓΡΑΦΗΜΑ 1 : Αξονικές Τομογραφίες Ιανουαρίου 2004



Πηγή : Γ. Ν. ΣΑΜΟΥ, Στατιστική Ανάλυση Έτους 2004, Σάμος 2004

ΓΡΑΦΗΜΑ 2 : Αξονικές Τομογραφίες Φεβρουαρίου 2004



Πηγή : Γ. Ν. ΣΑΜΟΥ, Στατιστική Ανάλυση Έτους 2004, Σάμος 2004

ΓΡΑΦΗΜΑ 3 : Αξονικές Τομογραφίες Μαρτίου 2004



Πηγή : Γ. Ν. ΣΑΜΟΥ, Στατιστική Ανάλυση Έτους 2004, Σάμος 2004

ΓΡΑΦΗΜΑ 4 : Αξονικές Τομογραφίες Απριλίου 2004



Πηγή : Γ. Ν. ΣΑΜΟΥ, Στατιστική Ανάλυση Έτους 2004, Σάμος 2004

ΓΡΑΦΗΜΑ 5 : Αξονικές Τομογραφίες Μαΐου 2004



Πηγή : Γ. Ν. ΣΑΜΟΥ, Στατιστική Ανάλυση Έτους 2004, Σάμος 2004
 ΓΡΑΦΗΜΑ 6 : Αξονικές Τομογραφίες Ιουνίου 2004

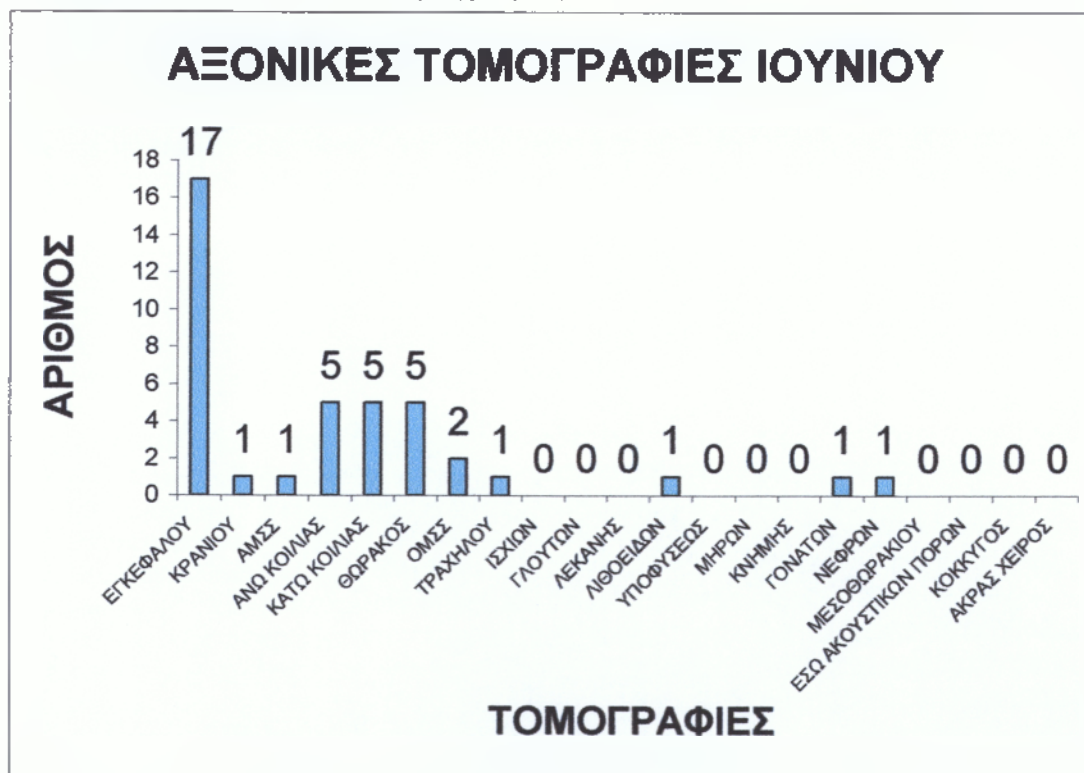

Πηγή : Γ. Ν. ΣΑΜΟΥ, Στατιστική Ανάλυση Έτους 2004, Σάμος 2004

ΓΡΑΦΗΜΑ 7 : Αξονικές Τομογραφίες Ιουλίου 2004



Πηγή : Γ. Ν. ΣΑΜΟΥ, Στατιστική Ανάλυση Έτους 2004, Σάμος 2004

ΓΡΑΦΗΜΑ 8 : Αξονικές Τομογραφίες Αυγούστου 2004



Πηγή : Γ. Ν. ΣΑΜΟΥ, Στατιστική Ανάλυση Έτους 2004, Σάμος 2004

ΓΡΑΦΗΜΑ 9 : Αξονικές Τομογραφίες Σεπτεμβρίου 2004

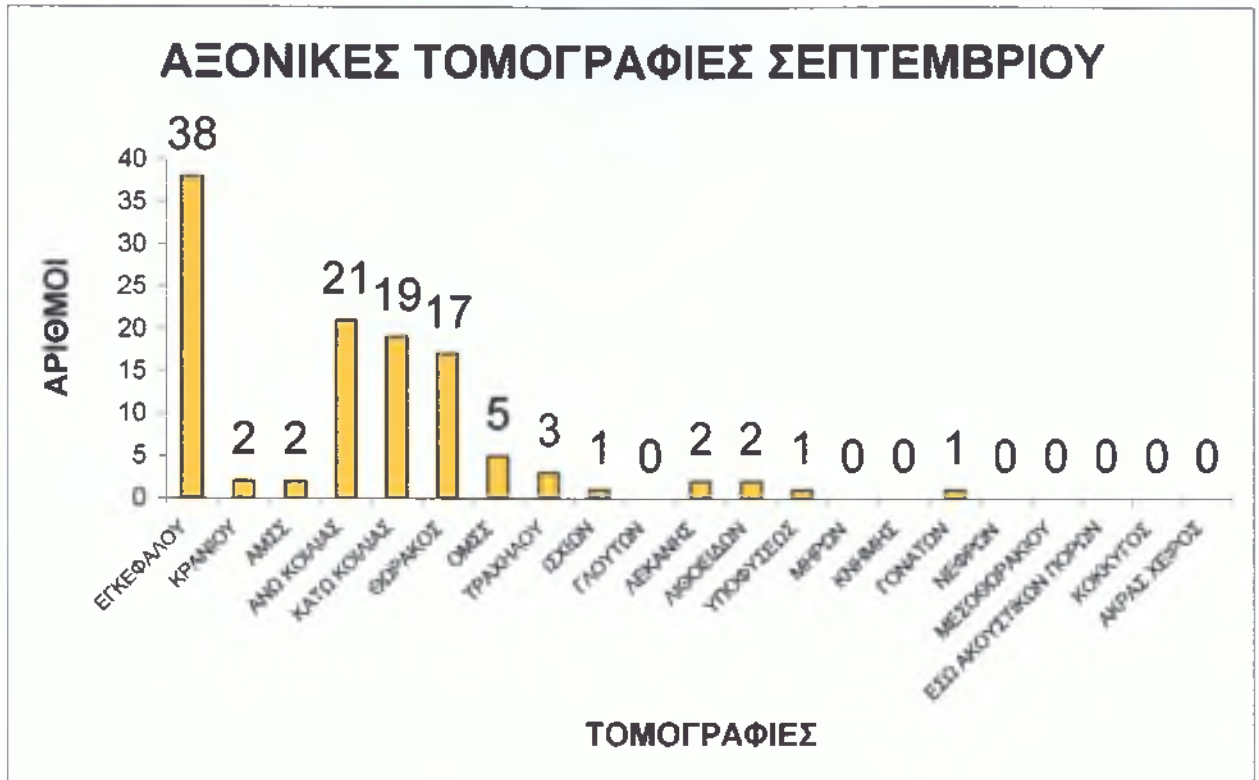

Πηγή : Γ. Ν. ΣΑΜΟΥ, Στατιστική Ανάλυση Έτους 2004, Σάμος 2004

ΓΡΑΦΗΜΑ 10 : Αξονικές Τομογραφίες Οκτωβρίου 2004



Πηγή : Γ. Ν. ΣΑΜΟΥ, Στατιστική Ανάλυση Έτους 2004, Σάμος 2004

ΓΡΑΦΗΜΑ 11 : Αξονικές Τομογραφίες Νοεμβρίου 2004



Πηγή : Γ. Ν. ΣΑΜΟΥ, Στατιστική Ανάλυση Έτους 2004, Σάμος 2004

ΓΡΑΦΗΜΑ 12 : Αξονικές Τομογραφίες Δεκεμβρίου 2004



Πηγή : Γ. Ν. ΣΑΜΟΥ, Στατιστική Ανάλυση Έτους 2004, Σάμος 2004

**8.2 ΕΤΗΣΙΑ ΓΡΑΦΗΜΑΤΑ ΑΞΟΝΙΚΩΝ
ΤΟΜΟΓΡΑΦΙΩΝ ΕΤΟΥΣ 2004**

ΓΡΑΦΗΜΑ 13 : Ετήσιες Αξονικές Τομογραφίες 2004



Πηγή : Γ. Ν. ΣΑΜΟΥ, Στατιστική Ανάλυση Έτους 2004, Σάμος 2004

ΓΡΑΦΗΜΑ 14 : Ετήσιες Αξονικές Τομογραφίες Εγκεφάλου 2004



Πηγή : Γ. Ν. ΣΑΜΟΥ, Στατιστική Ανάλυση Έτους 2004, Σάμος 2004

ΓΡΑΦΗΜΑ 15 : Ετήσιες Αξονικές Τομογραφίες Κρανίου 2004



Πηγή : Γ. Ν. ΣΑΜΟΥ, Στατιστική Ανάλυση Έτους 2004, Σάμος 2004
 ΓΡΑΦΗΜΑ 16 : Ετήσιες Αξονικές Τομογραφίες Θώρακος 2004



Πηγή : Γ. Ν. ΣΑΜΟΥ, Στατιστική Ανάλυση Έτους 2004, Σάμος 2004

ΓΡΑΦΗΜΑ 17 : Ετήσιες Αξονικές Τομογραφίες Άνω Κοιλίας 2004



Πηγή : Γ. Ν. ΣΑΜΟΥ, Στατιστική Ανάλυση Έτους 2004, Σάμος 2004

ΓΡΑΦΗΜΑ 18 : Ετήσιες Αξονικές Τομογραφίες Κάτω Κοιλίας 2004



Πηγή : Γ. Ν. ΣΑΜΟΥ, Στατιστική Ανάλυση Έτους 2004, Σάμος 2004

ΓΡΑΦΗΜΑ 19 : Ετήσιες Αξονικές Τομογραφίες ΟΜΣΣ 2004

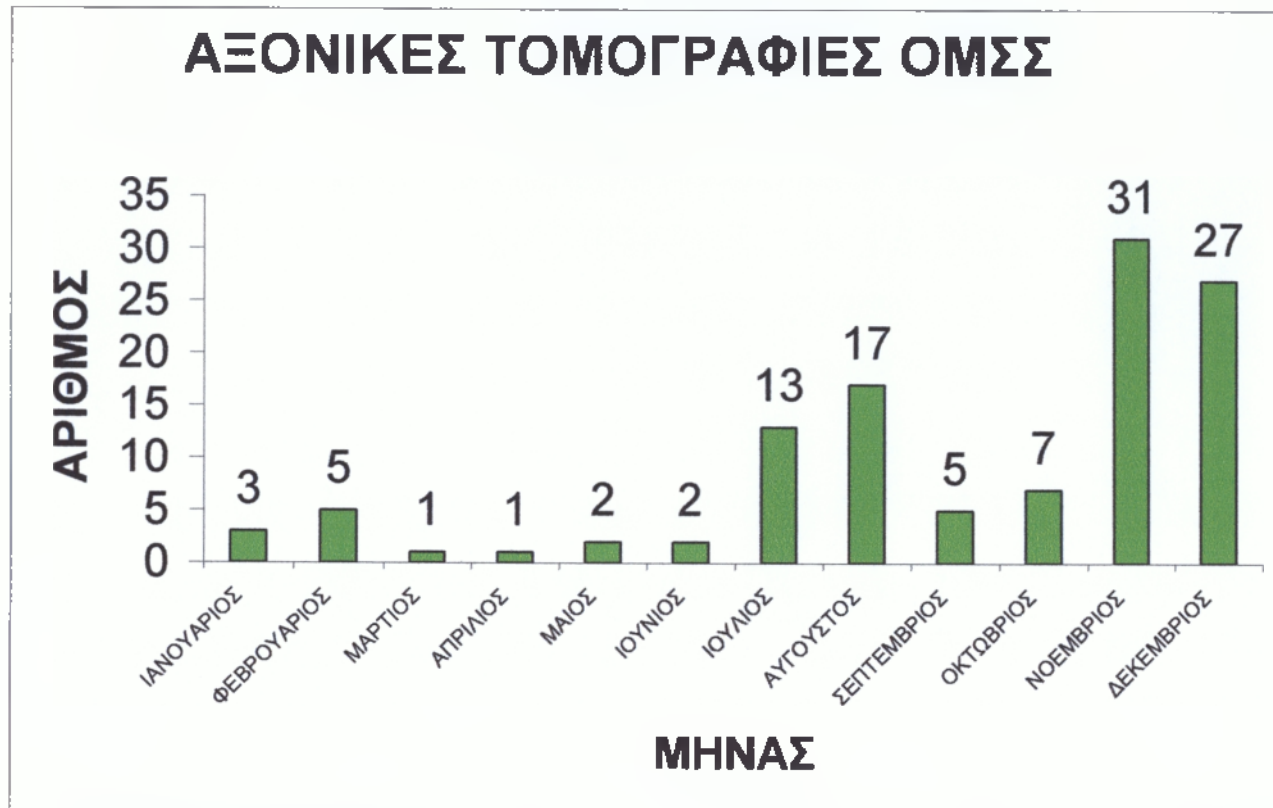

Πηγή : Γ. Ν. ΣΑΜΟΥ, Στατιστική Ανάλυση Έτους 2004, Σάμος 2004

ΓΡΑΦΗΜΑ 20 : Ετήσιες Αξονικές Τομογραφίες ΑΜΣΣ 2004



Πηγή : Γ. Ν. ΣΑΜΟΥ, Στατιστική Ανάλυση Έτους 2004, Σάμος 2004

ΓΡΑΦΗΜΑ 21 : Ετήσιες Αξονικές Τομογραφίες Τραχήλου 2004



Πηγή : Γ. Ν. ΣΑΜΟΥ, Στατιστική Ανάλυση Έτους 2004, Σάμος 2004

ΓΡΑΦΗΜΑ 22 : Ετήσιες Αξονικές Τομογραφίες Ισχίων 2004



Πηγή : Γ. Ν. ΣΑΜΟΥ, Στατιστική Ανάλυση Έτους 2004, Σάμος 2004

ΓΡΑΦΗΜΑ 23: Ετήσιες Αξονικές Τομογραφίες 2004

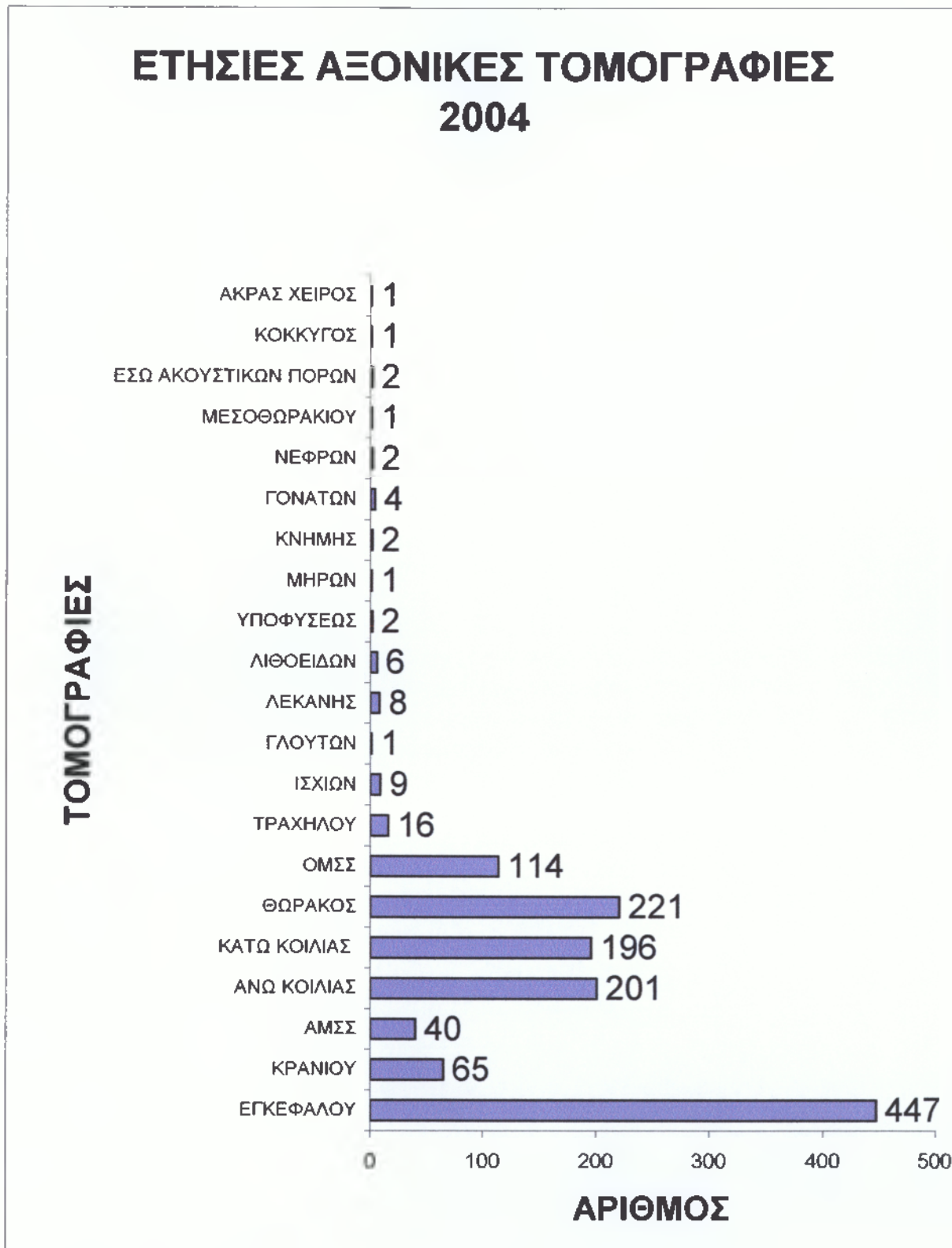

Πηγή : Γ. Ν. ΣΑΜΟΥ, Στατιστική Ανάλυση Έτους 2004, Σάμος 2004

8.3 ΣΥΜΠΕΡΑΣΜΑΤΑ ΣΤΑΤΙΣΤΙΚΗΣ ΑΝΑΛΥΣΗΣ ΑΞΟΝΙΚΩΝ ΤΟΜΟΓΡΑΦΙΩΝ ΕΤΟΥΣ 2004

- Από τον πίνακα με τα στατιστικά δεδομένα για τις αξονικές τομογραφίες του 2004, παρατηρούμε ότι στο α' εξάμηνο του έτους οι τομογραφίες είναι ελάχιστες. Αυτό δείχνει ότι οι κάτοικοι δεν γνωρίζουν ότι το τμήμα έχει αρχίσει να λειτουργεί, εφόσον ο αξονικός τομογράφος τίθεται σε λειτουργία το έτος αυτό. Έτσι οι εξετάσεις είναι λίγες και μόνο από τους γιατρούς του νοσοκομείου που γνωρίζουν για την έναρξη του τμήματος.
- Κατά το β' εξάμηνο του 2004, οι τομογραφίες αυξάνονται, ως συνέπεια της σωστής λειτουργίας του τμήματος στο α' εξάμηνο του έτους.
- Βλέπουμε ότι τον Αύγουστο, οι τομογραφίες ξεπερνούν τις 200, επακόλουθο των τροχαίων ατυχημάτων που γίνονται τον μήνα αυτό στο νησί. Εξαιτίας της αύξησης των τουριστών στη Σάμο, δυστυχώς παρατηρείται και αύξηση των τροχαίων.
- Προς το τέλος του έτους, τον Νοέμβριο και τον Δεκέμβριο, φαίνεται οι αξονικές τομογραφίες να παρουσιάζουν μία σταθερότητα στις τιμές τους, δηλαδή πάνω από τις 250 τομογραφίες. Πλέον στο νησί, είναι διαδεδομένο ότι το τμήμα του αξονικού τομογράφου λειτουργεί σωστά και έτσι γιατροί και ασθενείς εμπιστεύονται το μηχάνημα αλλά και τον ακτινολόγο – γιατρό, για τις εξετάσεις τους.
- Τον Ιανουάριο, οι περισσότερες εξετάσεις που γίνονται είναι τομογραφίες εγκεφάλου και οι υπόλοιπες εξετάσεις είναι σε μηδενικό σχεδόν αριθμό.
- Το Φεβρουάριο βλέπουμε μία αύξηση στις αξονικές εξετάσεις και μεγαλύτερη αύξηση στις τομογραφίες κρανίου. Μία εξέταση που συνήθως γίνεται μετά από τροχαία ατυχήματα για τυχόν εσωτερική αιμορραγία.
- Σε όλους τους μήνες του χρόνου, εκτός από τον Φεβρουάριο, το προβάδισμα στις αξονικές τομογραφίες κατέχουν οι τομογραφίες εγκεφάλου. Κατά κάποιον τρόπο είναι λογικό, εφόσον είναι η μόνη εξέταση που γίνεται για την απεικόνιση του εγκεφάλου. Μία τέτοια εξέταση ζητείται από τους ογκολόγους σε άτομα με διαγνωσμένη μορφή καρκίνου. Είναι γνωστό σήμερα ότι ο εκάστοτε γιατρός υποχρεούται να ζητήσει αξονική τομογραφία εγκεφάλου. Επίσης για παθήσεις που συσχετίζονται με τον εγκέφαλο, είναι η μόνη εξέταση που γίνεται στο νοσοκομείο.
- Ένα αρκετά σεβαστό αριθμό, μεταξύ των αξονικών τομογραφιών, έχουν και οι τομογραφίες άνω και κάτω κοιλίας. Έπειτα από έναν υπέρηχο κοιλίας που παρουσιάζει κάποια ύποπτα ευρήματα, γίνεται η

αξονική τομογραφία κοιλίας για να απεικονίσει σαφέστερα τη μορφή των ευρημάτων αυτών. Με έναν απλό υπέρηχο δεν μπορεί να διακρίνει ακριβώς τι πρόβλημα υπάρχει σε κάποιο όργανο στο εσωτερικό της κοιλίας του ασθενούς. Η αξονική τομογραφία παρουσιάζει το πρόβλημα με μεγαλύτερη ευκρίνεια και επιπλέον μπορεί ο χειριστής του μηχανήματος να εστιαστεί πάνω σε οποιοδήποτε όργανο που δείχνει να χρειάζεται περαιτέρω διερεύνηση. Είναι μία ακριβής εξέταση για μαλακά όργανα όπως είναι αυτά.

- Άλλη μια εξέταση που παρουσιάζει ενδιαφέρον, είναι οι αξονικές τομογραφίες θώρακος. Γίνεται σε περιπτώσεις όπου είναι διαγνωσμένος κάποιος μεταστατικός καρκίνος, εξαιτίας της ικανότητας της νόσου να μεταδίδεται ταχύτατα στον θώρακα. Επίσης γίνεται σε τροχαία ατυχήματα που τα άτομα έχουν χτυπήσει και υπάρχει φόβος εσωτερικής αιμορραγίας. Και βέβαια ας μην ξεχνάμε ότι τα άτομα που πάσχουν από πνευμονικό άσθμα, υποβάλλονται σε αξονικές τομογραφίες θώρακος για την ακριβή κατάσταση των πνευμόνων τους, και δυστυχώς στο νησί ο ανοσολογικός χάρτης του, παρουσιάζει αυξημένα τα ποσοστά των ανθρώπων με τη συγκεκριμένη πάθηση.

ΕΠΙΛΟΓΟΣ

Συνοψίζοντας μπορούμε να πούμε ότι το Νοσοκομείο της Σάμου έχει ένα αρκετά καλά εξοπλισμένο ακτινοδιαγνωστικό τμήμα, με καλά μηχανήματα που ανταποκρίνονται στις απαιτήσεις των αναγκών του νησιού. Πλέον και τα τέσσερα τμήματα που αποτελούν το τμήμα αυτό (ο αξονικός τομογράφος, το ακτινολογικό, ο μαστογράφος και ο υπερηχογράφος) λειτουργούν ικανοποιητικά και αν μη τι άλλο βοηθούν στη διάγνωση διαφόρων προβλημάτων υγείας που αντιμετωπίζουν οι κάτοικοι του νησιού.

Τα μηχανήματα που χρησιμοποιούνται για τον εξοπλισμό του τμήματος είναι σχετικά νέας τεχνολογίας, ιδιαίτερα ο μαστογράφος και ο αξονικός τομογράφος, αφού εγκαταστάθηκαν στο νοσοκομείο πριν από λίγα χρόνια. Αλλά και τα ακτινολογικά μηχανήματα που είναι παλαιότερα μπορούν να θεωρηθούν ως καλών προδιαγραφών εφόσον φροντίζουν οι τεχνικοί του νοσοκομείου να τα συντηρούν σωστά, αλλά και να τα εφοδιάζουν με νεότερα περιφερειακά μηχανήματα. Το ίδιο βέβαια ισχύει και για τον υπερηχογράφο.

Στον πρώτο ακτινολογικό θάλαμο υπάρχει ένα ακτινολογικό μηχάνημα GE με γεννήτρια και μία κατακλινόμενη τράπεζα τύπου GE Prestilix 1600S, μία λυχνία GE 30/50 kw. Με μία οθόνη 625 γραμμών και ενισχυτή εικόνας των 23 cm. Στον δεύτερο ακτινολογικό θάλαμο υπάρχει το μηχάνημα GMM (Merate), με γεννήτρια Merate Opera G50, και λυχνία Varian B 130,40/96 kw. Τα εμφανιστήρια μηχανήματα που χρησιμοποιούνται για την απεικόνιση των ακτινογραφιών είναι τα: AGFA, CURIX HT 330U, Type 5210 και KODAK RPX-OMAT Processor, μοντέλο M6B. Και χρησιμοποιούνται κασετίνες ορθοχρωματικές CAWO ABS των διαστάσεων 24*40, 35*35, 35*43, 30*40.

Ο αξονικός τομογράφος είναι SIEMENS SOMATOM Plus 4, με laser κάμερα KODAK EKTASCAN 2180, CPDI 2.3 και το εμφανιστήριο που χρησιμοποιείται είναι της Kodak Daylight.

Ο μαστογράφος είναι INSTRUMENTARIUM alpha RT με φορητό πέτασμα ακτινοπροστασίας.

Μπορούμε να κρίνουμε τα μηχανήματα ως επαρκή και αξιόπιστα για να βγάλουν σωστές και καλές εξετάσεις, είτε είναι ακτινογραφίες, είτε αξονικές τομογραφίες, είτε μαστογραφίες, είτε υπέρηχοι.

Μελετώντας τα στατιστικά δεδομένα για το έτος 2004 που αφορούν τις ακτινοδιαγνωστικές εξετάσεις, μπορούμε να εστιάσουμε το ενδιαφέρον μας σε κάποια συμπεράσματα. Μερικά από αυτά είναι:

- Οι περισσότερες ακτινογραφίες που έγιναν το 2004 ήταν ακτινογραφίες θώρακος. Είναι μία εξέταση αρκετά συχνή που την χρησιμοποιούν πολλών ειδικοτήτων γιατροί για τις διαγνώσεις τους και είναι φυσικό να εμφανίζεται τόσο συχνά στα νοσοκομεία. Επίσης στη Σάμο υπάρχουν και πολλά επανδρωμένα στρατόπεδα, πράγμα που σημαίνει ότι υπάρχει και μεγάλος αριθμός στρατιωτικών και στρατιωτών στο νησί. Είναι γνωστό ότι οι στρατιώτες για να καταταγούν αλλά για να απολυθούν χρειάζονται ακτινογραφία θώρακος, η οποία γίνεται στο γενικό νοσοκομείο αν και στη Σάμο υπάρχει και στρατιωτικό νοσοκομείο, χωρίς όμως να λειτουργεί σε αυτό ακτινολογικό τμήμα. Ένας άλλος λόγος στον οποίο οφείλεται η

αύξηση των συγκεκριμένων ακτινογραφιών είναι και οι λαθρομετανάστες. Η Σάμος εξαιτίας της μικρής απόστασης που έχει με την Τουρκία και της χαλαρής περιφρούρησης της, όπως όλα τα νησιά του Αιγαίου, είναι εύκολος και βατός προορισμός για τους λαθρέμπορους από την γειτονική χώρα. Βέβαια οι περισσότερες απόπειρες παράνομης εισαγωγής ατόμων γίνονται αργά ή γρήγορα αντιληπτές από τις αρχές και οι λαθρομετανάστες πριν μεταφερθούν στο τμήμα μεταγωγών στην Αθήνα, συνοδεύονται από την αστυνομία στο νοσοκομείο για εξετάσεις. Και η ακτινογραφία που ζητάτε σε τέτοιες περιπτώσεις είναι η ακτινογραφία θώρακος.

- Επίσης βλέπουμε ότι κατά τους θερινούς μήνες του χρόνου, οι ακτινογραφίες που γίνονται σε περιπτώσεις ατυχημάτων, αυξάνονται. Σε αυτό βέβαια οφείλεται το γεγονός ότι το καλοκαίρι ο πληθυσμός του νησιού αυξάνεται κατά πολύ με αποτέλεσμα να αυξάνονται και τα τροχοφόρα που κυκλοφορούν στους δρόμους. Επίσης το καλοκαίρι είναι πιο εύκολο να κυκλοφορήσει κανείς με κάποιο δίκυκλο όχημα και σε περίπτωση ατυχήματος είναι σχεδόν σίγουρο ότι ο αναβάτης θα μεταφερθεί στο νοσοκομείο για εξετάσεις. Από την άλλη το γεγονός ότι οι παραθεριστές δεν γνωρίζουν το επαρχιακό οδικό δίκτυο του νησιού, και το γεγονός ότι όσοι κάνουν διακοπές πίνουν λίγο παραπάνω από το κανονικό και ας οδηγούν, προκαλούν τροχαία ατυχήματα απ' ότι τους μήνες της υπόλοιπης χρονιάς.

- Στο νοσοκομείο βλέπουμε ότι γίνονται και πανοραμικές ακτινογραφίες. Βέβαια δεν έχει αγοραστεί ειδικό μηχάνημα ορθοπαντογράφου ξεχωριστό. Οι ακτινογραφίες αυτές γίνονται με ένα επιπλέον εξάρτημα που έχει τοποθετηθεί πάνω σε ένα από τα δύο ακτινολογικά μηχανήματα που υπήρχαν στο νοσοκομείο. Ουσιαστικά όμως οι εξετάσεις γίνονται και οι πολίτες δεν να τις κάνουν σε εξωτερικά ακτινοδιαγνωστικά εργαστήρια και να πληρώνουν επιπλέον χρήματα

- Τα περισσότερα από τα υπερηχογραφήματα, το 39% των υπερήχων, που έγιναν κατά το έτος 2004, ήταν άνω - κάτω κοιλίας. Μία εξέταση αρκετά συχνή, εφόσον για την εξέταση των οργάνων της κοιλιακής χώρας δε γίνονται ακτινογραφίες. Οι ακτίνες χ έχουν την δυνατότητα να απορροφώνται από τα οστά και όχι από ιστούς και αδένες. Άρα δεν μπορεί να γίνει ακτινογραφία για την απεικόνιση αυτών των οργάνων.

- Οι υπέρηχοι που γίνονται με μεγαλύτερη συχνότητα μετά τους υπερήχους κοιλίας είναι οι υπέρηχοι θυρεοειδούς, όπου το ποσοστό τους ανέρχεται στο 10% του γενικού συνόλου των υπερήχων. Για την εξέταση του θυρεοειδή αδένου οι εξετάσεις που μπορούν να τον απεικονίσουν είναι το υπερηχογράφημα και οι εξετάσεις αίματος. Εμάς βέβαια εδώ μας ενδιαφέρει το υπερηχογράφημα.

- Οι υπέρηχοι που κατέχουν το ποσοστό του 7% είναι τα υπερηχογραφήματα κνήσεως και νεφρών - κύστεως - προστάτου.

- Παρατηρούμε ότι από τους υπερήχους το μεγαλύτερο ποσοστό 39% γίνεται στα υπερηχογραφήματα άνω - κάτω κοιλίας και το επόμενο με ποσοστό 10% είναι για εξέταση θυρεοειδή. Αυτά τα δύο υπερηχογραφήματα αν και έχουν μεγάλη διαφορά μεταξύ τους είναι αυτά που γίνονται συχνότερα στο νοσοκομείο. Ενώ τα άλλα είναι σε μικρότερα ποσοστά, όχι βέβαια γιατί δεν γίνονται αυτές οι εξετάσεις

αλλά γιατί υπάρχει μεγάλη λίστα αναμονής στο νοσοκομείο, και οι περισσότεροι αποφασίζουν να πραγματοποιήσουν τις εξετάσεις τους σε εξωτερικά εργαστήρια. Ο πολίτης εμπιστεύεται το νοσοκομείο για τις σοβαρότερες εξετάσεις του και για τα τυχόν μικρότερα προβλήματα πηγαίνει σε εξωτερικά ιατρεία. Δεν μπορεί να περιμένει όσο χρειάζεται στο νοσοκομείο για να κάνει τις εξετάσεις του.

- Οι μαστογραφίες κυμαίνονται στο ποσοστό του 8%. Οι αλλαγές τους ανά μήνα δεν είναι μεγάλες εκτός από κάποιες εξαιρέσεις, όπως ο μήνας Μάιος, όπου δεν έγιναν μαστογραφίες λόγω βλάβης του μηχανήματος. Ενώ τους υπόλοιπους μήνες οι διακυμάνσεις είναι μέσα στα αναμενόμενα ποσοστά.

- Για τον αριθμό των μαστογραφιών και των υπερήχων μαστού, πρέπει να διευκρινίσουμε ότι οι εξετάσεις αυτές γίνονται μια φορά την εβδομάδα, μάλιστα κάθε Παρασκευή, με αποτέλεσμα να υπάρχει μεγάλος χρόνος αναμονής για τα ραντεβού των εξετάσεων αυτών, και οι γυναίκες να επιλέγουν να κάνουν τη μαστογραφία που θέλουν σε εξωτερικά ακτινοδιαγνωστικά εργαστήρια. Οι εξετάσεις αυτές γίνονται μία φορά την εβδομάδα γιατί μπορεί το νοσοκομείο να είναι επαρκώς εξοπλισμένο αλλά δεν είναι επαρκές και το ιατρικό προσωπικό των τμημάτων. Την ημέρα που γίνονται οι μαστογραφίες, δεν γίνονται οι αξονικές τομογραφίες αφού ο ακτινολόγος γιατρός είναι ένας στο νοσοκομείο και δεν μπορεί κάποιος άλλος να κάνει αυτές τις εξετάσεις.

- Τον υπέρηχο μαστού πρέπει να σημειώσουμε ότι τον κάνουν γυναίκες κάτω των 35 ετών, που απαγορεύεται σε τόσο νεαρή ηλικία να κάνουν μαστογραφία, και γι' αυτό ο αριθμός τους είναι αρκετά μικρότερος.

- Στις αξονικές τομογραφίες οι περισσότερες έγιναν κατά το β' εξάμηνο του 2004, γιατί ο αξονικός τομογράφος τέθηκε σε λειτουργία κατά το χρόνο αυτό. Παρόλα αυτά οι περισσότερες τομογραφίες είναι του εγκεφάλου. Φυσιολογικό βέβαια από τη στιγμή που είναι η μόνη εξέταση που γίνεται στο νοσοκομείο για τον ανθρώπινο εγκέφαλο. Ακολουθούν οι αξονικές τομογραφίες άνω – κάτω κοιλίας που βρίσκονται και αυτές σε πολύ υψηλό επίπεδο. Με την αξονική τομογραφία κοιλίας, απεικονίζονται πιο καλά και σαφέστερα τα όργανα της κοιλιάς, πράγμα που δεν γίνεται στο υπερηχογράφημα. Με αυτή την εξέταση μπορούν να διαγνωστούν κύστες, όγκοι και λιπώματα που υπάρχουν πάνω στους αδένες αυτούς και να διαπιστωθεί και το μέγεθός τους, στοιχεία που δεν μπορούμε να πάρουμε από τον υπέρηχο. Μετά ακολουθούν οι τομογραφίες θώρακος, οι ΟΜΣΣ και οι άλλες.

- Και οι αξονικές τομογραφίες όπως και οι ακτινογραφίες και οι υπέρηχοι έχουν δεχτεί κάποια αύξηση κατά τους καλοκαιρινούς μήνες και ιδιαίτερα τον Αύγουστο. Αυτό δείχνει πώς το νοσοκομείο το καλοκαίρι κατακλύζεται με κόσμο από την στιγμή που αυξάνεται και ο πληθυσμός του νησιού αλλά ιδιαίτερα από την αύξηση των τροχαίων ατυχημάτων.

Κλείνοντας αυτή την εργασία πρέπει να παραδεχτούμε ότι το Γενικό Νοσοκομείο Σάμου έχει αρκετά καλά επανδρωμένο ακτινολογικό τμήμα από πλευράς μηχανημάτων, που μπορεί να εξυπηρετήσει τους κατοίκους αυτού του ακριτικού νησιού για τις βασικές ανάγκες του. Βέβαια δεν μπορεί μόνο αυτό να συντελέσει στην αποτελεσματικότητα του τμήματος, πρέπει να υπάρχουν και άλλοι παράγοντες που δεν μας ενδιαφέρουν στην συγκεκριμένη εργασία.

Τα προβλήματα στα τμήματα υπάρχουν, και τα συναντήσαμε και εμείς κάνοντας αυτή την εργασία. Όπως το γεγονός ότι τα στατιστικά στοιχεία των παρελθόντων ετών δεν υπάρχουν και μόνο για τα 2-3 τελευταία χρόνια έχει γίνει μία προσπάθεια συγκέντρωσης των στοιχείων αυτών. Τα πληροφοριακά συστήματα δεν έχουν ενσωματωθεί ακόμη στα ακτινολογικά τμήματα και η λειτουργία τους είναι σε χειρόγραφη μορφή και αρκετά δύσκολη. Για το λόγο αυτό δεν υπάρχουν και περαιτέρω στοιχεία, για την περιγραφή των μηχανημάτων, για τα κόστη αγοράς τους και τα κόστη συντήρησής τους. Φαίνεται ότι μέχρι τώρα το νοσοκομείο απλά λειτουργούσε χωρίς κάποιος να συγκεντρώνει τα πραγματικά έξοδά του. Η τεχνική υπηρεσία δεν έχει καταφέρει να συγκεντρώσει τις πραγματικές ανάγκες των μηχανημάτων, απλά ασχολείται με την καλή απεικόνιση των εξετάσεων και διορθώνει ό,τι τυχόν προβλήματα παρουσιαστούν. Η μηχανογράφηση του νοσοκομείου έχει ξεκινήσει τον τελευταίο χρόνο και είναι μόνο στην διοικητική υπηρεσία, αφήνοντας τα υπόλοιπα τμήματα να διεξάγουν τις διαδικασίες λειτουργίας τους σε χειρόγραφη μορφή. Γι' αυτό δεν ήταν δυνατόν να βρούμε και παραπάνω οικονομικά στοιχεία για το ακτινολογικό τμήμα ή για το προσωπικό που το επανδρώνει.

• ΠΗΓΕΣ

Νόμος Ν. 721/80, ΦΕΚ 181, Τεύχος Α, 1980

Νόμος Ν. 228/00, ΦΕΚ 197, Τεύχος Α, 2000

Π. Δ. 14144/86, ΦΕΚ 632, Τεύχος Β, 1986

Π. Δ. 11005/88, ΦΕΚ 549, Τεύχος Β, 1988

Π. Δ. 3486/90, ΦΕΚ 50, Τεύχος Β, 1990

Π. Δ. 5869/95, ΦΕΚ 969, Τεύχος Β, 1995

Π. Δ. 3365/97, ΦΕΚ 748, Τεύχος Β, 1997

Π. Δ. 8223/99, ΦΕΚ 2241, Τεύχος Β, 1999

Π. Δ. 4054/01, ΦΕΚ 976, Τεύχος Β, 2001

CLAYMAN, C. (επιμ.), *Ιατρικό Λεξικό*, Μανιατέα, Αθήνα 1991

CLAYMAN, C. (επιμ.), *Η Υγεία Των Γυναικών*, Μανιατέα, Αθήνα 1993

CLAYMAN, C. (επιμ.), *Γονίδια και Κληρονομικότητα*, Μανιατέα, Αθήνα 1995

Γ. Ν. ΣΑΜΟΥ, *Στατιστική Ανάλυση Έτους 2004*, Σάμος 2004.

ΓΚΟΥΝΤΕΛΑΣ, Β., <<Analyse>>, *Το τρίτο μάτι*, Τεύχος 5, 1993, 80-83.

ΕΛΛΗΝΙΚΗ ΕΤΑΙΡΕΙΑ ΜΑΣΤΟΛΟΓΙΑΣ, *Πληροφορίες για τη Μαστογραφία Σήμερα*, Αθήνα 2004 – 2005.

ΕΦΡΑΙΜΙΔΗΣ, Δ., *Διαχείριση Τεχνολογίας Μονάδων Υγείας και Πρόνοιας – Τεχνικό Μέρος*, Σύγγραμμα Τ. Ε. Ι. Καλαμάτας, Καλαμάτα 2004.

ΚΟΤΖΙΑΣ, Τ. (επιμ), *Ακτινολογία*, L' Accessorio Radiografico S. P. A., Αθήνα 1982.

ΚΟΥΒΑΚΑΣ Θ. και ΠΟΥΡΝΑΡΑ Ε. (επιμ), *Πάπυρος Λαρούς Μπριτάνικα*, Τόμος 6, Πάπυρος, Αθήνα 1981

ΠΟΥΡΝΑΡΑ Ε. και ΜΠΟΥΓΑΣ Ν. (επιμ), *Πάπυρος Λαρούς Μπριτάνικα*, Τόμος 41, Πάπυρος, Αθήνα 1990

ΠΟΥΡΝΑΡΑ Ε. και ΜΠΟΥΓΑΣ Ν. (επιμ), *Πάπυρος Λαρούς Μπριτάνικα*, Τόμος 59, Πάπυρος, Αθήνα 1994

ΣΑΒΒΑΪΔΗΣ, Π., *Το πρόγραμμα ΜεταΣΧ για μετασχηματισμούς συντεταγμένων*, Έκδοση Γ, Οικονομίδης Ε. Π. Ε., Θεσσαλονίκη 1997.

ΣΑΒΒΑΪΔΗΣ, Π. και ΜΠΑΝΤΕΛΑΣ, Γ., *Η χαρτογράφηση του ανθρώπινου σώματος*, Οικονομίδης Ε. Π. Ε., Θεσσαλονίκη 1997.

ΤΣΙΝΙΚΑΣ Τ. (επιμ), *Νεότετη Ιατρική Εγκυκλοπαίδεια*, Τόμος Α, Πυραμίδες, Αθήνα 1960

ΗΛΕΚΤΡΟΝΙΚΗ ΒΙΒΛΙΟΓΡΑΦΙΑ

WWW.USERS.OTENET.GR

WWW.IAV.GR

WWW.HEALTH.IN.GR

WWW.HYGEIA.GR

WWW.MASTOLOGIA.GR

WWW.FALIAKOU.GR

WWW.MEDNET.GR

WWW.MEDIMAGING.GR

WWW.UTOPIA.DUTH.GR

WWW.TOMOGRAFIA.GR

WWW.NOMOTELEIA.GR

ΠΑΡΑΡΤΗΜΑ

ΤΑΤΙΣΤΙΚΑ ΣΤΟΙΧΙΑ ΑΞΟΝΙΚΩΝ ΤΟΜΟΓΡΑΦΙΩΝ ΕΤΟΥΣ 2004

30/8/04	ΕΓΚΕΦΑΛΟΥ	Π/Θ		
31/8/04	ΚΡΑΝΙΟΥ ΑΜΣΣ	Χ/Κ		
31/8/04	ΕΓΚΕΦΑΛΟΥ	Π/Θ		
31/8/04	ΕΓΚΕΦΑΛΟΥ	Π/Θ		
31/8/04	ΑΝΩ ΚΑΤΩ ΚΟΙΛΙΑΣ	Π/Θ		
31/8/04	ΘΩΡΑΚΟΣ	Ε/Ι	2273032602	
31/8/04	ΑΝΩ ΚΑΤΩ ΚΟΙΛΙΑΣ	Χ/Κ		
31/8/04	ΕΓΚΕΦΑΛΟΥ	Π/Θ		
31/8/04	ΑΝΩ ΚΑΤΩ ΚΟΙΛΙΑΣ	Π/Θ		
31/8/04	ΟΜΣΣ	Ε/Ι	2273062136	
31/8/04	ΕΓΚΕΦΑΛΟΥ	Π/Θ		
31/8/04	ΑΝΩ ΚΑΤΩ ΚΟΙΛΙΑΣ	ΟΥΡ		
31/8/04	ΕΓΚΕΦΑΛΟΥ	Π/Θ		
31/8/04	ΘΩΡΑΚΟΣ	Κ/Δ		
31/8/04	ΘΩΡΑΚΟΣ	Ε/Ι		
31/8/04	ΕΓΚΕΦΑΛΟΥ	Ε/Ι		
9/1/2004	ΑΜΣΣ	Ε/Ι	6944678528	
9/1/2004	ΘΩΡΑΚΟΣ	Ε/Ι	2273022934	
9/1/2004	ΕΓΚΕΦΑΛΟΥ	Ε/Ι	2273027566	
9/1/2004	ΤΡΑΧΗΛΟΥ	Ε/Ι	2275071492	
9/1/2004	ΙΣΧΙΩΝ	Ε/Ι	2273027008	
9/1/2004	ΟΜΣΣ	Ε/Ι		
9/1/2004	ΟΜΣΣ	Ε/Ι	2275022607	
9/1/2004	ΚΡΑΝΙΟΥ ΘΩΡΑΚΟΣ	Π/Θ		
9/1/2004	ΑΝΩ ΚΑΤΩ ΚΟΙΛΙΑΣ	Χ/Κ		
9/1/2004	ΕΓΚΕΦΑΛΟΥ	ΜΕΘ		
9/1/2004	ΚΡΑΝΙΟΥ ΑΜΣΣ ΟΜΣΣ ΙΣΧΙΩΝ ΛΕΚΑΝΗΣ			Χ/Κ
9/2/2004	ΘΩΡΑΚΟΣ	Ε/Ι	2273027226	
9/2/2004	ΟΜΣΣ	Ε/Ι	2273032857	
9/2/2004	ΟΜΣΣ	Ε/Ι	2273022904	
9/2/2004	ΟΜΣΣ	Ε/Ι		
9/2/2004	ΑΝΩ ΚΑΤΩ ΚΟΙΛΙΑΣ	Π/Θ		
9/2/2004	ΘΩΡΑΚΟΣ	Π/Θ		
9/2/2004	ΑΝΩ ΚΑΤΩ ΚΟΙΛΙΑΣ	Ε/Ι		
9/2/2004	ΛΕΚΑΝΗΣ ΙΣΧΙΩΝ ΘΩΡΑΚΟΣ			Π/Θ
9/2/2004	ΑΝΩ ΚΑΤΩ ΚΟΙΛΙΑΣ	Χ/Κ		
9/2/2004	ΘΩΡΑΚΟΣ	Π/Θ		
9/2/2004	ΕΓΚΕΦΑΛΟΥ	Χ/Κ		
9/2/2004	ΘΩΡΑΚΟΣ	Χ/Κ		
9/2/2004	ΚΡΑΝΙΟΥ ΑΜΣΣ	Χ/Κ		
9/3/2004	ΚΡΑΝΙΟΥ ΑΜΣΣ	Π/Θ		
9/3/2004	ΕΓΚΕΦΑΛΟΥ	Χ/Κ		
9/3/2004	ΕΓΚΕΦΑΛΟΥ	Π/Θ		
9/3/2004	ΘΩΡΑΚΟΣ	Κ/Δ		
9/3/2004	ΕΓΚΕΦΑΛΟΥ	Ε/Ι		
9/4/2004	ΕΓΚΕΦΑΛΟΥ	Π/Θ		
9/4/2004	ΕΓΚΕΦΑΛΟΥ	Π/Θ		
9/5/2004	ΕΓΚΕΦΑΛΟΥ	Π/Θ		
9/5/2004	ΘΩΡΑΚΟΣ	Χ/Κ		
9/5/2004	ΕΓΚΕΦΑΛΟΥ	Π/Θ		
9/5/2004	ΘΩΡΑΚΟΣ	Π/Θ		
9/5/2004	ΑΝΩ ΚΑΤΩ ΚΟΙΛΙΑΣ	Μ/Γ		
9/6/2004	ΛΙΘΟΕΙΔΩΝ	Ε/Ι	2273092358	
9/6/2004	ΕΓΚΕΦΑΛΟΥ	Ε/Ι		
9/6/2004	ΕΓΚΕΦΑΛΟΥ	Ε/Ι		
9/6/2004	ΤΡΑΧΗΛΟΥ	Ε/Ι	6973234119	

9/6/2004	ΑΝΩ ΚΑΤΩ ΚΟΙΛΙΑΣ	Π/Θ			
9/6/2004	ΘΩΡΑΚΟΣ	Π/Θ			
9/6/2004	ΕΓΚΕΦΑΛΟΥ	Π/Θ			
9/6/2004	ΕΓΚΕΦΑΛΟΥ	Π/Θ			
9/7/2004	ΟΜΣΣ	Ε/Ι			
9/7/2004	ΚΟΙΛΙΑ ΘΩΡΑΚΟΣ ΤΡΑΧΗΛΟΥ		Ε/Ι		
9/7/2004	ΘΩΡΑΚΟΣ	Ε/Ι			
9/7/2004	ΟΜΣΣ	Ε/Ι		2273051069	
9/7/2004	ΘΩΡΑΚΟΣ	Χ/Κ			
9/7/2004	ΘΩΡΑΚΟΣ	ΜΕΘ			
9/7/2004	ΟΜΣΣ ΘΩΡΑΚΟΣ	Ε/Ι			
9/7/2004	ΘΩΡΑΚΟΣ	ΟΥΡ			
9/7/2004	ΑΝΩ ΚΑΤΩ ΚΟΙΛΙΑΣ	Π/Θ			
9/7/2004	ΑΝΩ ΚΑΤΩ ΚΟΙΛΙΑΣ	Π/Θ			
9/7/2004	ΕΓΚΕΦΑΛΟΥ	Π/Θ			
9/7/2004	ΕΓΚΕΦΑΛΟΥ	Π/Θ			
9/8/2004	ΕΓΚΕΦΑΛΟΥ	Ε/Ι			
9/8/2004	ΕΣΩ ΑΚΟΥΣΤΙΚΩΝ ΠΟΡΩΝ		Ε/Ι		
9/8/2004	ΑΜΣΣ	Ε/Ι		2275032422	
9/8/2004	ΑΝΩ ΚΑΤΩ ΚΟΙΛΙΑΣ	Ε/Ι		2273041365	
9/8/2004	ΕΓΚΕΦΑΛΟΥ	ΩΡΛ			
9/8/2004	ΘΩΡΑΚΟΣ	Π/Θ			
9/8/2004	ΕΓΚΕΦΑΛΟΥ	ΤΕΠ			
9/9/2004	ΘΩΡΑΚΟΣ	Ε/Ι		2273071475	
9/9/2004	ΟΜΣΣ	Ε/Ι		6945471441	
9/9/2004	ΚΡΑΝΙΟΥ ΛΙΘΟΕΙΔΩΝ	Ε/Ι		2273035509	
9/9/2004	ΑΜΣΣ	Ε/Ι			
9/9/2004	ΑΝΩ ΚΑΤΩ ΚΟΙΛΙΑΣ	Π/Θ			
9/9/2004	ΘΩΡΑΚΟΣ	Π/Θ			
9/9/2004	ΘΩΡΑΚΟΣ	Χ/Κ			
9/9/2004	ΕΓΚΕΦΑΛΟΥ	Π/Θ			
9/10/2004	ΘΩΡΑΚΟΣ	ΟΥΡ			
9/10/2004	ΘΩΡΑΚΟΣ	Κ/Δ			
21/9/04	ΕΓΚΕΦΑΛΟΥ	Χ/Κ			
21/9/04	ΕΓΚΕΦΑΛΟΥ	ΕΞ			
21/9/04	ΚΟΙΛΙΑΣ	ΕΞ			
21/0/04	ΟΜΣΣ	ΕΞ			
21/9/04	ΚΟΙΛΙΑΣ	Π/Θ			
22/9/04	ΕΓΚΕΦΑΛΟΥ	ΕΞ			
21/9/04	ΕΓΚΕΦΑΛΟΥ	Χ/Κ			
21/9/04	ΘΩΡΑΚΟΣ	Π/Θ			
21/9/04	ΕΓΚΕΦΑΛΟΥ	ΕΞ			
21/9/04	ΕΓΚΕΦΑΛΟΥ	Π/Θ			
21/9/04	ΚΟΙΛΙΑΣ	ΕΞ			
23/9/04	ΚΟΙΛΙΑΣ	ΕΞ			
23/9/04	ΕΓΚΕΦΑΛΟΥ	ΕΞ			
23/9/04	ΕΓΚΕΦΑΛΟΥ	ΕΞ			
22/9/04	ΕΓΚΕΦΑΛΟΥ	Π/Θ			
23/9/04	ΛΕΚΑΝΗΣ/ΙΣΧΙΩΝ	Χ/Κ			
23/9/04	ΛΙΘΟΕΙΔΩΝ	ΕΞ			
23/9/04	ΕΓΚΕΦΑΛΟΥ/ΚΟΙΛΙΑ/ΘΩ	ΕΞ			
9/10/2004	ΑΝΩ ΚΟΙΛΙΑΣ	Π/Θ			
9/10/2004	ΕΓΚΕΦΑΛΟΥ	Χ/Κ			
13/9/04	ΕΓΚΕΦΑΛΟΥ	Π/Θ			
13/9/04	ΘΩΡΑΚΟΣ	Π/Θ			
13/9/04	ΕΓΚΕΦΑΛΟΥ	Χ/Κ			

14/9/04	ΑΝΩ ΚΑΤΩ ΚΟΙΛΙΑΣ	Π/Θ			
15/9/04	ΕΓΚΕΦΑΛΟΥ	Π/Θ			
15/9/04	ΕΓΚΕΦΑΛΟΥ	Π/Θ			
15/9/04	ΑΝΩ ΚΟΙΛΙΑΣ	Π/Θ			
15/9/04	ΕΓΚΕΦΑΛΟΥ	Π/Θ			
17/9/04	ΕΓΚΕΦΑΛΟΥ	Π/Θ			
16/9/04	ΑΝΩ ΚΑΤΩ ΚΟΙΛΙΑΣ				
16/9/04	ΕΓΚΕΦΑΛΟΥ				
16/9/04	ΑΝΩ ΚΟΙΛΙΑΣ				
17/9/04	ΕΓΚΕΦΑΛΟΥ				
17/9/04	ΕΓΚΕΦΑΛΟΥ				
17/9/04	ΕΓΚΕΦΑΛΟΥ				
17/9/04	ΕΓΚΕΦΑΛΟΥ				
17/9/04	ΕΓΚΕΦΑΛΟΥ				
17/9/04	ΘΩΡΑΚΟΣ				
17/9/04	ΚΟΙΛΙΑΣ				
17/9/04	ΘΩΡΑΚΟΣ				
17/9/04	ΕΓΚΕΦΑΛΟΥ				
17/9/04	ΕΓΚΕΦΑΛΟΥ				
17/9/04	ΘΩΡΑΚΟΣ				
17/9/04	ΕΓΚΕΦΑΛΟΥ				
22/9/04	ΚΟΙΛΙΑΣ ΘΩΡΑΚΟΣ				
22/9/04	ΘΩΡΑΚΟΣ				
21/9/04	ΓΟΝΑΤΩΝ				
28/9/04	ΤΡΑΧΗΛΟΥ				
28/9/04	ΑΝΩ ΚΑΤΩ ΚΟΙΛΙΑΣ				
19/10/04	ΕΓΚΕΦΑΛΟΥ	Ε/Ι			
19/10/04	ΕΓΚΕΦΑΛΟΥ	Ν/Χ			
19/10/04	ΚΟΙΛΙΑΣ ΘΩΡΑΚΟΣ	Π/Θ			
19/10/04	ΑΝΩ ΚΑΤΩ ΚΟΙΛΙΑΣ	Π/Θ			
22/10/2004	ΕΓΚΕΦΑΛΟΥ	Ε-Ι			
22/10/2004	ΕΓΚΕΦΑΛΟΥ	Ε-Ι			
22/10/2004	ΚΟΙΛΙΑΣ ΚΡΑΝΙΟΥ ΘΩΡΑΚΟΣ		Ε/Ι		
25/10/2004	ΘΩΡΑΚΟΣ	Ε-Ι			
25/10/2004	ΕΓΚΕΦΑΛΟΥ	Ε-Ι			
25/10/2004	ΕΓΚΕΦΑΛΟΥ	ΜΕΘ			
25/10/2004	ΑΝΩ ΚΑΤΩ ΚΟΙΛΙΑΣ	Ε-Ι			
25/10/2004	ΚΟΙΛΙΑΣ ΘΩΡΑΚΟΣ	Ε-Ι			
25/10/2004	ΑΝΩ ΚΑΤΩ ΚΟΙΛΙΑΣ	Ε-Ι			
25/10/2004	ΟΜΣΣ	Ε-Ι			
25/10/2004	ΝΕΦΡΩΝ	ΟΥΡ			
25/10/2004	ΕΓΚΕΦΑΛΟΥ	Π/Θ			
25/10/2004	ΕΓΚΕΦΑΛΟΥ	Π/Θ			
20/10/2004	ΕΓΚΕΦΑΛΟΥ				
20/10/2004	ΕΓΚΕΦΑΛΟΥ				
20/10/2004	ΕΓΚΕΦΑΛΟΥ				
21/10/2004	ΕΓΚΕΦΑΛΟΥ				
21/10/2004	ΕΓΚΕΦΑΛΟΥ				
21/10/2004	ΘΩΡΑΚΟΣ				
21/10/2004	ΕΓΚΕΦΑΛΟΥ				
21/10/2004	ΘΩΡΑΚΟΣ				
22/10/2004	ΑΝΩ ΚΑΤΩ ΚΟΙΛΙΑΣ				
22/10/2004	ΑΝΩ ΚΑΤΩ ΚΟΙΛΙΑΣ				
22/10/2004	ΘΩΡΑΚΟΣ				
22/10/2004	ΘΩΡΑΚΟΣ				
26/10/2004	ΕΓΚΕΦΑΛΟΥ	Ν/Κ			
26/10/2004	ΕΓΚΕΦΑΛΟΥ	Ν/Κ			

7/8/2004	ΕΓΚΕΦΑΛΟΥ	Χ/Κ		
7/8/2004	ΕΓΚΕΦΑΛΟΥ	Ν/Χ		
7/8/2004	ΕΓΚΕΦΑΛΟΥ	Π/Θ		
7/8/2004	ΕΓΚΕΦΑΛΟΥ	Π/Θ		
7/8/2004	ΕΓΚΕΦΑΛΟΥ	Ε/Ι		
7/8/2004	ΕΓΚΕΦΑΛΟΥ	Π/Θ		
7/8/2004	ΕΓΚΕΦΑΛΟΥ	Π/Θ		
7/9/2004	ΘΩΡΑΚΟΣ	ΟΥΡ		
7/9/2004	ΕΓΚΕΦΑΛΟΥ	ΩΡΛ		
7/9/2004	ΕΓΚΕΦΑΛΟΥ	Π/Θ		
7/9/2004	ΘΩΡΑΚΟΣ	Π/Θ		
7/9/2004	ΑΝΩ ΚΑΤΩ ΚΟΙΛΙΑΣ	Ν/Φ		
7/9/2004	ΚΟΙΛΙΑΣ ΘΩΡΑΚΟΣ	Π/Θ		
7/9/2004	ΑΝΩ ΚΑΤΩ ΚΟΙΛΙΑΣ	Π/Θ		
7/9/2004	ΚΟΙΛΙΑΣ ΘΩΡΑΚΟΣ	Π/Θ		
7/9/2004	ΑΝΩ ΚΑΤΩ ΚΟΙΛΙΑΣ	Π/Θ		
7/9/2004	ΕΓΚΕΦΑΛΟΥ	Χ/Κ		
7/9/2004	ΕΓΚΕΦΑΛΟΥ	Π/Θ		
7/12/2004	ΘΩΡΑΚΟΣ	Ε/Ι	2273033785	
7/12/2004	ΘΩΡΑΚΟΣ	Ε/Ι	2273071411	
7/12/2004	ΘΩΡΑΚΟΣ	Ε/Ι		
7/12/2004	ΑΝΩ ΚΑΤΩ ΚΟΙΛΙΑΣ	Ε/Ι		
7/12/2004	ΑΝΩ ΚΑΤΩ ΚΟΙΛΙΑΣ	Ε/Ι	2273092417	
7/12/2004	ΕΓΚΕΦΑΛΟΥ	Π/Θ		
7/12/2004	ΕΓΚΕΦΑΛΟΥ	Π/Θ		
7/12/2004	ΑΝΩ ΚΑΤΩ ΚΟΙΛΙΑΣ	Ε/Ι	2273022542	
7/12/2004	ΑΝΩ ΚΑΤΩ ΚΟΙΛΙΑΣ	Ε/Ι		
7/12/2004	ΕΓΚΕΦΑΛΟΥ	Π/Θ		
7/12/2004	ΕΓΚΕΦΑΛΟΥ	Π/Θ		
7/12/2004	ΕΓΚΕΦΑΛΟΥ	Π/Θ		
7/12/2004	ΚΡΑΝΙΟΥ ΑΜΣΣ	Ν/Χ		
13/7/04	ΑΜΣΣ	Ε/Ι	2273024166	
13/7/04	ΕΓΚΕΦΑΛΟΥ	Ε/Ι	2273034314	
13/7/04	ΕΓΚΕΦΑΛΟΥ	Ε/Ι	2273035818	
13/7/04	ΟΜΣΣ	Ε/Ι	2273033455	
13/7/04	ΟΜΣΣ	Ε/Ι	2273022652	
13/7/04	ΘΩΡΑΚΟΣ	Ε/Ι		
13/7/04	ΚΡΑΝΙΟΥ ΤΡΑΧΗΛΟΥ	Ε/Ι		
13/7/04	ΟΜΣΣ	Ε/Ι	2273034482	
13/7/04	ΕΓΚΕΦΑΛΟΥ	Π/Θ		
13/7/04	ΑΝΩ ΚΑΤΩ ΚΟΙΛΙΑΣ	Π/Θ		
13/7/04	ΑΝΩ ΚΑΤΩ ΚΟΙΛΙΑΣ	Π/Θ		
13/7/04	ΘΩΡΑΚΟΣ	Π/Θ		
13/7/04	ΘΩΡΑΚΟΣ	Π/Θ		
13/7/04	ΘΩΡΑΚΟΣ	Χ/Κ		
7/9/2004	ΕΓΚΕΦΑΛΟΥ	Π/Θ		
7/9/2004	ΕΓΚΕΦΑΛΟΥ	Π/Θ		
14/7/04	ΕΓΚΕΦΑΛΟΥ	Π/Θ		
14/7/04	ΕΓΚΕΦΑΛΟΥ	Π/Θ		
14/7/04	ΕΓΚΕΦΑΛΟΥ	Π/Θ		
14/7/04	ΚΡΑΝΙΟΥ ΚΟΙΛΙΑΣ	Π/Θ		
15/7/04	ΑΝΩ ΚΑΤΩ ΚΟΙΛΙΑΣ	Ε/Ι		
15/7/04	ΕΓΚΕΦΑΛΟΥ	Χ/Κ		
15/7/04	ΕΓΚΕΦΑΛΟΥ	Π/Θ		
15/7/04	ΘΩΡΑΚΟΣ	Π/Θ		
15/7/04	ΘΩΡΑΚΟΣ	Π/Θ		

24/6/04	ΑΝΩ ΚΑΤΩ ΚΟΙΛΙΑΣ	Π/Θ		
24/6/04	ΕΓΚΕΦΑΛΟΥ	N/X		
24/6/04	ΚΡΑΝΙΟΥ ΑΜΣΣ	ΟΡΘ		
24/6/04	ΕΓΚΕΦΑΛΟΥ	Π/Θ		
25/6/04	ΕΓΚΕΦΑΛΟΥ	Π/Θ		
25/6/04	ΝΕΦΡΩΝ	N/Φ		
26/6/04	ΑΝΩ ΚΑΤΩ ΚΟΙΛΙΑΣ	Χ/Κ		
29/6/04	ΕΓΚΕΦΑΛΟΥ	N/X		
30/6/04	ΕΓΚΕΦΑΛΟΥ	Π/Θ		
7/1/2004	ΕΓΚΕΦΑΛΟΥ	Π/Θ		
7/4/2004	ΕΓΚΕΦΑΛΟΥ	Π/Θ		
7/4/2004	ΕΓΚΕΦΑΛΟΥ	Π/Θ		
7/4/2004	ΕΓΚΕΦΑΛΟΥ	N/X		
7/2/2004	ΚΟΙΛΙΑΣ ΘΩΡΑΚΟΣ	ΜΕΘ		
7/1/2004	ΕΓΚΕΦΑΛΟΥ	Π/Θ		
7/1/2004	ΕΓΚΕΦΑΛΟΥ	Π/Θ		
30/6/04	ΘΩΡΑΚΟΣ	Π/Θ		
7/2/2004	ΚΟΙΛΙΑΣ ΘΩΡΑΚΟΣ	Π/Θ		
30/6/2004	ΕΓΚΕΦΑΛΟΥ	Π/Θ		
7/5/2004	ΕΓΚΕΦΑΛΟΥ	N/X		
7/5/2004	ΑΝΩ ΚΑΤΩ ΚΟΙΛΙΑΣ	Χ/Κ		
29/6/04	ΕΓΚΕΦΑΛΟΥ	Π/Θ		
7/1/2004	ΑΝΩ ΚΑΤΩ ΚΟΙΛΙΑΣ	Π/Θ		
7/3/2004	ΕΓΚΕΦΑΛΟΥ	Π/Θ		
7/3/2004	ΕΓΚΕΦΑΛΟΥ	Π/Θ		
7/6/2004	ΓΟΝΑΤΩΝ	Ε/Ι	2273032082	
7/6/2004	ΕΓΚΕΦΑΛΟΥ	Ε/Ι	2273030273	
7/6/2004	ΘΩΡΑΚΟΣ	Π/Θ		
7/6/2004	ΘΩΡΑΚΟΣ	Π/Θ		
7/6/2004	ΕΓΚΕΦΑΛΟΥ	Ε/Ι	2273025022	
7/6/2004	ΘΩΡΑΚΟΣ	Ε/Ι	2273061836	
7/6/2004	ΕΓΚΕΦΑΛΟΥ	Π/Θ		
7/6/2004	ΑΝΩ ΚΑΤΩ ΚΟΙΛΙΑΣ	Ε/Ι	2273028939	
7/6/2004	ΑΝΩ ΚΑΤΩ ΚΟΙΛΙΑΣ	Ε/Ι	6976259697	
7/6/2004	ΕΓΚΕΦΑΛΟΥ	Ε/Ι	2273062197	
7/6/2004	ΟΜΣΣ	Ε/Ι	6938137290	
7/6/2004	ΟΜΣΣ	Ε/Ι	2273095381	
7/6/2004	ΕΓΚΕΦΑΛΟΥ	N/X		
7/6/2004	ΕΓΚΕΦΑΛΟΥ	N/Φ		
7/7/2004	ΟΜΣΣ	Ε/Ι	2273028956	
7/7/2004	ΕΓΚΕΦΑΛΟΥ	Ε/Ι	2273024131	
7/7/2004	ΚΡΑΝΙΟΥ ΑΜΣΣ	Π/Θ		
7/7/2004	ΑΝΩ ΚΑΤΩ ΚΟΙΛΙΑΣ	Ε/Ι	6978267982	
7/7/2004	ΕΓΚΕΦΑΛΟΥ	Π/Θ		
7/7/2004	ΟΜΣΣ	Ε/Ι	2273033129	
7/7/2004	ΕΓΚΕΦΑΛΟΥ	Π/Θ		
7/8/2004	ΟΜΣΣ	Ε/Ι	2273036393	
7/8/2004	ΟΜΣΣ	Ε/Ι	6937022312	
7/8/2004	ΕΓΚΕΦΑΛΟΥ	Ε/Ι	2273027957	
7/8/2004	ΕΓΚΕΦΑΛΟΥ	Ε/Ι	2273027852	
7/8/2004	ΕΓΚΕΦΑΛΟΥ	Ε/Ι	2273030409	
7/8/2004	ΚΑΤΩ ΚΟΙΛΙΑΣ	ΟΥΡ		
7/8/2004	ΕΓΚΕΦΑΛΟΥ	Ε/Ι	2273034263	
7/8/2004	ΘΩΡΑΚΟΣ	Ε/Ι	2273022464	
7/8/2004	ΑΜΣΣ ΛΕΚΑΝΗΣ	Χ/Κ		
7/8/2004	ΕΓΚΕΦΑΛΟΥ	N/X		

8/2/2004	ΕΓΚΕΦΑΛΟΥ	Τ/Θ			
8/2/2004	ΕΓΚΕΦΑΛΟΥ	Π/Θ			
8/3/2004	ΕΓΚΕΦΑΛΟΥ	Ε/Ι	6977159721		
8/3/2004	ΕΓΚΕΦΑΛΟΥ	Π/Θ			
8/3/2004	ΕΓΚΕΦΑΛΟΥ	Π/Θ			
8/3/2004	ΕΓΚΕΦΑΛΟΥ	Ε/Ι			
8/3/2004	ΕΓΚΕΦΑΛΟΥ	Ε/Ι	2273030342		
8/3/2004	ΑΝΩ ΚΑΤΩ ΚΟΙΛΙΑΣ	Ε/Ι	2275041496		
8/3/2004	ΟΜΣΣ	Ε/Ι			
8/3/2004	ΚΟΙΛΙΑΣ ΘΩΡΑΚΟΣ	Ε/Ι	2273071085		
8/3/2004	ΕΓΚΕΦΑΛΟΥ	Ν/Κ			
8/3/2004	ΑΝΩ ΚΑΤΩ ΚΟΙΛΙΑΣ	Ε/Ι			
8/3/2004	ΑΝΩ ΚΟΙΛΙΑΣ	Ε/Ι	2273061002		
8/3/2004	ΘΩΡΑΚΟΣ	Ε/Ι			
8/3/2004	ΕΓΚΕΦΑΛΟΥ	Ε/Ι			
8/3/2004	ΘΩΡΑΚΟΣ	Π/Θ			
8/3/2004	ΘΩΡΑΚΟΣ	Π/Θ			
8/4/2004	ΟΜΣΣ	Ε/Ι	2273094403		
8/4/2004	ΕΓΚΕΦΑΛΟΥ	Ε/Ι	2273052072		
8/4/2004	ΘΩΡΑΚΟΣ	Ε/Ι			
8/4/2004	ΑΝΩ ΚΑΤΩ ΚΟΙΛΙΑΣ	Ε/Ι	2273024524		
8/4/2004	ΕΓΚΕΦΑΛΟΥ	Π/Θ			
8/4/2004	ΕΓΚΕΦΑΛΟΥ	Π/Θ			
8/4/2004	ΚΟΙΛΙΑΣ ΘΩΡΑΚΟΣ	Π/Θ			
8/4/2004	ΕΓΚΕΦΑΛΟΥ	Ε/Ι			
8/5/2004	ΑΜΣΣ	Ε/Ι	2273033572		
8/5/2004	ΟΜΣΣ	Ε/Ι	2273025390		
8/5/2004	ΑΜΣΣ ΘΟΜΣΣ	Ε/Ι			
8/5/2004	ΚΟΙΛΙΑΣ ΘΩΡΑΚΟΣ	Ε/Ι			
8/5/2004	ΕΓΚΕΦΑΛΟΥ	ΤΕΠ			
8/5/2005	ΑΝΩ ΚΑΤΩ ΚΟΙΛΙΑΣ	Χ/Κ			
8/5/2004	ΑΝΩ ΚΑΤΩ ΚΟΙΛΙΑΣ	ΟΥΡ			
8/5/2004	ΑΝΩ ΚΑΤΩ ΚΟΙΛΙΑΣ	Π/Θ			
8/5/2004	ΕΓΚΕΦΑΛΟΥ	Π/Θ			
8/5/2004	ΕΓΚΕΦΑΛΟΥ	Π/Θ			
8/5/2004	ΘΩΡΑΚΟΣ	Π/Θ			
8/5/2004	ΕΓΚΕΦΑΛΟΥ	Π/Θ			
8/7/2004	ΑΜΣΣ	ΟΡΘ			
8/7/2004	ΕΓΚΕΦΑΛΟΥ	Χ/Κ			
8/7/2004	ΕΓΚΕΦΑΛΟΥ	Π/Θ			
8/7/2004	ΕΓΚΕΦΑΛΟΥ	Π/Θ			
8/8/2004	ΘΩΡΑΚΟΣ	Π/Θ			
8/8/2004	ΕΓΚΕΦΑΛΟΥ	Χ/Κ			
8/9/2004	ΕΓΚΕΦΑΛΟΥ	Ε/Ι	2273041677		
8/9/2004	ΟΜΣΣ	Ε/Ι	2273031207		
8/9/2004	ΑΜΣΣ	Ε/Ι			
8/9/2004	ΕΓΚΕΦΑΛΟΥ	Ε/Ι	2273030821		
8/9/2004	ΘΟΜΣΣ	ΟΡΘ			
8/9/2004	ΕΓΚΕΦΑΛΟΥ	Π/Θ			
8/9/2004	ΕΓΚΕΦΑΛΟΥ	Π/Θ			
8/9/2004	ΕΓΚΕΦΑΛΟΥ	Ν/Κ			
8/9/2004	ΚΟΙΛΙΑΣ ΘΩΡΑΚΟΣ	Ε/Ι			
8/9/2004	ΕΓΚΕΦΑΛΟΥ	Π/Θ			
8/9/2004	ΕΓΚΕΦΑΛΟΥ	Π/Θ			
8/9/2004	ΛΕΚΑΝΗΣ ΟΜΣΣ	ΟΡΘ			
8/9/2004	ΚΟΙΛΙΑΣ ΥΠΟΦΥΣΕΩΣ	Ν/Φ			

26/7/04	ΕΓΚΕΦΑΛΟΥ	Ε/Ι			
26/7/04	ΕΓΚΕΦΑΛΟΥ	Π/Θ			
26/7/04	ΕΓΚΕΦΑΛΟΥ	Π/Θ			
26/7/04	ΕΓΚΕΦΑΛΟΥ	Π/Θ			
26/7/04	ΕΓΚΕΦΑΛΟΥ	Π/Θ			
26/7/04	ΕΓΚΕΦΑΛΟΥ	Π/Θ			
26/7/03	ΕΓΚΕΦΑΛΟΥ	Π/Θ			
27/7/04	ΑΜΣΣ	ΟΡΘ			
28/7/04	ΘΩΡΑΚΟΣ	Ε/Ι	2273034551		
28/7/04	ΟΜΣΣ	Ε/Ι	2273030060		
28/7/04	ΕΓΚΕΦΑΛΟΥ	Ε/Ι	2273034308		
28/7/04	ΘΩΡΑΚΟΣ	Ε/Ι			
26/7/04	ΚΟΙΛΙΑΣ ΘΩΡΑΚΟΣ	Π/Θ			
26/7/04	ΑΝΩ ΚΑΤΩ ΚΟΙΛΙΑΣ	Π/Θ			
23/7/04	ΘΩΡΑΚΟΣ	Π/Θ			
26/7/04	ΑΝΩ ΚΑΤΩ ΚΟΙΛΙΑΣ	Π/Θ			
28/7/04	ΟΜΣΣ	Ε/Ι	2273037894		
28/7/04	ΑΝΩ ΚΑΤΩ ΚΟΙΛΙΑΣ	Ε/Ι	2273095238		
28/7/04	ΕΓΚΕΦΑΛΟΥ	Π/Θ			
28/7/04	ΕΓΚΕΦΑΛΟΥ	Π/Θ			
28/7/04	ΘΟΜΣΣ	ΟΡΘ			
28/7/04	ΕΓΚΕΦΑΛΟΥ	Π/Θ			
28/7/04	ΕΓΚΕΦΑΛΟΥ	Ε/Ι			
29/7/04	ΟΜΣΣ	Ε/Ι	6942478636		
29/7/04	ΕΓΚΕΦΑΛΟΥ	Ε/Ι	2273031754		
29/7/04	ΕΓΚΕΦΑΛΟΥ	Ε/Ι			
29/7/04	ΚΡΑΝΙΟΥ ΘΩΡΑΚΟΣ ΚΟΙΛΙΑΣ	Ε/Ι		93307	
29/7/04	ΙΣΧΙΩΝ	ΟΡΘ			
29/7/04	ΑΝΩ ΚΑΤΩ ΚΟΙΛΙΑΣ	Ε/Ι	2273024427		
29/7/04	ΑΝΩ ΚΑΤΩ ΚΟΙΛΙΑΣ	Ε/Ι			
29/7/04	ΑΝΩ ΚΑΤΩ ΚΟΙΛΙΑΣ	ΟΥΡ			
29/7/04	ΑΜΣΣ	Ε/Ι	2273041513		
29/7/04	ΘΩΡΑΚΟΣ	Π/Θ			
29/7/04	ΕΓΚΕΦΑΛΟΥ	Π/Θ			
29/7/04	ΕΓΚΕΦΑΛΟΥ	Π/Θ			
30/7/04	ΑΝΩ ΚΑΤΩ ΚΟΙΛΙΑΣ	Χ/Κ			
30/7/04	ΑΜΣΣ	Ε/Ι			
30/7/04	ΘΩΡΑΚΟΣ	Π/Θ			
30/7/04	ΕΓΚΕΦΑΛΟΥ	Ε/Ι			
30/7/04	ΕΓΚΕΦΑΛΟΥ	Π/Θ			
30/7/04	ΕΓΚΕΦΑΛΟΥ	Π/Θ			
30/7/04	ΕΓΚΕΦΑΛΟΥ	Π/Θ			
31/7/04	ΕΓΚΕΦΑΛΟΥ	Π/Θ			
31/7/04	ΕΓΚΕΦΑΛΟΥ	Π/Θ			
31/7/04	ΕΓΚΕΦΑΛΟΥ	Π/Θ			
8/2/2004	ΑΜΣΣ	Ε/Ι	2273039263		
8/2/2004	ΟΜΣΣ	Ε/Ι	2273022280		
8/2/2004	ΕΓΚΕΦΑΛΟΥ	Ε/Ι	2273080213		
8/2/2004	ΟΜΣΣ	Ε/Ι	2273027437		
8/2/2004	ΕΓΚΕΦΑΛΟΥ	Ε/Ι			
8/2/2004	ΘΩΡΑΚΟΣ	Π/Θ			
8/2/2004	ΘΩΡΑΚΟΣ	Π/Θ			
8/2/2004	ΕΓΚΕΦΑΛΟΥ	Π/Θ			
8/2/2004	ΕΓΚΕΦΑΛΟΥ	Ν/Χ			
8/2/2004	ΚΟΙΛΙΑΣ ΘΩΡΑΚΟΣ	Π/Θ			
8/2/2004	ΚΡΑΝΙΟΥ ΚΟΙΛΙΑΣ ΘΩΡΑΚΟΣ	ΜΕΘ			

8/9/2004	ΣΠΛΑΧΝΙΚΟΥ ΚΡΑΝΙΟΥ	Ε/Ι	2273023153		
8/9/2004	ΘΩΡΑΚΟΣ	Π/Θ			
8/9/2004	ΑΝΩ ΚΑΤΩ ΚΟΙΛΙΑΣ	Χ/Κ			
8/10/2004	ΚΟΚΚΥΓΟΣ	Ε/Ι	2273027158		
8/10/2004	ΕΓΚΕΦΑΛΟΥ	Ε/Ι	2273023908		
8/10/2004	ΟΜΣΣ	Ε/Ι			
8/10/2004	ΕΓΚΕΦΑΛΟΥ	Ε/Ι	2273093359		
8/10/2004	ΑΜΣΣ	Ε/Ι	2273071239		
8/10/2004	ΕΓΚΕΦΑΛΟΥ	Ε/Ι			
8/10/2004	ΚΟΙΛΙΑΣ ΕΓΚΕΦΑΛΟΥ	Ν/Φ			
8/10/2004	ΑΝΩ ΚΑΤΩ ΚΟΙΛΙΑΣ	ΟΥΡ			
8/10/2004	ΘΩΡΑΚΟΣ	Π/Θ			
8/10/2004	ΥΠΟΦΥΣΕΩΣ	Ε/Ι			
8/10/2004	ΑΝΩ ΚΑΤΩ ΚΟΙΛΙΑΣ	Χ/Κ			
8/10/2004	ΕΓΚΕΦΑΛΟΥ	Π/Θ			
8/10/2004	ΕΓΚΕΦΑΛΟΥ	Π/Θ			
8/11/2004	ΟΜΣΣ	Ε/Ι	2273051439		
8/11/2004	ΚΟΙΛΙΑΣ ΟΜΣΣ	Π/Θ			
8/11/2004	ΘΩΡΑΚΟΣ	Ε/Ι	2293061404		
8/11/2004	ΕΓΚΕΦΑΛΟΥ	Ε/Ι	2273092221		
8/11/2004	ΕΓΚΕΦΑΛΟΥ	Κ/Δ			
8/11/2004	ΟΜΣΣ	Ε/Ι			
8/11/2004	ΟΜΣΣ	ΟΡΘ			
8/11/2004	ΑΝΩ ΚΑΤΩ ΚΟΙΛΙΑΣ	Ε/Ι	2273028111		
8/11/2004	ΘΩΡΑΚΟΣ	Π/Θ			
8/11/2004	ΕΓΚΕΦΑΛΟΥ	Π/Θ			
8/12/2004	ΚΡΑΝΙΟΥ ΑΜΣΣ	ΤΕΠ			
8/12/2004	ΘΟΜΣΣ	Ε/Ι			
8/12/2004	ΘΩΡΑΚΟΣ	Ε/Ι	2275023096		
8/12/2004	ΟΜΣΣ	Ε/Ι	2273092736		
8/12/2004	ΟΜΣΣ	Ε/Ι	2273062339		
8/12/2004	ΟΜΣΣ	Ε/Ι	2273027801		
8/12/2004	ΣΠΛΑΧΝΙΚΟΥ ΚΡΑΝΙΟΥ	Ε/Ι	2273037248		
8/12/2004	ΚΟΙΛΙΑΣ ΘΩΡΑΚΟΣ	Χ/Κ			
8/12/2004	ΘΩΡΑΚΟΣ	Π/Θ			
8/12/2004	ΘΩΡΑΚΟΣ	Π/Θ			
8/12/2004	ΕΓΚΕΦΑΛΟΥ	Π/Θ			
8/12/2004	ΕΓΚΕΦΑΛΟΥ	Π/Θ			
8/12/2004	ΘΩΡΑΚΟΣ	Π/Θ			
13/8/04	ΕΓΚΕΦΑΛΟΥ	Π/Θ			
13/8/04	ΑΜΣΣ	Χ/Κ			
14/8/04	ΕΓΚΕΦΑΛΟΥ	Π/Θ			
15/8/04	ΕΓΚΕΦΑΛΟΥ	Π/Θ			
13/8/04	ΑΜΣΣ	Χ/Κ			
13/8/04	ΕΓΚΕΦΑΛΟΥ	Χ/Κ			
8/12/2004	ΚΟΙΛΙΑΣ ΘΩΡΑΚΟΣ	Π/Θ			
16/8/04	ΚΡΑΝΙΟΥ ΘΩΡΑΚΟΣ	Π/Θ			
16/8/04	ΕΓΚΕΦΑΛΟΥ	ΜΕΘ			
16/8/04	ΑΝΩ ΚΑΤΩ ΚΟΙΛΙΑΣ	Ε/Ι	2275051362		
16/8/04	ΣΠΛΑΧΝΙΚΟΥ ΚΡΑΝΙΟΥ	Ε/Ι	2273028551		
16/8/04	ΟΜΣΣ	Ε/Ι	2273093435		
16/8/04	ΕΓΚΕΦΑΛΟΥ	Π/Θ			
16/8/04	ΑΝΩ ΚΑΤΩ ΚΟΙΛΙΑΣ	Π/Θ			
16/8/04	ΣΠΛΑΧΝΙΚΟΥ ΚΡΑΝΙΟΥ	ΩΡΛ			
16/8/04	ΕΓΚΕΦΑΛΟΥ	Π/Θ			
16/8/04	ΕΓΚΕΦΑΛΟΥ	Π/Θ			

15/7/04	ΘΩΡΑΚΟΣ	Π/Θ			
15/7/04	ΕΓΚΕΦΑΛΟΥ	Π/Θ			
16/7/04	ΚΡΑΝΙΟΥ ΑΜΣΣ	Χ/Κ			
16/7/04	ΕΓΚΕΦΑΛΟΥ	Π/Θ			
16/7/04	ΕΓΚΕΦΑΛΟΥ	Π/Θ			
16/7/04	ΘΩΡΑΚΟΣ	Π/Θ			
16/7/04	ΕΓΚΕΦΑΛΟΥ	Π/Θ			
16/7/04	ΤΡΑΧΗΛΟΥ	Π/Θ			
16/7/04	ΘΩΡΑΚΟΣ	Π/Θ			
16/7/04	ΕΓΚΕΦΑΛΟΥ	Π/Θ			
18/7/04	ΕΓΚΕΦΑΛΟΥ	Π/Θ			
19/7/04	ΘΩΡΑΚΟΣ	Π/Θ			
19/7/04	ΕΓΚΕΦΑΛΟΥ	Π/Θ			
19/7/04	ΘΩΡΑΚΟΣ	Π/Θ			
19/7/04	ΑΝΩ ΚΑΤΩ ΚΟΙΛΙΑΣ	Π/Θ			
19/7/04	ΑΝΩ ΚΑΤΩ ΚΟΙΛΙΑΣ	Ν/Φ			
19/7/04	ΕΓΚΕΦΑΛΟΥ	Π/Θ			
19/7/04	ΕΓΚΕΦΑΛΟΥ	Π/Θ			
19/7/04	ΕΓΚΕΦΑΛΟΥ	Π/Θ			
19/7/04	ΑΝΩ ΚΑΤΩ ΚΟΙΛΙΑΣ	Π/Θ			
20/7/04	ΕΓΚΕΦΑΛΟΥ	Ν/Κ			
20/7/04	ΘΩΡΑΚΟΣ	Π/Θ			
20/7/04	ΑΝΩ ΚΑΤΩ ΚΟΙΛΙΑΣ	Π/Θ			
21/7/04	ΕΓΚΕΦΑΛΟΥ	Π/Θ			
21/7/04	ΘΩΡΑΚΟΣ	Π/Θ			
21/7/04	ΕΓΚΕΦΑΛΟΥ	Π/Θ			
21/7/04	ΚΡΑΝΙΟΥ ΑΜΣΣ	Ν/Κ			
21/7/04	ΕΓΚΕΦΑΛΟΥ	Ε/Ι			
21/7/04	ΕΓΚΕΦΑΛΟΥ	Π/Θ			
22/7/04	ΕΓΚΕΦΑΛΟΥ	ΤΕΠ			
22/7/04	ΕΓΚΕΦΑΛΟΥ	Ε/Ι			
22/7/04	ΕΓΚΕΦΑΛΟΥ	Π/Θ			
22/7/04	ΑΝΩ ΚΑΤΩ ΚΟΙΛΙΑΣ	Π/Θ			
22/7/04	ΑΝΩ ΚΑΤΩ ΚΟΙΛΙΑΣ	Ε/Ι			
22/7/04	ΟΜΣΣ	Ε/Ι			
22/7/04	ΑΝΩ ΚΑΤΩ ΚΟΙΛΙΑΣ	Π/Θ			
22/7/04	ΑΝΩ ΚΑΤΩ ΚΟΙΛΙΑΣ	Π/Θ			
22/7/04	ΕΓΚΕΦΑΛΟΥ	Ε/Ι			
22/7/04	ΘΩΡΑΚΟΣ	Π/Θ			
21/7/04	ΑΝΩ ΚΑΤΩ ΚΟΙΛΙΑΣ	Π/Θ			
21/7/04	ΕΓΚΕΦΑΛΟΥ	Π/Θ			
21/7/04	ΑΝΩ ΚΑΤΩ ΚΟΙΛΙΑΣ	Π/Θ			
22/7/04	ΘΩΡΑΚΟΣ	Π/Θ			
22/7/04	ΕΓΚΕΦΑΛΟΥ	Π/Θ			
22/7/04	ΘΩΡΑΚΟΣ	Π/Θ			
23/7/04	ΕΓΚΕΦΑΛΟΥ	Ε/Ι			
23/7/04	ΕΓΚΕΦΑΛΟΥ	Π/Θ			
23/7/04	ΕΓΚΕΦΑΛΟΥ	Π/Θ			
23/7/04	ΕΓΚΕΦΑΛΟΥ	Π/Θ			
23/7/04	ΘΩΡΑΚΟΣ	Π/Θ			
26/7/04	ΘΩΡΑΚΟΣ	Π/Θ			
26/7/04	ΕΓΚΕΦΑΛΟΥ	Π/Θ			
26/7/04	ΕΓΚΕΦΑΛΟΥ	Ε/Ι			
26/7/04	ΕΓΚΕΦΑΛΟΥ	Π/Θ			
26/7/04	ΕΓΚΕΦΑΛΟΥ	Ε/Ι			

16/8/04	ΚΡΑΝΙΟΥ ΘΩΡΑΚΟΣ	Ν/Χ			
16/8/04	ΘΩΡΑΚΟΣ	Π/Θ			
17/8/04	ΟΜΣΣ	Ε/Ι			
17/8/04	ΟΜΣΣ	Ε/Ι	2273028169		
17/8/04	ΣΠΛΑΧΝΙΚΟΥ ΚΡΑΝΙΟΥ	Ε/Ι	2273033561		
17/8/04	ΑΜΣΣ	Ε/Ι	2273023959		
17/8/04	ΕΓΚΕΦΑΛΟΥ	Ε/Ι			
17/8/04	ΑΝΩ ΚΑΤΩ ΚΟΙΛΙΑΣ	Π/Θ			
17/8/04	ΑΝΩ ΚΑΤΩ ΚΟΙΛΙΑΣ	ΟΥΡ			
17/8/04	ΑΝΩ ΚΑΤΩ ΚΟΙΛΙΑΣ	Π/Θ			
17/8/04	ΕΓΚΕΦΑΛΟΥ	Ε/Ι			
17/8/04	ΕΓΚΕΦΑΛΟΥ	Π/Θ			
17/8/04	ΕΓΚΕΦΑΛΟΥ	Π/Θ			
17/8/04	ΕΓΚΕΦΑΛΟΥ	Π/Θ			
17/8/04	ΘΩΡΑΚΟΣ	Π/Θ			
17/8/04	ΘΩΡΑΚΟΣ	Χ/Κ			
18/8/04	ΟΜΣΣ	Ε/Ι	2273025116		
18/8/04	ΑΜΣΣ	Ε/Ι	2273031176		
18/8/04	ΕΓΚΕΦΑΛΟΥ	Ε/Ι			
18/8/04	ΑΜΣΣ	Ε/Ι	2273091676		
18/8/04	ΑΝΩ ΚΑΤΩ ΚΟΙΛΙΑΣ	Χ/Κ			
18/8/04	ΟΜΣΣ	ΟΡΘ			
18/8/04	ΕΓΚΕΦΑΛΟΥ	Π/Θ			
18/8/04	ΕΓΚΕΦΑΛΟΥ	ΤΕΠ			
18/8/04	ΘΩΡΑΚΟΣ	Κ/Δ			
18/8/04	ΕΓΚΕΦΑΛΟΥ	Ε/Ι			
18/8/04	ΑΝΩ ΚΑΤΩ ΚΟΙΛΙΑΣ	Χ/Κ			
18/8/04	ΕΓΚΕΦΑΛΟΥ	Π/Θ			
18/8/04	ΕΓΚΕΦΑΛΟΥ	Π/Θ			
19/8/04	ΟΜΣΣ	Ε/Ι	2273031494		
19/8/04	ΕΓΚΕΦΑΛΟΥ	Ε/Ι	2275091387		
19/8/04	ΕΓΚΕΦΑΛΟΥ	Π/Θ			
19/8/04	ΑΝΩ ΚΑΤΩ ΚΟΙΛΙΑΣ	Ε/Ι			
19/8/04	ΑΝΩ ΚΑΤΩ ΚΟΙΛΙΑΣ	Ε/Ι			
19/8/04	ΑΝΩ ΚΑΤΩ ΚΟΙΛΙΑΣ	Ε/Ι	2273025327		
19/8/04	ΑΝΩ ΚΑΤΩ ΚΟΙΛΙΑΣ	Μ/Γ			
19/8/04	ΕΓΚΕΦΑΛΟΥ	Π/Θ			
20/8/04	ΘΩΡΑΚΟΣ	Π/Θ			
20/8/04	ΕΓΚΕΦΑΛΟΥ	ΜΕΘ			
20/8/04	ΕΓΚΕΦΑΛΟΥ	Π/Θ			
20/8/04	ΘΩΡΑΚΟΣ	Ε/Ι			
20/8/04	ΑΜΣΣ	ΟΡΘ			
20/8/04	ΑΝΩ ΚΑΤΩ ΚΟΙΛΙΑΣ	Χ/Κ			
20/8/04	ΑΝΩ ΚΑΤΩ ΚΟΙΛΙΑΣ	Χ/Κ			
21/8/04	ΚΡΑΝΙΟΥ ΑΜΣΣ	Χ/Κ			
21/8/04	ΕΓΚΕΦΑΛΟΥ	Π/Θ			
21/8/04	ΕΓΚΕΦΑΛΟΥ	Π/Θ			
22/8/04	ΘΩΡΑΚΟΣ	Π/Θ			
22/8/04	ΕΓΚΕΦΑΛΟΥ	Π/Θ			
22/8/04	ΘΩΡΑΚΟΣ	Π/Θ			
22/8/04	ΕΓΚΕΦΑΛΟΥ	Π/Θ			
23/8/04	ΟΜΣΣ	Ε/Ι	2273031059		
23/8/04	ΕΓΚΕΦΑΛΟΥ	ΩΡΛ			
23/8/04	ΕΓΚΕΦΑΛΟΥ	Ε/Ι	6973307638		
23/8/04	ΕΓΚΕΦΑΛΟΥ	Π/Θ			
23/8/04	ΑΝΩ ΚΑΤΩ ΚΟΙΛΙΑΣ	Ε/Ι	2273022360		

23/8/04	ΘΩΡΑΚΟΣ	ΟΥΡ			
23/8/04	ΑΝΩ ΚΑΤΩ ΚΟΙΛΙΑΣ	Ε/Ι	2273080200		
23/8/04	ΑΝΩ ΚΑΤΩ ΚΟΙΛΙΑΣ	Π/Θ			
23/8/04	ΕΓΚΕΦΑΛΟΥ	Π/Θ			
23/8/04	ΕΓΚΕΦΑΛΟΥ	Π/Θ			
23/8/04	ΕΓΚΕΦΑΛΟΥ	Π/Θ			
24/8/04	ΤΡΑΧΗΛΟΥ ΣΠΛΑΧΝΙΚΟ	Ε/Ι			
24/8/04	ΕΓΚΕΦΑΛΟΥ	Ε/Ι	2273033414		
24/8/04	ΑΝΩ ΚΑΤΩ ΚΟΙΛΙΑΣ	ΟΥΡ			
24/8/04	ΕΓΚΕΦΑΛΟΥ	Χ/Κ			
25/8/04	ΟΜΣΣ	Ε/Ι	2273091751		
25/8/04	ΑΜΣΣ	Ε/Ι	2273034235		
25/8/04	ΕΓΚΕΦΑΛΟΥ	Χ/Κ			
25/8/04	ΟΜΣΣ	Ε/Ι	2273031567		
25/8/04	ΑΝΩ ΚΑΤΩ ΚΟΙΛΙΑΣ	Ε/Ι	2273034361		
25/8/04	ΘΩΡΑΚΟΣ	Π/Θ			
25/8/04	ΚΟΙΛΙΑΣ ΘΩΡΑΚΟΣ	Ε/Ι			
25/8/04	ΑΝΩ ΚΑΤΩ ΚΟΙΛΙΑΣ	Ε/Ι	2273028850		
25/8/04	ΘΩΡΑΚΟΣ	ΟΥΡ			
25/8/04	ΑΝΩ ΚΑΤΩ ΚΟΙΛΙΑΣ	ΟΥΡ			
25/8/04	ΕΓΚΕΦΑΛΟΥ	Π/Θ			
25/8/04	ΕΓΚΕΦΑΛΟΥ	Χ/Κ			
25/8/04	ΕΓΚΕΦΑΛΟΥ	Π/Θ			
26/8/04	ΑΝΩ ΚΑΤΩ ΚΟΙΛΙΑΣ	Ε/Ι			
26/8/04	ΟΜΣΣ	Ε/Ι	2273061782		
26/8/04	ΟΜΣΣ	Ε/Ι	2273080439		
26/8/04	ΟΜΣΣ	Ε/Ι			
26/8/04	ΤΡΑΧΗΛΟΣ ΜΕΣΟΘΩΡΑΚΙΟ			Ε/Ι	
26/8/04	ΚΟΙΛΙΑΣ ΘΩΡΑΚΟΣ	Ε/Ι			
26/8/04	ΑΝΩ ΚΑΤΩ ΚΟΙΛΙΑΣ	Ε/Ι			
27/8/04	ΕΓΚΕΦΑΛΟΥ	Ν/Χ			
27/8/04	ΕΓΚΕΦΑΛΟΥ	Π/Θ			
27/8/04	ΑΜΣΣ	Ε/Ι			
27/8/04	ΘΩΡΑΚΟΣ	Ε/Ι			
27/8/04	ΚΟΙΛΙΑΣ ΘΩΡΑΚΟΣ	ΜΕΘ			
27/8/04	ΕΓΚΕΦΑΛΟΥ	Χ/Κ			
27/8/04	ΕΓΚΕΦΑΛΟΥ	Χ/Κ			
28/8/04	ΕΓΚΕΦΑΛΟΥ	Π/Θ			
28/8/04	ΕΓΚΕΦΑΛΟΥ	Π/Θ			
28/8/04	ΕΓΚΕΦΑΛΟΥ	Π/Θ			
29/8/04	ΚΡΑΝΙΟΥ ΑΜΣΣ	Χ/Κ			
29/8/04	ΚΡΑΝΙΟΥ ΑΜΣΣ	Χ/Κ			
29/8/04	ΕΓΚΕΦΑΛΟΥ	Π/Θ			
30/8/04	ΘΟΜΣΣ	Ε/Ι	2273051701		
30/8/04	ΘΩΡΑΚΟΣ	Ε/Ι	2273071304		
30/8/04	ΕΓΚΕΦΑΛΟΥ	Ε/Ι	2273041444		
30/8/04	ΕΓΚΕΦΑΛΟΥ	Π/Θ			
30/8/04	ΑΝΩ ΚΑΤΩ ΚΟΙΛΙΑΣ	ΟΥΡ			
30/8/04	ΕΓΚΕΦΑΛΟΥ	Π/Θ			
30/8/04	ΟΜΣΣ	Π/Θ			
30/8/04	ΚΟΙΛΙΑΣ ΘΩΡΑΚΟΣ	Π/Θ			
30/8/04	ΕΓΚΕΦΑΛΟΥ	Ε/Ι			
30/8/04	ΕΓΚΕΦΑΛΟΥ	Π/Θ			
30/8/04	ΕΓΚΕΦΑΛΟΥ	Π/Θ			
30/8/04	ΕΓΚΕΦΑΛΟΥ	Π/Θ			
30/8/04	ΕΓΚΕΦΑΛΟΥ	Π/Θ			

26/10/2004	ΘΩΡΑΚΟΣ	Ε-Ι			
26/10/2004	ΟΜΣΣ	Ε-Ι			
26/10/2004	ΚΟΙΛΙΑΣ ΘΩΡΑΚΟΣ	Π/Θ			
26/10/2004	ΚΟΙΛΙΑΣ ΘΩΡΑΚΟΣ	Ε-Ι			
26/10/2004	ΑΝΩ ΚΑΤΩ ΚΟΙΛΙΑΣ	Ε-Ι			
26/10/2004	ΘΩΡΑΚΟΣ	Κ/Δ			
26/10/2004	ΘΩΡΑΚΟΣ	Ε-Ι			
22/10/2004	ΕΓΚΕΦΑΛΟΥ				
22/10/2004	ΕΓΚΕΦΑΛΟΥ				
22/10/2004	ΑΝΩ ΚΑΤΩ ΚΟΙΛΙΑΣ				
22/10/2004	ΟΜΣΣ				
22/10/2004	ΕΓΚΕΦΑΛΟΥ				
23/10/2004	ΕΓΚΕΦΑΛΟΥ				
23/10/2004	ΕΓΚΕΦΑΛΟΥ				
23/10/2004	ΚΡΑΝΙΟΥ ΑΜΣΣ				
23/10/2004	ΕΓΚΕΦΑΛΟΥ				
23/10/2004	ΕΓΚΕΦΑΛΟΥ				
27/10/2004	ΘΩΡΑΚΟΣ	Ε-Ι			
27/10/2004	ΕΓΚΕΦΑΛΟΥ	Ε-Ι			
27/10/2004	ΕΓΚΕΦΑΛΟΥ	Ν/Κ			
27/10/2004	ΑΝΩ ΚΑΤΩ ΚΟΙΛΙΑΣ	Ε-Ι			
27/10/2004	ΑΝΩ ΚΑΤΩ ΚΟΙΛΙΑΣ	Ε-Ι			
27/10/2004	ΑΝΩ ΚΑΤΩ ΚΟΙΛΙΑΣ	Ε-Ι			
27/10/2004	ΕΓΚΕΦΑΛΟΥ	Π/Θ			
28/10/2004	ΑΝΩ ΚΑΤΩ ΚΟΙΛΙΑΣ	Χ/Κ			
28/10/2004	ΕΓΚΕΦΑΛΟΥ	ΤΕΠ			
28/10/2004	ΕΓΚΕΦΑΛΟΥ	Π/Θ			
29/10/2004	ΚΝΗΜΗΣ	Ε-Ι			
29/10/2004	ΕΓΚΕΦΑΛΟΥ	Ν-Κ			
29/10/2004	ΘΩΡΑΚΟΣ	Ε-Ι			
29/10/2004	ΟΜΣΣ	Ε-Ι			
29/10/2004	ΓΛΟΥΤΩΝ ΟΜΣΣ	Ε-Ι			
29/10/2004	ΑΝΩ ΚΑΤΩ ΚΟΙΛΙΑΣ	Ε-Ι			
29/10/2004	ΘΟΜΣΣ	Ε-Ι			
29/10/2004	ΑΝΩ ΚΑΤΩ ΚΟΙΛΙΑΣ	Π/Θ			
29/10/2004	ΤΡΑΧΗΛΟΥ ΘΩΡΑΚΟΣ	Π/Θ			
29/10/2004	ΕΓΚΕΦΑΛΟΥ	ΜΕΘ			
31/10/2004	ΕΓΚΕΦΑΛΟΥ	Π/Θ			
1/11/2004	ΕΓΚΕΦΑΛΟΥ	Ε/Ι			
1/11/2004	ΑΝΩ ΚΟΙΛΙΑΣ	Ε/Ι			
1/11/2004	ΑΝΩ ΚΟΙΛΙΑΣ	Ε/Ι			
1/11/2004	ΕΓΚΕΦΑΛΟΥ	Π/Θ			
1/11/2004	ΑΝΩ ΚΑΤΩ ΚΟΙΛΙΑΣ	Ε/Ι			
1/11/2004	ΚΟΙΛΙΑΣ ΘΩΡΑΚΟΣ	Ε/Ι			
1/11/2004	ΤΡΑΧΗΛΟΥ	Ε/Ι			
1/11/2004	ΘΩΡΑΚΟΣ	Π/Θ			
2/11/2004	ΟΜΣΣ	Ε/Ι			
2/11/2004	ΑΚΟΥΣΤΙΚΩΝ ΠΟΡΩΝ	Ε/Ι			
2/11/2004	ΟΜΣΣ	Ε/Ι			
2/11/2004	ΘΩΡΑΚΟΣ	Ε/Ι			
2/11/2004	ΘΩΡΑΚΟΣ	Ε/Ι			
2/11/2004	ΚΑΤΩ ΚΟΙΛΙΑΣ	ΟΥΡ			
2/11/2004	ΘΩΡΑΚΟΣ	Χ/Κ			
2/11/2004	ΕΓΚΕΦΑΛΟΥ	Π/Θ			
2/11/2004	ΑΝΩ ΚΑΤΩ ΚΟΙΛΙΑΣ	Χ/Κ			
2/11/2004	ΘΩΡΑΚΟΣ	Π/Θ			

3/11/2004	ΘΩΡΑΚΟΣ	Ε/Ι			
3/11/2004	ΘΩΡΑΚΟΣ	Ε/Ι			
3/11/2004	ΜΗΡΩΝ	Ε/Ι			
3/11/2004	ΘΩΡΑΚΟΣ	Π/Θ			
3/11/2004	ΘΩΡΑΚΟΣ	Π/Θ			
3/11/2004	ΕΓΚΕΦΑΛΟΥ	Π/Θ			
3/11/2004	ΑΝΩ ΚΑΤΩ ΚΟΙΛΙΑΣ	Ε/Ι			
3/11/2004	ΟΜΣΣ	Ε/Ι			
3/11/2004	ΕΓΚΕΦΑΛΟΥ	Ε/Ι			
4/11/2004	ΕΓΚΕΦΑΛΟΥ	Ε/Ι			
4/11/2004	ΟΜΣΣ	Ε/Ι			
4/11/2004	ΟΜΣΣ	Ε/Ι			
4/11/2004	ΣΠΛΑΧΝΙΚΟΥ ΚΡΑΝΙΟΥ	Ε/Ι			
4/11/2004	ΕΓΚΕΦΑΛΟΥ	Ε/Ι			
4/11/2004	ΕΓΚΕΦΑΛΟΥ	ΜΕΘ			
4/11/2004	ΘΩΡΑΚΟΣ	Χ/Κ			
4/11/2004	ΚΡΑΝΙΟΥ ΚΟΙΛΙΑΣ ΘΩΡΑΚΟΣ		Ε/Ι		
4/11/2004	ΑΝΩ ΚΑΤΩ ΚΟΙΛΙΑΣ	Π/Θ			
4/11/2004	ΕΓΚΕΦΑΛΟΥ	Π/Θ			
4/11/2004	ΕΓΚΕΦΑΛΟΥ	ΤΕΠ			
4/11/2004	ΕΓΚΕΦΑΛΟΥ	Χ/Κ			
5/11/2004	ΟΜΣΣ	Ε/Ι			
5/11/2004	ΘΩΡΑΚΟΣ	Π/Θ			
5/11/2004	ΚΡΑΝΙΟΥ ΑΜΣΣ	Ε/Ι			
5/11/2004	ΘΩΡΑΚΟΣ	Ε/Ι			
6/11/2004	ΕΓΚΕΦΑΛΟΥ	ΜΕΘ			
8/11/2004	ΕΓΚΕΦΑΛΟΥ	Ν/Χ			
8/11/2004	ΟΜΣΣ	Ε/Ι			
8/11/2004	ΟΜΣΣ	Ε/Ι			
8/11/2004	ΟΜΣΣ	Ε/Ι			
8/11/2004	ΟΜΣΣ	Ε/Ι			
8/11/2004	ΕΓΚΕΦΑΛΟΥ	Ε/Ι			
8/11/2004	ΕΓΚΕΦΑΛΟΥ	Ε/Ι			
8/11/2004	ΕΓΚΕΦΑΛΟΥ	Π/Θ			
9/11/2004	ΓΟΝΑΤΩΝ	ΟΡΘ			
9/11/2004	ΟΜΣΣ	Ε/Ι			
9/11/2004	ΟΜΣΣ	Ε/Ι			
9/11/2004	ΤΡΑΧΗΛΟΥ ΘΩΡΑΚΟΣ	Ε/Ι			
9/11/2004	ΛΕΚΑΝΗΣ ΟΜΣΣ	Ε/Ι			
9/11/2004	ΟΜΣΣ	Ε/Ι			
9/11/2004	ΕΓΚΕΦΑΛΟΥ	Ν/Κ			
9/11/2004	ΘΩΡΑΚΟΣ	Π/Θ			
9/11/2004	ΑΝΩ ΚΑΤΩ ΚΟΙΛΙΑΣ	Ε/Ι			
9/11/2004	ΘΩΡΑΚΟΣ	Κ/Δ			
10/11/2004	ΣΠΛΑΧΝΙΚΟΥ ΚΡΑΝΙΟΥ	Ε/Ι			
10/11/2004	ΣΠΛΑΧΝΙΚΟΥ ΚΡΑΝΙΟΥ	Ε/Ι			
10/11/2004	ΘΩΡΑΚΟΣ	Ε/Ι			
10/11/2004	ΕΓΚΕΦΑΛΟΥ	Ε/Ι			
10/11/2004	ΘΩΡΑΚΟΣ	Ε/Ι			
10/11/2004	ΑΝΩ ΚΑΤΩ ΚΟΙΛΙΑΣ	Ε/Ι			
11/11/2004	ΟΜΣΣ	Ε/Ι			
11/11/2004	ΘΩΡΑΚΟΣ	Ε/Ι			
11/11/2004	ΚΝΗΜΗΣ	Ε/Ι			
11/11/2004	ΕΓΚΕΦΑΛΟΥ	Ε/Ι			
11/11/2004	ΟΜΣΣ	Ε/Ι			
11/11/2004	ΕΓΚΕΦΑΛΟΥ	Ε/Ι			

11/11/2004	ΕΓΚΕΦΑΛΟΥ	Ε/Ι			
11/11/2004	ΕΓΚΕΦΑΛΟΥ	Ν/Κ			
11/11/2004	ΕΓΚΕΦΑΛΟΥ	Π/Θ			
11/11/2004	ΕΓΚΕΦΑΛΟΥ	Π/Θ			
12/11/2004	ΕΓΚΕΦΑΛΟΥ	Ε/Ι			
12/11/2004	ΑΝΩ ΚΑΤΩ ΚΟΙΛΙΑΣ	Ε/Ι			
12/11/2004	ΑΝΩ ΚΑΤΩ ΚΟΙΛΙΑΣ	Μ/Γ			
12/11/2004	ΕΓΚΕΦΑΛΟΥ	Π/Θ			
12/11/2004	ΑΝΩ ΚΑΤΩ ΚΟΙΛΙΑΣ	Κ/Δ			
12/11/2004	ΕΓΚΕΦΑΛΟΥ	Ε/Ι			
12/11/2004	ΘΩΡΑΚΟΣ	Π/Θ			
12/11/2004	ΑΝΩ ΚΑΤΩ ΚΟΙΛΙΑΣ	Χ/Κ			
12/11/2004	ΕΓΚΕΦΑΛΟΥ	Π/Θ			
13/11/2004	ΕΓΚΕΦΑΛΟΥ	Ν/Χ			
13/11/2004	ΕΓΚΕΦΑΛΟΥ	Ν/Χ			
13/11/2004	ΕΓΚΕΦΑΛΟΥ	Π/Κ			
15/11/2004	ΕΓΚΕΦΑΛΟΥ	Ε/Ι			
15/11/2004	ΕΓΚΕΦΑΛΟΥ	Ε/Ι			
15/11/2004	ΕΓΚΕΦΑΛΟΥ	Ε/Ι			
15/11/2004	ΟΜΣΣ	Ε/Ι			
15/11/2004	ΣΠΛΑΧΝΙΚΟΥ ΚΡΑΝΙΟΥ	Ε/Ι			
15/11/2004	ΑΝΩ ΚΑΤΩ ΚΟΙΛΙΑΣ	Ε/Ι			
15/11/2004	ΘΩΡΑΚΟΣ	Χ/Κ			
15/11/2004	ΕΓΚΕΦΑΛΟΥ	Π/Θ			
15/11/2004	ΟΜΣΣ	ΟΡΘ			
15/11/2004	ΘΩΡΑΚΟΣ	Π/Θ			
16/11/2004	ΣΠΛΑΧΝΙΚΟΥ ΚΡΑΝΙΟΥ	Ε/Ι			
16/11/2004	ΘΩΡΑΚΟΣ	Π/Θ			
16/11/2004	ΕΓΚΕΦΑΛΟΥ	Ε/Ι			
16/11/2004	ΚΡΑΝΙΟΥ ΘΩΡΑΚΟΣ	Π/Θ			
16/11/2004	ΘΩΡΑΚΟΣ	Π/Θ			
16/11/2004	ΕΓΚΕΦΑΛΟΥ	Ε/Ι			
16/11/2004	ΕΓΚΕΦΑΛΟΥ	Ε/Ι			
16/11/2004	ΟΜΣΣ	Ε/Ι			
16/11/2004	ΟΜΣΣ	Ε/Ι			
16/11/2004	ΚΟΙΛΙΑΣ	Ε/Ι			
16/11/2004	ΘΩΡΑΚΟΣ	Π/Θ			
16/11/2004	ΕΓΚΕΦΑΛΟΥ	Π/Θ			
16/11/2004	ΘΟΜΣΣ	ΟΡΘ			
17/11/2004	ΟΜΣΣ	Ε/Ι			
17/11/2004	ΣΠΛΑΧΝΙΚΟΥ ΚΡΑΝΙΟΥ	Ε/Ι			
17/11/2004	ΚΡΑΝΙΟΥ ΟΜΣΣ	Ε/Ι			
17/11/2004	ΕΓΚΕΦΑΛΟΥ	Ε/Ι			
17/11/2004	ΕΓΚΕΦΑΛΟΥ	Ε/Ι			
17/11/2004	ΑΝΩ ΚΑΤΩ ΚΟΙΛΙΑΣ	ΟΥΡ			
17/11/2004	ΛΙΘΟΕΙΔΩΝ	Ε/Ι			
17/11/2004	ΚΟΙΛΙΑΣ ΤΡΑΧΗΛΟΥ ΘΩΡΑΚΟΣ	Π/Θ			
17/11/2004	ΘΩΡΑΚΟΣ	Π/Θ			
18/11/2004	ΙΣΧΙΩΝ	Ε/Ι			
18/11/2004	ΘΩΡΑΚΟΣ	Π/Θ			
18/11/2004	ΘΩΡΑΚΟΣ	Π/Θ			
18/11/2004	ΕΓΚΕΦΑΛΟΥ	Ε/Ι			
18/11/2004	ΚΟΙΛΙΑΣ ΘΩΡΑΚΟΣ	Ε/Ι			
18/11/2004	ΑΝΩ ΚΑΤΩ ΚΟΙΛΙΑΣ	Ε/Ι			
18/11/2004	ΑΝΩ ΚΑΤΩ ΚΟΙΛΙΑΣ	ΟΥΡ			
18/11/2004	ΚΟΙΛΙΑΣ ΘΩΡΑΚΟΣ	Π/Θ			

18/11/2004	ΘΩΡΑΚΟΣ	Χ/Κ			
22/11/2004	ΕΓΚΕΦΑΛΟΥ	Χ/Κ			
22/11/2004	ΘΩΡΑΚΟΣ	Ε/Ι			
22/11/2004	ΘΩΡΑΚΟΣ	Ε/Ι			
22/11/2004	ΕΓΚΕΦΑΛΟΥ				
22/11/2004	ΕΓΚΕΦΑΛΟΥ				
22/11/2004	ΑΝΩ ΚΑΤΩ ΚΟΙΛΙΑΣ				
22/11/2004	ΕΓΚΕΦΑΛΟΥ				
22/11/2004	ΘΩΡΑΚΟΣ				
22/11/2004	ΕΓΚΕΦΑΛΟΥ				
22/11/2004	ΕΓΚΕΦΑΛΟΥ				
23/11/2004	ΕΓΚΕΦΑΛΟΥ				
23/11/2004	ΕΓΚΕΦΑΛΟΥ				
23/11/2004	ΕΓΚΕΦΑΛΟΥ				
23/11/2004	ΟΜΣΣ				
23/11/2004	ΕΓΚΕΦΑΛΟΥ				
24/11/2004	ΟΜΣΣ				
24/11/2004	ΕΓΚΕΦΑΛΟΥ				
24/11/2004	ΘΩΡΑΚΟΣ				
25/11/2004	ΑΝΩ ΚΑΤΩ ΚΟΙΛΙΑΣ				
25/11/2004	ΑΝΩ ΚΑΤΩ ΚΟΙΛΙΑΣ				
25/11/2004	ΘΩΡΑΚΟΣ				
25/11/2004	ΑΝΩ ΚΑΤΩ ΚΟΙΛΙΑΣ				
25/11/2004	ΑΝΩ ΚΑΤΩ ΚΟΙΛΙΑΣ				
25/11/2004	ΑΝΩ ΚΑΤΩ ΚΟΙΛΙΑΣ				
29/11/2004	ΘΩΡΑΚΟΣ				
24/11/2004	ΘΩΡΑΚΟΣ				
24/11/2004	ΘΩΡΑΚΟΣ				
26/11/2004	ΘΩΡΑΚΟΣ				
26/11/2004	ΕΓΚΕΦΑΛΟΥ				
27/11/2004	ΕΓΚΕΦΑΛΟΥ				
28/11/2004	ΕΓΚΕΦΑΛΟΥ				
28/11/2004	ΕΓΚΕΦΑΛΟΥ				
28/11/2004	ΕΓΚΕΦΑΛΟΥ				
28/11/2004	ΕΓΚΕΦΑΛΟΥ				
29/11/2004	ΕΓΚΕΦΑΛΟΥ				
29/11/2004	ΕΓΚΕΦΑΛΟΥ				
29/11/2004	ΘΩΡΑΚΟΣ				
29/11/2004	ΛΕΚΑΝΗΣ ΙΣΧΙΩΝ				
29/11/2004	ΟΜΣΣ				
30/11/2004	ΕΓΚΕΦΑΛΟΥ				
30/11/2004	ΟΜΣΣ				
30/11/2004	ΘΩΡΑΚΟΣ				
30/11/2004	ΕΓΚΕΦΑΛΟΥ				
30/11/2004	ΕΓΚΕΦΑΛΟΥ				
30/11/2004	ΚΟΙΛΙΑΣ ΘΩΡΑΚΟΣ				
29/11/2004	ΘΩΡΑΚΟΣ				
29/11/2004	ΕΓΚΕΦΑΛΟΥ				
1/12/2004	ΑΚΡΑΣ ΧΕΙΡΟΣ	Ε/Ι			
1/12/2004	ΑΝΩ ΚΑΤΩ ΚΟΙΛΙΑΣ	Ε/Ι			
1/12/2004	ΑΝΩ ΚΑΤΩ ΚΟΙΛΙΑΣ	Ε/Ι			
1/12/2004	ΘΩΡΑΚΟΣ	Π/Θ			
1/12/2004	ΕΓΚΕΦΑΛΟΥ	Π/Θ			
1/12/2004	ΟΜΣΣ	Ε/Ι			
1/12/2004	ΑΜΣΣ	Ε/Ι			
1/12/2004	ΘΩΡΑΚΟΣ	ΤΕΠ			
1/12/2004	ΘΩΡΑΚΟΣ	Κ/Δ			
1/12/2004	ΑΝΩ ΚΑΤΩ ΚΟΙΛΙΑΣ	Ε/Ι			

1/12/2004	ΑΝΩ ΚΑΤΩ ΚΟΙΛΙΑΣ	Π/Θ			
2/12/2004	ΘΩΡΑΚΟΣ	Ε/Ι			
2/12/2004	ΟΜΣΣ	Ε/Ι			
2/12/2004	ΑΝΩ ΚΑΤΩ ΚΟΙΛΙΑΣ	Ε/Ι			
2/12/2004	ΚΟΙΛΙΑΣ ΘΩΡΑΚΟΣ	Ε/Ι			
2/12/2004	ΚΟΙΛΙΑΣ ΘΩΡΑΚΟΣ	Ε/Ι			
2/12/2004	ΕΓΚΕΦΑΛΟΥ	Χ/Κ			
2/12/2004	ΕΓΚΕΦΑΛΟΥ	Π/Θ			
3/12/2004	ΟΜΣΣ	Ε/Ι			
3/12/2004	ΕΓΚΕΦΑΛΟΥ	Ε/Ι			
3/12/2004	ΕΓΚΕΦΑΛΟΥ	Ε/Ι			
3/12/2004	ΕΓΚΕΦΑΛΟΥ	Ε/Ι			
3/12/2004	ΕΓΚΕΦΑΛΟΥ	Π/Θ			
6/12/2004	ΛΕΚΑΝΗΣ ΘΜΣΣ	Ε/Ι			
6/12/2004	ΟΜΣΣ	Ε/Ι			
6/12/2004	ΟΜΣΣ	Ε/Ι			
6/12/2004	ΘΜΣΣ	Χ/Κ			
6/12/2004	ΕΓΚΕΦΑΛΟΥ	Π/Θ			
6/12/2004	ΑΝΩ ΚΑΤΩ ΚΟΙΛΙΑΣ	Π/Θ			
6/12/2004	ΕΓΚΕΦΑΛΟΥ	Π/Θ			
6/12/2004	ΑΝΩ ΚΑΤΩ ΚΟΙΛΙΑΣ	Π/Θ			
6/12/2004	ΑΝΩ ΚΑΤΩ ΚΟΙΛΙΑΣ	Ε/Ι			
6/12/2004	ΕΓΚΕΦΑΛΟΥ	ΟΡΘ			
7/12/2004	ΘΩΡΑΚΟΣ	Ε/Ι			
7/12/2004	ΕΓΚΕΦΑΛΟΥ	Ε/Ι			
7/12/2004	ΑΝΩ ΚΑΤΩ ΚΟΙΛΙΑΣ	ΟΥΡ			
7/12/2004	ΘΩΡΑΚΟΣ	Π/Θ			
7/12/2004	ΕΓΚΕΦΑΛΟΥ	Π/Θ			
7/12/2004	ΘΩΡΑΚΟΣ	ΟΥΡ			
7/12/2004	ΘΩΡΑΚΟΣ	Π/Θ			
7/12/2004	ΘΩΡΑΚΟΣ	Π/Θ			
7/12/2004	ΕΓΚΕΦΑΛΟΥ	Ε/Ι			
8/12/2004	ΟΜΣΣ	Ε/Ι			
8/12/2004	ΟΜΣΣ	Ε/Ι			
8/12/2004	ΕΓΚΕΦΑΛΟΥ	Π/Θ			
8/12/2004	ΑΝΩ ΚΑΤΩ ΚΟΙΛΙΑΣ	Κ/Δ			
8/12/2004	ΘΩΡΑΚΟΣ	Π/Θ			
8/12/2004	ΑΝΩ ΚΑΤΩ ΚΟΙΛΙΑΣ	Ε/Ι			
8/12/2004	ΘΩΡΑΚΟΣ	Χ/Κ			
8/12/2004	ΘΩΡΑΚΟΣ	Π/Θ			
9/12/2004	ΕΓΚΕΦΑΛΟΥ	Ε/Ι			
9/12/2004	ΟΜΣΣ	Ε/Ι			
9/12/2004	ΑΜΣΣ	Ε/Ι			
9/12/2004	ΕΓΚΕΦΑΛΟΥ	Ν/Κ			
9/12/2004	ΑΝΩ ΚΑΤΩ ΚΟΙΛΙΑΣ	Χ/Κ			
9/12/2004	ΘΩΡΑΚΟΣ	Ε/Ι			
9/12/2004	ΑΝΩ ΚΑΤΩ ΚΟΙΛΙΑΣ	ΟΥΡ			
9/12/2004	ΕΓΚΕΦΑΛΟΥ	Ε/Ι			
9/12/2004	ΑΝΩ ΚΑΤΩ ΚΟΙΛΙΑΣ	Χ/Κ			
9/12/2004	ΘΩΡΑΚΟΣ	Π/Θ			
9/12/2004	ΘΩΡΑΚΟΣ	Κ/Δ			
10/12/2004	ΑΝΩ ΚΑΤΩ ΚΟΙΛΙΑΣ	Ε/Ι			
10/12/2004	ΘΜΣΣ	ΟΡΘ			
11/12/2004	ΕΓΚΕΦΑΛΟΥ	Π/Κ			
12/12/2004	ΕΓΚΕΦΑΛΟΥ	Π/Θ			
13/12/2004	ΕΓΚΕΦΑΛΟΥ	Ε/Ι			

13/12/2004	ΕΓΚΕΦΑΛΟΥ	Ε/Ι			
13/12/2004	ΑΜΣΣ	Ε/Ι			
13/12/2004	ΘΩΡΑΚΟΣ	Ε/Ι			
13/12/2004	ΘΩΡΑΚΟΣ	Π/Θ			
13/12/2004	ΟΜΣΣ	Ε/Ι			
13/12/2004	ΙΣΧΙΩΝ ΟΜΣΣ	Ε/Ι			
13/12/2004	ΕΓΚΕΦΑΛΟΥ	Π/Θ			
13/12/2004	ΘΩΡΑΚΟΣ	Π/Θ			
14/12/2004	ΟΜΣΣ	Ε/Ι			
14/12/2004	ΕΓΚΕΦΑΛΟΥ	Ε/Ι			
14/12/2004	ΤΡΑΗΛΟΥ	Ε/Ι			
14/12/2004	ΣΠΛΑΧΝΙΚΟΥ ΚΡΑΝΙΟΥ	Ε/Ι			
14/12/2004	ΟΜΣΣ	Ε/Ι			
14/12/2004	ΑΝΩ ΚΑΤΩ ΚΟΙΛΙΑΣ	ΟΥΡ			
14/12/2004	ΑΝΩ ΚΑΤΩ ΚΟΙΛΙΑΣ	Π/Θ			
14/12/2004	ΕΓΚΕΦΑΛΟΥ	Π/Θ			
14/12/2004	ΘΩΡΑΚΟΣ	Χ/Κ			
15/12/2004	ΟΜΣΣ	Ε/Ι			
15/12/2004	ΘΩΡΑΚΟΣ	Ε/Ι			
15/12/2004	ΕΓΚΕΦΑΛΟΥ	Ε/Ι			
15/12/2004	ΘΩΡΑΚΟΣ	ΜΕΘ			
15/12/2004	ΚΟΙΛΙΑΣ ΘΩΡΑΚΟΣ	Ε/Ι			
15/12/2004	ΑΝΩ ΚΑΤΩ ΚΟΙΛΙΑΣ	Ε/Ι			
15/12/2004	ΕΓΚΕΦΑΛΟΥ	Ε/Ι			
16/12/2004	ΕΓΚΕΦΑΛΟΥ	Ε/Ι			
16/12/2004	ΑΝΩ ΚΟΙΛΙΑΣ	Ε/Ι			
16/12/2004	ΟΜΣΣ	Ε/Ι			
16/12/2004	ΟΜΣΣ	Ε/Ι			
16/12/2004	ΘΩΡΑΚΟΣ	Ε/Ι			
16/12/2004	ΑΝΩ ΚΑΤΩ ΚΟΙΛΙΑΣ	Ε/Ι			
16/12/2004	ΕΓΚΕΦΑΛΟΥ	Ε/Ι			
16/12/2004	ΑΝΩ ΚΑΤΩ ΚΟΙΛΙΑΣ	Π/Θ			
16/12/2004	ΑΝΩ ΚΑΤΩ ΚΟΙΛΙΑΣ	Χ/Κ			
16/12/2004	ΛΕΚΑΝΗΣ ΚΡΑΝΙΟΥ	Π/Θ			
16/12/2004	ΕΓΚΕΦΑΛΟΥ	Π/Θ			
16/12/2004	ΘΩΡΑΚΟΣ	Κ/Δ			
17/12/2004	ΚΟΙΛΙΑΣ ΘΩΡΑΚΟΣ	Π/Θ			
17/12/2004	ΕΓΚΕΦΑΛΟΥ	Ν/Χ			
19/12/2004	ΕΓΚΕΦΑΛΟΥ	ΤΕΠ			
19/12/2004	ΑΝΩ ΚΑΤΩ ΚΟΙΛΙΑΣ	Χ/Κ			
20/12/2004	ΟΜΣΣ	Ε/Ι			
20/12/2004	ΓΟΝΑΤΩΝ	Ε/Ι			
20/12/2004	ΘΩΡΑΚΟΣ	Ε/Ι			
20/12/2004	ΕΓΚΕΦΑΛΟΥ	Π/Θ			
20/12/2004	ΑΝΩ ΚΑΤΩ ΚΟΙΛΙΑΣ	Π/Θ			
20/12/2004	ΘΩΡΑΚΟΣ	Π/Θ			
20/12/2004	ΑΝΩ ΚΑΤΩ ΚΟΙΛΙΑΣ	Π/Θ			
20/12/2004	ΕΓΚΕΦΑΛΟΥ	Π/Θ			
20/12/2004	ΕΓΚΕΦΑΛΟΥ	Π/Θ			
20/12/2004	ΕΓΚΕΦΑΛΟΥ	Π/Θ			
20/12/2004	ΕΓΚΕΦΑΛΟΥ	Π/Θ			
21/12/2004	ΑΝΩ ΚΑΤΩ ΚΟΙΛΙΑΣ	Π/Θ			
21/12/2004	ΕΓΚΕΦΑΛΟΥ	Π/Θ			
21/12/2004	ΘΩΡΑΚΟΣ	Π/Θ			
21/12/2004	ΕΓΚΕΦΑΛΟΥ	Ν/Χ			
21/12/2004	ΟΜΣΣ	Ε/Ι			

21/12/2004	ΣΠΛΑΧΝΙΚΟΥ ΚΡΑΝΙΟΥ	Ε/Ι			
21/12/2004	ΚΟΙΛΙΑΣ ΘΩΡΑΚΟΣ	Ε/Ι			
21/12/2004	ΘΩΡΑΚΟΣ	Π/Θ			
21/12/2004	ΕΓΚΕΦΑΛΟΥ	Ε/Ι			
21/12/2004	ΑΝΩ ΚΑΤΩ ΚΟΙΛΙΑΣ	Π/Θ			
21/12/2004	ΘΩΡΑΚΟΣ	Π/Θ			
21/12/2004	ΘΩΡΑΚΟΣ	Π/Θ			
21/12/2004	ΘΩΡΑΚΟΣ	Ν/Φ			
22/12/2004	ΘΩΡΑΚΟΣ	Ε/Ι			
22/12/2004	ΣΠΛΑΧΝΙΚΟΥ ΚΡΑΝΙΟΥ	Ε/Ι			
22/12/2004	ΘΩΡΑΚΟΣ	Ε/Ι			
22/12/2004	ΕΓΚΕΦΑΛΟΥ	Ε/Ι			
22/12/2004	ΕΓΚΕΦΑΛΟΥ	Ε/Ι			
22/12/2004	ΘΩΡΑΚΟΣ	Ε/Ι			
22/12/2004	ΕΓΚΕΦΑΛΟΥ	Ε/Ι			
22/12/2004	ΘΩΡΑΚΟΣ	Π/Θ			
22/12/2004	ΘΩΡΑΚΟΣ	Π/Θ			
22/12/2004	ΤΡΑΧΗΛΟΥ	Π/Θ			
22/12/2004	ΕΓΚΕΦΑΛΟΥ	Π/Θ			
22/12/2004	ΘΟΜΣΣ	ΟΡΘ			
22/12/2004	ΕΓΚΕΦΑΛΟΥ	Π/Θ			
23/12/2004	ΟΜΣΣ	Ε/Ι			
23/12/2004	ΕΓΚΕΦΑΛΟΥ	Ε/Ι			
23/12/2004	ΘΩΡΑΚΟΣ	Π/Θ			
23/12/2004	ΘΩΡΑΚΟΣ	Π/Θ			
23/12/2004	ΕΓΚΕΦΑΛΟΥ	Ν/Χ			
23/12/2004	ΘΩΡΑΚΟΣ	Κ/Δ			
23/12/2004	ΕΓΚΕΦΑΛΟΥ	Ε/Ι			
23/12/2004	ΕΓΚΕΦΑΛΟΥ	Ε/Ι			
23/12/2004	ΕΓΚΕΦΑΛΟΥ	Ε/Ι			
23/12/2004	ΘΩΡΑΚΟΣ	Π/Θ			
27/12/2004	ΕΓΚΕΦΑΛΟΥ	Ε/Ι			
27/12/2004	ΕΓΚΕΦΑΛΟΥ	Ε/Ι			
27/12/2004	ΕΓΚΕΦΑΛΟΥ	Π/Θ			
27/12/2004	ΕΓΚΕΦΑΛΟΥ	Ε/Ι			
27/12/2004	ΘΩΡΑΚΟΣ	Π/Θ			
27/12/2004	ΚΡΑΝΙΟΥ ΘΩΡΑΚΟΣ	Ε/Ι			
28/12/2004	ΕΓΚΕΦΑΛΟΥ	Ε/Ι			
28/12/2004	ΣΠΛΑΧΝΙΚΟΥ ΚΡΑΝΙΟΥ	Ε/Ι			
28/12/2004	ΕΓΚΕΦΑΛΟΥ	Π/Θ			
28/12/2004	ΚΟΙΛΙΑΣ ΚΡΑΝΙΟΥ	Π/Θ			
28/12/2004	ΕΓΚΕΦΑΛΟΥ	Π/Θ			
28/12/2004	ΕΓΚΕΦΑΛΟΥ	Ε/Ι			
28/12/2004	ΘΜΣΣ	ΟΡΘ			
28/12/2004	ΑΝΩ ΚΑΤΩ ΚΟΙΛΙΑΣ	Π/Θ			
29/12/2004	ΕΓΚΕΦΑΛΟΥ	Ε/Ι			
29/12/2004	ΑΝΩ ΚΑΤΩ ΚΟΙΛΙΑΣ	Π/Θ			
29/12/2004	ΘΩΡΑΚΟΣ	Ε/Ι			
29/12/2004	ΘΩΡΑΚΟΣ	Π/Θ			
29/12/2004	ΘΩΡΑΚΟΣ	Π/Θ			
29/12/2004	ΕΓΚΕΦΑΛΟΥ	Π/Θ			
30/12/2004	ΕΓΚΕΦΑΛΟΥ	Π/Θ			
30/12/2004	ΘΩΡΑΚΟΣ	Π/Θ			
30/12/2004	ΕΓΚΕΦΑΛΟΥ	Π/Θ			
31/12/2004	ΕΓΚΕΦΑΛΟΥ	Π/Θ			
31/12/2004	ΕΓΚΕΦΑΛΟΥ	Π/Θ			



ΕΦΗΜΕΡΙΣ ΤΗΣ ΚΥΒΕΡΝΗΣΕΩΣ

ΤΗΣ ΕΛΛΗΝΙΚΗΣ ΔΗΜΟΚΡΑΤΙΑΣ

ΤΕΥΧΟΣ ΔΕΥΤΕΡΟ

Αρ. Φύλλου 976

27 Ιουλίου 2001

ΠΕΡΙΕΧΟΜΕΝΑ**ΑΠΟΦΑΣΕΙΣ**

- Τροποποίηση και συμπλήρωση του οργανισμού του Νομαρχιακού Γενικού Νοσοκομείου Σάμου «Ο Άγιος Παντελεήμων», καθώς και σύσταση - μετατροπή θέσεων κλάδου γιατρών ΕΣΥ..... 1
- Σύσταση θέσεων κλάδου γιατρών ΕΣΥ στο Π.Γ.Ν. Αττικής ΚΑΤ..... 2
- Κατάργηση θέσεων ειδικευμένων γιατρών από Νοσοκομεία του ΕΣΥ Νομού Θεσσαλονίκης και σύσταση αντίστοιχων θέσεων στο Γ.Π.Ν. ΠΑΠΑΓΕΩΡΓΙΟΥ..... 3
- Τροποποίηση απόφασης διορισμού μελών του Δ.Σ. του Ο.Α.Ν.Μ.Α..... 4
- Ορισμός νέου διαπιημένου εντύπου NAT και αντίτιμο αυτού..... 5
- Καθορισμός υπέρβασης του ανώτατου ορίου ημερών εκτός έδρας μετακινήσεων, που καθορίστηκαν με την απόφασή μας 1265/7.3.2001..... 6
- Κατάργηση Νομικού Προσώπου στο Δήμο Ξυλοκάστρου με την επωνυμία «Σχολική Επιτροπή Δημοτικού Σχολείου Δημοτικού Διαμερίσματος Μάννας»..... 7
- Σύσταση Νομικού Προσώπου με την επωνυμία «Σχολική Επιτροπή Δημοτικού Σχολείου και Νηπιαγωγείου Μελισσίου» του Δήμου Ξυλοκάστρου..... 8
- Κατάργηση Νομικού Προσώπου στο Δήμο Ξυλοκάστρου με την επωνυμία «Σχολική Επιτροπή Δημοτικού Σχολείου Δημοτικού Διαμερίσματος Μελισσίου»..... 9
- Σύσταση Νομικού Προσώπου με την επωνυμία «Σχολική Επιτροπή Δημοτικού Σχολείου και Νηπιαγωγείου ΔΔ Πιτσών» του Δήμου Ξυλοκάστρου..... 10
- Κατάργηση Νομικού Προσώπου στο Δήμο Ξυλοκάστρου με την επωνυμία «Σχολική Επιτροπή Δημοτικού Σχολείου Δημοτικού Διαμερίσματος Πιτσών»..... 11
- Σύσταση Νομικού Προσώπου με την επωνυμία «Σχολική Επιτροπή Δημοτικού Σχολείου και Νηπιαγωγείου Μάννας» του Δήμου Ξυλοκάστρου..... 12

ΑΠΟΦΑΣΕΙΣ

Αριθ. Υ4α/4054/01

(1)

Τροποποίηση και συμπλήρωση του οργανισμού του Νομαρχιακού Γενικού Νοσοκομείου Σάμου «Ο Άγιος Παντελεήμων», καθώς και σύσταση - μετατροπή θέσεων κλάδου γιατρών ΕΣΥ.

ΟΙ ΥΠΟΥΡΓΟΙ
**ΕΣΩΤΕΡΙΚΩΝ, ΔΗΜΟΣΙΑΣ ΔΙΟΙΚΗΣΗΣ
ΚΑΙ ΑΠΟΚΕΝΤΡΩΣΗΣ - ΟΙΚΟΝΟΜΙΚΩΝ -
ΥΓΕΙΑΣ ΚΑΙ ΠΡΟΝΟΙΑΣ**

Έχοντας υπόψη:

1. Τις διατάξεις της παρ. 1 του άρθρου 25 του Ν 1397/83 (ΦΕΚ 143 Α/83).
2. Τις διατάξεις του Π.Δ/τος 87/86 (ΦΕΚ 32/Α/86).
3. Τις διατάξεις των άρθρων 56 και 64 του Ν. 2071/92, ΦΕΚ 123/Α/92, όπως συμπληρώθηκαν με τα άρθρα 4 και 8 του Ν. 2194/94, ΦΕΚ 34/Α/94.
4. Τις διατάξεις της παρ. 2 του άρθρου 1 του Ν. 2469/97, ΦΕΚ 38/Α/97 και το γεγονός ότι από τις διατάξεις της απόφασης αυτής θα προκληθεί ετήσια δαπάνη ποσού 104.800.000 δρχ. περίπου η οποία θα δεσμευθεί κατά την έγκριση πλήρωσης των θέσεων.
5. Τις διατάξεις του άρθρου 34 του Ν. 2519/97 (ΦΕΚ 165 Α/97).
6. Την αριθ. 1039386/441/Α0006/21.4.2000, (ΦΕΚ 571/Β/21.4.2000) απόφαση ανάθεσης αρμοδιοτήτων στον Υφυπουργό Οικονομικών Γ. Δρυ.
7. Την αριθ. 2850 (ΦΕΚ 565/Β/2000) απόφαση ανάθεσης αρμοδιοτήτων στους Υφυπουργούς Υγείας και Πρόνοιας Χριστίνα Σπυράκη και Δημήτριο Θάνα.
8. Την αριθμ. ΔΙΑΚ/Φ.1/2/11187/00 (ΦΕΚ 630/Β/2000) απόφαση Ανάθεσης αρμοδιοτήτων στους Υφυπουργούς Εσωτερικών Δημόσιας Διοίκησης και Αποκέντρωσης Λ. Τζανή.
9. Την υπ' αριθμ. 17/99 απόφαση του Δ.Σ. του Ν.Γ.Ν. Σάμου «Ο Άγιος Παντελεήμων».
10. Τις ανάγκες του νοσοκομείου για τη λειτουργία νέων μονάδων (ΜΑΦ, ΑΞΟΝΙΚΟΣ ΤΟΜΟΓΡΑΦΟΣ) με εξειδικευμένο προσωπικό, αποφασίζουμε:

Άρθρο 1

Η αριθ. Α3β/οικ. 14144/8.8.86 υπουργική απόφαση

«Αναμόρφωση του Οργανισμού του Νομαρχιακού Γενικού Νοσοκομείου Σάμου «Ο Άγιος Παντελεήμων» (ΦΕΚ 632/Β/30.9.86), που τροποποιήθηκε και συμπληρώθηκε με τις αριθμ Υ4α/5869/95 (ΦΕΚ 969 Β/95), Α1α/8223/15.12.99 (ΦΕΚ 2241 Β), Α3β/11005/88 (ΦΕΚ 549/Β/88), Α3β/3486/90 (ΦΕΚ 50/Β/90) και Υ4α/3365/97 (ΦΕΚ 748/Β/97) κοινές υπουργικές αποφάσεις, τροποποιείται και συμπληρώνεται όπως παρακάτω:

Στο άρθρο 12 «Στελέχωση Νοσηλευτικής Υπηρεσίας», στη κατηγορία ΤΕ στο κλάδο ΤΕ Νοσηλευτικής, προστίθενται δέκα (10) θέσεις και ο συγκεκριμένος κλάδος διαμορφώνεται ως εξής:

ΚΑΤΗΓΟΡΙΑ ΤΕ**ΚΛΑΔΟΣ ΤΕ ΝΟΣΗΛΕΥΤΙΚΗΣ**

- Πενήντα (50) θέσεις

Κατά τα λοιπά το συμπληρούμενο και τροποποιούμενο άρθρο παραμένει ως έχει.

Στο άρθρο 13 «Στελέχωση Διοικητικής Υπηρεσίας», στην κατηγορία ΤΕ, στον κλάδο ΤΕ Ιατρικών Εργαστηρίων προστίθενται πέντε (5) θέσεις, στον κλάδο ΤΕ Ραδιολογίας - Ακτινολογίας προστίθενται τρεις (3) θέσεις στην κατηγορία ΔΕ στον κλάδο ΔΕ Παρασκευαστών προστίθενται πέντε (5) θέσεις και στον κλάδο ΔΕ Χειριστών- Εμφανιστών προστίθενται τρεις (3) επομένως οι συγκεκριμένοι κλάδοι διαμορφώνονται ως ακολούθως:

Β. ΚΑΤΗΓΟΡΙΑ ΤΕ**ΚΛΑΔΟΣ ΤΕ ΙΑΤΡΙΚΩΝ ΕΡΓΑΣΤΗΡΙΩΝ**

Έντεκα (11) θέσεις

ΚΛΑΔΟΣ ΤΕ ΡΑΔΙΟΛΟΓΙΑΣ - ΑΚΤΙΝΟΛΟΓΙΑΣ

Επτά (7) θέσεις

Γ. ΚΑΤΗΓΟΡΙΑ ΔΕ**ΚΛΑΔΟΣ ΔΕ ΒΟΗΘΩΝ ΙΑΤΡΙΚΩΝ ΚΑΙ ΒΙΟΛΟΓΙΚΩΝ ΕΡΓΑΣΤΗΡΙΩΝ (ΠΑΡΑΣΚΕΥΑΣΤΩΝ)**

Δέκα πέντε (15) θέσεις

Οι πέντε (5) θέσεις του κλάδου αυτού πληρούνται κατά τον αριθμό που δεν πληρούνται λόγω έλλειψης υποψηφίων οι πέντε (5) θέσεις του κλάδου ΤΕ Ιατρικών Εργαστηρίων.

ΚΛΑΔΟΣ ΔΕ ΧΕΙΡΙΣΤΩΝ - ΕΜΦΑΝΙΣΤΩΝ

Εννέα (9) θέσεις

Οι τέσσερις (4) θέσεις του κλάδου αυτού πληρούνται κατά τον αριθμό που δεν πληρούνται λόγω έλλειψης υποψηφίων οι τέσσερις (4) θέσεις του κλάδου ΤΕ Ραδιολογίας- Ακτινολογίας.

Κατά τα λοιπά το τροποποιούμενο άρθρο παραμένει ως έχει.

Άρθρο 2

Α. Η μία (1) θέση κλάδου γιατρού ΕΣΥ ειδικότητας Οφθαλμολογίας και βαθμού Δ/ντή ή Επιμελητή Α', η οποία συστάθηκε με την αριθμ Α3β/7070/4.6.84 (ΦΕΚ 382) κοινή υπουργική απόφαση, στο Ν.Γ.Ν. Σάμου «Ο Άγιος Παντελεήμων», μετατρέπεται με την παρούσα σε μία (1) θέση κλάδου γιατρών ΕΣΥ ειδικότητας Ακτινοδιαγνωστικής και βαθμού Επιμελητή Β' με εξειδίκευση στον αξονικό τομογράφο, στο ίδιο Νοσοκομείο.

Β. Η μία (1) θέση κλάδου γιατρού ΕΣΥ ειδικότητας Παθολογίας και βαθμού Επιμ. Β' η οποία συστάθηκε με την αριθμ Α3β/7070/4.6.84 (ΦΕΚ 382) κοινή υπουργική απόφαση, στο Ν.Γ.Ν. Σάμου «Ο Άγιος Παντελεήμων», μετα-

τρέπεται με την παρούσα σε μία (1) θέση κλάδου γιατρών ΕΣΥ ειδικότητας Παθολογίας ή Χειρουργικής ή Αναισθησιολογίας ή Καρδιολογίας ή Πνευμονολογίας (για την ΜΑΦ) και βαθμού Επιμελητή Β', στο ίδιο Νοσοκομείο.

Γ. Η μία (1) θέση κλάδου γιατρού ΕΣΥ ειδικότητας Ουρολογίας και βαθμού Επιμ. Β' η οποία συστάθηκε με την αριθμ Α1α/4005/99(ΦΕΚ 1643 Β/99) κοινή υπουργική απόφαση, στο Ν.Γ.Ν. Σάμου «Ο Άγιος Παντελεήμων», μετατρέπεται με την παρούσα σε μία (1) θέση κλάδου γιατρών ΕΣΥ ειδικότητας Ουρολογίας και βαθμού Επιμ. Α' στο ίδιο Νοσοκομείο.

Η απόφαση αυτή να δημοσιευθεί στην Εφημερίδα της Κυβερνήσεως.

Αθήνα, 13 Ιουλίου 2001

ΟΙ ΥΠΟΥΡΓΟΙ

ΥΦΥΠ. ΕΣΩΤΕΡΙΚΩΝ, ΔΗΜΟΣΙΑΣ
ΔΙΟΙΚΗΣΗΣ ΚΑΙ ΑΠΟΚΕΝΤΡΩΣΗΣ

Α. ΤΖΑΝΗΣ

ΥΦΥΠ. ΟΙΚΟΝΟΜΙΚΩΝ

Γ. ΔΡΥΣ

ΥΓΕΙΑΣ ΚΑΙ ΠΡΟΝΟΙΑΣ

ΑΛ. ΠΑΠΑΔΟΠΟΥΛΟΣ

Αριθ. Υ4α/6051/2000

(2)

Σύσταση θέσεων κλάδου γιατρών ΕΣΥ στο Π.Γ.Ν. Αττικής ΚΑΤ.

ΟΙ ΥΠΟΥΡΓΟΙ

ΕΣΩΤΕΡΙΚΩΝ, ΔΗΜΟΣΙΑΣ ΔΙΟΙΚΗΣΗΣ
ΚΑΙ ΑΠΟΚΕΝΤΡΩΣΗΣ - ΟΙΚΟΝΟΜΙΚΩΝ -
ΥΓΕΙΑΣ ΚΑΙ ΠΡΟΝΟΙΑΣ

Έχοντας υπόψη:

1. Τις διατάξεις του Ν. 2519/97 (ΦΕΚ 165/Α/97).
2. Τις διατάξεις του Ν. 1397/83 (ΦΕΚ 143/Α/83).
3. Τις διατάξεις του άρθρου 11 (παρ. 1) του Ν. 2889/2001 (ΦΕΚ 37/Α/2001).
4. Τις διατάξεις του άρθρου 64 του Ν. 2071/92 (ΦΕΚ 123/Α/92), όπως συμπληρώθηκε με το άρθρο 4 του Ν. 2194/94 (ΦΕΚ 34/Α/94).
5. Τις διατάξεις της παρ. 2 του άρθρου 1 του Ν. 2469/97, (ΦΕΚ 38/Α/97) και το γεγονός ότι από τις διατάξεις της παρούσας απόφασης, προκαλείται ετησίως δαπάνη ύψους περίπου 27 εκατ. δρχ. η οποία θα βαρύνει το προϋπολογισμό του Υπουργείου Υγείας και Πρόνοιας (Φ.210 ΚΑΕ 5173), κατά τη πλήρωση των συνιστώμενων θέσεων.
6. Την αριθ. 1039386/441/Α0006/21.4.2000 (ΦΕΚ 571/Β/21.4.2000) απόφαση ανάθεσης αρμοδιοτήτων στον Υφυπουργό Οικονομικών Γ. Δρυ.
7. Την αριθ. ΔΙΔΚ/Φ.1/2/11187/2000 (ΦΕΚ 630/Β/2000) απόφαση ανάθεσης αρμοδιοτήτων στους Υφυπουργούς Εσωτερικών, Δημόσιας Διοίκησης και Αποκέντρωσης.
8. Την αριθμ. 18/21.10.99 απόφαση του Δ.Σ. του Π.Γ.Ν. ΚΑΤ και την ανάγκη ενίσχυσης του ιατρικού προσωπικού του εν λόγω νοσοκομείου προκειμένου να λειτουργήσει ο Αξονικός Τομογράφος στα πλαίσια του Ακτινοδιαγνωστικού τμήματος.

Συστήνονται οι παρακάτω θέσεις κλάδου γιατρών ΕΣΥ του Υπουργείου Υγείας και Πρόνοιας και προστίθενται στον Οργανισμό του Π.Γ.Ν. Αττικής ΚΑΤ:



ΕΦΗΜΕΡΙΣ ΤΗΣ ΚΥΒΕΡΝΗΣΕΩΣ

ΤΗΣ ΕΛΛΗΝΙΚΗΣ ΔΗΜΟΚΡΑΤΙΑΣ

ΤΕΥΧΟΣ ΔΕΥΤΕΡΟ

Αρ. Φύλλου 748

25 Αυγούστου 1997

ΠΕΡΙΕΧΟΜΕΝΑ

ΥΠΟΥΡΓΙΚΕΣ ΑΠΟΦΑΣΕΙΣ ΚΑΙ ΕΓΚΡΙΣΕΙΣ

Ανάθεση αρμοδιοτήτων ΥΦΕΘΑ στον Α/ΓΕΑ	1
Καθορισμός επιτοκίων εντόκων γραμματίων	2
Τροποποίηση - Συμπλήρωση του Οργανισμού του Γεν. Νομ. Νοσ/μείου Θείας Πρόνοιας «Η Παμμακάριστος»	3
Τροποποίηση - Συμπλήρωση του Οργανισμού του Νομ. Γεν. Νοσ. Σάμου και μετατροπή θέσης κλάδου γιαιρών Ε.Σ.Υ.	4
Χορήγηση άδειας ίδρυσης και λειτουργίας Μουσικής Σχολής στον Ηλία Βασιλειάδη	5
Κατάργηση μονίμου καταφυγίου θηραμάτων στην περιοχή Ν. Κεραμιδίου - Π. Κεραμιδίου - Εξοχής - Αρώνά περιοχής Νομού Πιερίας	6
Απαγόρευση κυνηγιού ορισμένου χρόνου στην περιοχή των εκβολών του ποταμού «Μαυρονερίου» στο Ν. Πιερίας	7

ΥΠΟΥΡΓΙΚΕΣ ΑΠΟΦΑΣΕΙΣ & ΕΓΚΡΙΣΕΙΣ

Αριθ. Φ. 370/ΑΔ452859 (1)

Ανάθεση αρμοδιοτήτων ΥΦΕΘΑ στον Α/ΓΕΑ.

Ο ΥΦΥΠΟΥΡΓΟΣ ΕΘΝΙΚΗΣ ΑΜΥΝΑΣ

Έχοντας υπόψη:

1. Τον Α.Ν. 245/36 (ΦΕΚ Α' 459) «Περί Στελέχους Εφέδρων Αξκών της Αεροπορίας», όπως τροποποιήθηκε από τον Α.Ν. 1861/39 (ΦΕΚ Α' 310).

2. Το Ν. 2292/1995 (ΦΕΚ Α' 35) «Οργάνωσης και Λειτουργίας Υπουργείου Εθνικής Αμύνης, Διοίκηση και Στελέχους των ΕΔ».

3. Το Ν. 1763/88 (ΦΕΚ Α' 57) «Περί Στρατολογίας των Ελλήνων».

4. Το άρθρο 29 του Ν. 1558/85 (ΦΕΚ Α' 137) «Κυβέρνηση και Κυβερνητικά Όργανα».

5. Την αριθ. Φ.429.1/157/340105/8.9.88 απόφαση του ΥΦΕΘΑ (ΦΕΚ Β' 675) «Περί Στρατολογίας των Ελλήνων».

6. Την αριθμ. 29261/10.10.96 απόφαση Πρωθυπουργού και ΥΦΕΘΑ (ΦΕΚ Β' 933) «Ανάθεση αρμοδιοτήτων στον ΥΦΕΘΑ».

7. Την Π.Δ. 2-9/1976/ΓΕΕΘΑ «Περί Συστήματος Επιτοκίων των Κλάδων των ΕΔ».

η. Σχετική πρόταση του ΓΕΑ.

θ. Το γεγονός ότι από τις διατάξεις αυτής της απόφασης δεν προκαλείται δαπάνη σε βάρος του κρατικού προϋπολογισμού, αποφασίζουμε:

1. Εξουσιοδοτείται ο Αρχηγός ΓΕΑ για την πρόσκληση και απόλυση των εφέδρων που θα κληθούν να συμμετάσχουν σε άσκηση επιστράτευσης σε πραγματική βάση στην Πολεμική Αεροπορία για το έτος 1997 στα πλαίσια της Εθνικής Διακλαδικής Άσκησης «ΠΑΡΜΕΝΙΩΝ - 97».

2. Εξαιρούνται της πρόσκλησης και δεν έχουν υποχρέωση για κατάταξη οι κατηγορίες των εφέδρων που καθορίζονται από την ισχύουσα Νομοθεσία.

4. Οι λοιπές απαραίτητες οδηγίες για την πρόσκληση και την κατάταξη των εφέδρων, τις ειδικότητες αυτών, το στρατωνισμό και την εκπαίδευσή τους καθώς και τη συμμετοχή τους στην άσκηση έχουν καθορισθεί με διαταγή του ΓΕΑ.

Η απόφαση αυτή να δημοσιευθεί στην Εφημερίδα της Κυβερνήσεως.

Αθήνα, 13 Αυγούστου 1997

Ο ΥΦΥΠΟΥΡΓΟΣ

ΔΗΜΗΤΡΙΟΣ ΑΠΟΣΤΟΛΑΚΗΣ

Αριθ. 2059868/7848/0023

(2)

Καθορισμός επιτοκίων εντόκων γραμματίων.

Ο ΥΠΟΥΡΓΟΣ ΟΙΚΟΝΟΜΙΚΩΝ

Έχοντας υπόψη:

1. Τις διατάξεις των άρθρων 1 και 2 του Ν.Δ. 3745/57 «Περί εκδόσεως εντόκων γραμματίων».

2. Τις διατάξεις των άρθρων 1 και 4 του Ν. 1266/1982 «Περί οργάνων ασκήσεως της νομισματικής, πιστωτικής και συναλλαγματικής πολιτικής και άλλων διατάξεων».

3. Την προηγούμενη απόφαση του Υπουργού Οικονομικών αριθμ. 2038496/4978/0023/26.5.1997 «Καθορισμός επιτοκίων εντόκων γραμματίων».

4. Την απόφαση αριθμ. 1107147/1239/0006Α/4.10.1996 του Πρωθυπουργού και του Υπουργού Οικονομικών «Ανάθεση αρμοδιοτήτων Υπουργού Οικονομικών στους Υφυπουργούς Οικονομικών» (ΦΕΚ 922/Β/7.10.96), αποφασίζουμε:

1) Ορίζουμε τα επιτόκια των εντόκων γραμματίων, Ν.Δ.

ΚΛΑΔΟΣ ΤΕ ΚΟΙΝΩΝΙΚΗΣ ΕΡΓΑΣΙΑΣ

Μία (1) θέση

ΚΛΑΔΟΣ ΤΕ ΤΕΧΝΟΛΟΓΙΑΣ ΤΡΟΦΙΜΩΝ

Μία (1) θέση

ΚΛΑΔΟΣ ΤΕ ΙΑΤΡΙΚΩΝ ΕΡΓΑΣΤΗΡΙΩΝ (ΠΑΡΑΣΚΕΥΑΣΤΩΝ)

Έξι (6) θέσεις

ΚΛΑΔΟΣ ΤΕ ΡΑΔΙΟΛΟΓΙΑΣ - ΑΚΤΙΝΟΛΟΓΙΑΣ (ΧΕΙΡΙΣΤΩΝ ΕΜΦΑΝΙΣΤΩΝ)

Πέντε (5) θέσεις

Γ. ΚΑΤΗΓΟΡΙΑ ΔΕ**ΚΛΑΔΟΣ ΔΕ ΔΙΟΙΚΗΤΙΚΟΣ-ΛΟΓΙΣΤΙΚΟΣ**

Τριάντα τέσσερις (34) θέσεις

ΚΛΑΔΟΣ ΔΕ ΔΑΚΤΥΛΟΓΡΑΦΩΝ-ΣΤΕΝΟΓΡΑΦΩΝ

Μία (1) θέση

ΚΛΑΔΟΣ ΔΕ ΤΗΛΕΦΩΝΗΤΩΝ

Τρεις (3) θέσεις

ΚΛΑΔΟΣ ΔΕ ΒΟΗΘΩΝ ΙΑΤΡΙΚΩΝ ΚΑΙ ΒΙΟΛΟΓΙΚΩΝ ΕΡΓΑΣΤΗΡΙΩΝ (ΠΑΡΑΣΚΕΥΑΣΤΩΝ)

Εννέα (9) θέσεις

Δύο (2) από τις θέσεις του κλάδου αυτού συμπληρώνονται κατά τον αριθμό που δεν συμπληρώνονται, λόγω έλλειψης υποψηφίων, θέσεις του κλάδου ΤΕ Ιατρικών Εργαστηρίων (Παρασκευαστών).

ΚΛΑΔΟΣ ΔΕ ΧΕΙΡΙΣΤΩΝ ΙΑΤΡΙΚΩΝ ΣΥΣΚΕΥΩΝ (ΧΕΙΡΙΣΤΩΝ-ΕΜΦΑΝΙΣΤΩΝ)

Επτά (7) θέσεις

Μία (1) από τις θέσεις του κλάδου αυτού συμπληρώνεται, εφόσον δεν συμπληρώνονται, λόγω έλλειψης υποψηφίων, οι θέσεις του κλάδου ΤΕ Ραδιολογίας-Ακτινολογίας (Χειριστών-Εμφανιστών).

ΚΛΑΔΟΣ ΔΕ ΜΑΓΕΙΡΩΝ

Τρεις (3) θέσεις

ΚΛΑΔΟΣ ΔΕ ΠΡΟΣΩΠΙΚΟΥ Η/Υ

Μία (1) θέση

ΚΛΑΔΟΣ ΔΕ ΒΙΒΛΙΟΘΗΚΟΝΟΜΙΑΣ (ΒΙΒΛΙΟΘΗΚΑΡΙΩΝ)

Μία (1) θέση

ΚΛΑΔΟΣ ΔΕ ΤΕΧΝΙΚΟΣ

Δέκα πέντε (15) θέσεις

Ο κλάδος αυτός περιλαμβάνει τις ειδικότητες: Μηχανοτεχνιτών, Ηλεκτροτεχνιτών, Ηλεκτρονικών - τεχνιτών, Υδραυλικών - Θερμοϋδραυλικών, Ελαιοχρωματιστών - Υδροχρωματιστών, Θερμαστών, Ξυλουργών - Επιπλαστών, Κοπτριών - Ραπτριών - Γαζωτριών, Οδηγών αυτοκινήτων, Κλιβανιστών - Αποστειρωτών - Απολυμαντών, Ομοδόμων - Κτιστών - Αμμοκομιστών, Σιδηρουργών - Ηλεκτροσυγκολλητών, Αλουμινοκατασκευαστών, Ψυκτιστών και άλλες συναφείς ειδικότητες.

Εννέα (9) από τις ανωτέρω θέσεις του κλάδου αυτού συμπληρώνονται στις ειδικότητες:

Μηχανοτεχνιτών: Μία (1) θέση

Ηλεκτρονικών-Τεχνιτών: Μία (1) θέση

Ηλεκτροτεχνιτών: Μία (1) θέση

Υδραυλικών-Θερμοϋδραυλικών: Μία (1) θέση

Ελαιοχρωματιστών-Υδροχρωματιστών: Μία (1) θέση

Ξυλουργών-Επιπλαστών: Μία (1) θέση

Κοπτριών-Ραπτριών-Γαζωτριών: Μία (1) θέση

Αμμοκομιστών: Μία (1) θέση

Οδηγών αυτοκινήτων: Μία (1) θέση

Η κατανομή των λοιπών θέσεων στις ειδικότητες γίνεται κάθε φορά με την απόφαση προκήρυξης αυτών.

Δ. ΚΑΤΗΓΟΡΙΑ ΥΕ**ΚΛΑΔΟΣ ΥΕ ΕΠΙΜΕΛΗΤΩΝ**

Επτά (7) θέσεις

Ο κλάδος αυτός περιλαμβάνει την ειδικότητα των θυρωρών.

ΚΛΑΔΟΣ ΥΕ ΠΡΟΣΩΠΙΚΟΥ ΚΑΘΑΡΙΟΤΗΤΑΣ

Είκοσι έξι (26) θέσεις

Ο κλάδος αυτός περιλαμβάνει τις ειδικότητες: Καθαριστών-τριών, Πλυντών-τριών, Πρεσασδόρων - Σιδερωτών-τριών, Επιμέλειας κήπων.

Το 1/2 των θέσεων του κλάδου αυτού κατανέμεται στις ειδικότητες:

Καθαριστών-τριών: Έξι (6) θέσεις

Πλυντών-τριών: Δύο (2) θέσεις

Πρεσασδόρων - Σιδερωτών-τριών: Τέσσερις (4) θέσεις

Επιμέλειας κήπων: Μία (1) θέση

Η κατανομή των λοιπών θέσεων στις ειδικότητες γίνεται κάθε φορά με την απόφαση προκήρυξης αυτών.

ΚΛΑΔΟΣ ΥΕ ΠΡΟΣΩΠΙΚΟΥ ΕΣΤΙΑΣΗΣ

Είκοσι τρεις (23) θέσεις

Ο κλάδος αυτός περιλαμβάνει τις ειδικότητες: Βοηθών μαγειρών, Τραπεζοκόμων και Λαντζέρηδων. Το 1/2 των θέσεων του κλάδου αυτού κατανέμεται στις ειδικότητες:

Βοηθών μαγειρών: Δύο (2) θέσεις

Τραπεζοκόμων: Πέντε (5) θέσεις

Λαντζέρηδων: Τέσσερις (4) θέσεις

Η κατανομή των λοιπών θέσεων στις ειδικότητες γίνεται κάθε φορά με την απόφαση προκήρυξης αυτών.

ΚΛΑΔΟΣ ΥΕ ΕΡΓΑΤΩΝ

Τρεις (3) θέσεις

ΚΛΑΔΟΣ ΥΕ ΦΥΛΑΚΩΝ-ΝΥΚΤΟΦΥΛΑΚΩΝ

Τρεις (3) θέσεις

Κατά τα λοιπά, τα τροποποιούμενα ή συμπληρούμενα άρθρα παραμένουν ως έχουν.

Η απόφαση αυτή να δημοσιευθεί στην Εφημερίδα της Κυβερνήσεως.

Αθήνα, 12 Αυγούστου 1997

ΟΙ ΥΦΥΠΟΥΡΓΟΙ

ΕΣΩΤΕΡΙΚΩΝ, ΔΙΗΜΟΣΙΑΣ
ΔΙΟΙΚΗΣΗΣ ΚΑΙ ΑΠΟΚΕΝΤΡΩΣΗΣ

ΑΝ. ΜΑΝΤΕΛΗΣ

ΟΙΚΟΝΟΜΙΚΩΝ

Ν. ΧΡΙΣΤΟΔΟΥΛΑΚΗΣ

ΥΓΕΙΑΣ ΚΑΙ ΠΡΟΝΟΙΑΣ

ΕΜΜ. ΣΚΟΥΛΑΚΗΣ

Αριθ. Υ4α/3365/97

(4)

Τροποποίηση και συμπλήρωση του Οργανισμού του Νομ. Γεν. Νοσ. Σάμου και μετατροπή θέσης κλάδου γιατρών Ε.Σ.Υ.

ΟΙ ΥΠΟΥΡΓΟΙ

ΕΣΩΤΕΡΙΚΩΝ, ΔΙΗΜ. ΔΙΟΙΚΗΣΗΣ ΚΑΙ ΑΠΟΚΕΝΤΡΩΣΗΣ,
ΟΙΚΟΝΟΜΙΚΩΝ ΚΑΙ ΥΓΕΙΑΣ ΚΑΙ ΠΡΟΝΟΙΑΣ

Έχοντας υπόψη:

1. Τις διατάξεις της παρ. 1 του άρθρου 25 του Ν. 1397/83 (ΦΕΚ 143/Α/1983).

2. Τις διατάξεις των άρθρων 56 και 64 του Ν. 207/192

(ΦΕΚ 123/Α/92) όπως αυτές συμπληρώθηκαν με τα άρθρα 4 και 8 του Ν. 2194/94 (ΦΕΚ 34/Α/94).

3. Τις διατάξεις παρ. 2 του άρθρου 1 του Ν. 2469/97 (ΦΕΚ 38/Α/97) και το γεγονός ότι από την εφαρμογή της παρούσας απόφασης δεν προκαλείται επιπλέον δαπάνη σε βάρος του κρατικού προϋπολογισμού.

4. Την αρ. ΔΥ3α/οικ. 878/97 (ΦΕΚ 924/Β/96) Απόφαση περί ανάθεσης αρμοδιοτήτων στους Υφυπουργούς Υγείας και Πρόνοιας Εμμ. Σκουλάκη και Θ. Κοτσώνη.

5. Την αρ. 1107147/1239/0067/4.10.96 (ΦΕΚ 922/Β/96) Απόφαση περί ανάθεσης αρμοδιοτήτων στον Υφυπουργό Οικονομικών Νικ. Χριστοδουλάκη.

6. Την αρ. Δ/Δ4/Φ.44.1/21566/96 (ΦΕΚ 932/Β/96) Απόφαση περί ανάθεσης αρμοδιοτήτων στον Υφυπουργό Εσωτ. Δημ. Διοίκησης και Αποκέντρωσης.

7. Τις αρ. 3/96, 28/96, 26/95, 4/96 και 3/97 Αποφάσεις του Διοικητικού Συμβουλίου του Ν.Γ.Ν. Σάμου, αποφασίζουμε:

Άρθρο 1

Η αρ. Α3β/14144/86 Απόφαση «Αναμόρφωση του Οργανισμού του Γενικού Νοσοκομείου Σάμου "Ο Άγιος Παντελεήμων" (ΦΕΚ 632/Β/86), όπως τροποποιήθηκε και συμπληρώθηκε με τις αποφάσεις αριθμ. Α3β/οικ. 11005/88 (ΦΕΚ 549/Β/88), Α3β/3486/90 (ΦΕΚ 508/Β/90) και Υ4α/5869/95 (ΦΕΚ 969/Β/95), τροποποιείται και συμπληρώνεται ως εξής:

Άρθρο 2

Στο Άρθρο 12 «Στελέχωση Νοσηλευτικής Υπηρεσίας» στις κατηγορίες ΤΕ, ΔΕ και ΥΕ, οικλάδοι ΤΕ Νοσηλευτικής, ΔΕ Νοσηλευτικής και ΥΕ Βοηθητικού Υγειονομικού Προσωπικού, διαμορφώνεται ως εξής:

Β. ΚΑΤΗΓΟΡΙΑ ΤΕ

Κλάδος ΤΕ Νοσηλευτικής

– Σαράντα πέντε (45) θέσεις.

Οι πέντε (5) θέσεις του κλάδου αυτού πληρούνται, κατά τον αριθμό που δεν πληρούνται - λόγω έλλειψης υποψηφίων - οι αντίστοιχες θέσεις του κλάδου ΠΕ Νοσηλευτικής.

Γ. ΚΑΤΗΓΟΡΙΑ ΔΕ

Κλάδος ΔΕ Νοσηλευτικής

– Εξήντα οκτώ (68) θέσεις.

Οι δέκα πέντε (15) θέσεις του κλάδου αυτού πληρούνται, κατά τον αριθμό που δεν πληρούνται - λόγω έλλειψης υποψηφίων - οι αντίστοιχες θέσεις του κλάδου ΤΕ Νοσηλευτικής.

Δ. ΚΑΤΗΓΟΡΙΑ ΥΕ

Κλάδος ΥΕ Βοηθητικού Υγειονομικού Προσωπικού

– Δέκα οκτώ (18) θέσεις.

Ο κλάδος αυτός περιλαμβάνει τις ειδικότητες:

Νοσοκόμων, Μεταφορέων ασθενών και βοηθών θαλάμου.

Οι δώδεκα (12) θέσεις από τις παραπάνω κατανέμονται στις ειδικότητες:

Νοσοκόμων

πέντε (5) θέσεις

Μεταφορέων ασθενών

τρεις (3) θέσεις

Βοηθών θαλάμου

τέσσερις (4) θέσεις

Η κατανομή των λοιπών θέσεων στις ειδικότητες, γίνεται κάθε φορά με την απόφαση προκήρυξης αυτών.

Κατά τα λοιπά, το συμπληρούμενο και τροποποιούμενο άρθρο παραμένει ως έχει.

Άρθρο 3

Στο Άρθρο 13 «Στελέχωση Διοικητικής Υπηρεσίας» καταργείται μία (1) κενή θέση του κλάδου ΠΕ Διοικητικού - Λογιστικού και συστήνεται ΚΛΑΔΟΣ ΠΕ Πληροφορικής με μια (1) θέση και η συγκεκριμένη κατηγορία διαμορφώνεται ως εξής:

Α. ΚΑΤΗΓΟΡΙΑ ΠΕ

– Κλάδος ΠΕ Διοικητικού - Λογιστικού

Δύο (2) θέσεις.

– Κλάδος ΠΕ Μηχανικών

Τρεις (3) θέσεις.

Ο Κλάδος αυτός περιλαμβάνει τις ειδικότητες:

Μηχανολόγων - Μηχανικών, Ηλεκτρολόγων - Μηχανικών, Ηλεκτρονικών - Μηχανικών, Αρχιτεκτόνων - Μηχανικών, Πολιτικών - Μηχανικών.

– Η μία (1) θέση του κλάδου αυτού κατανέμεται στις ειδικότητες:

Μηχανολόγων - Μηχανικών

Μία (1) θέση

Η κατανομή των λοιπών θέσεων στις ειδικότητες γίνεται κάθε φορά με την απόφαση προκήρυξης αυτών.

– Κλάδος ΠΕ Διαιτολόγων

Μία (1) θέση

– Κλάδος ΠΕ Πληροφορικής

Μία (1) θέση

Άρθρο 4

– Η μία (1) κενή θέση κλάδου γιατρών Ε.Σ.Υ., ειδικότητας Ωτορινολαρυγγολογίας και βαθμού Επ. Α' ή Επ. Β', που συστήθηκε στο Ν.Γ.Ν. Σάμου, με την απόφαση Α3β/6830/86 (ΦΕΚ 306/Β/86) για τα Κέντρα Υγείας του Νομού, μετατρέπεται με την παρούσα σε θέση Επιμελητή Β', ειδικότητας Νευροχειρουργικής για το ίδιο Νοσοκομείο.

Η παρούσα απόφαση να δημοσιευθεί στην Εφημερίδα της Κυβερνήσεως.

Αθήνα, 12 Αυγούστου 1997

ΟΙ ΥΦΥΠΟΥΡΓΟΙ

ΕΣΩΤΕΡΙΚΟΝ, ΔΗΜΟΣΙΑΣ
ΔΙΟΙΚΗΣΗΣ ΚΑΙ ΑΠΟΚΕΝΤΡΩΣΗΣ

ΑΝ. ΜΑΝΤΕΛΗΣ

ΟΙΚΟΝΟΜΙΚΟΝ

Ν. ΧΡΗΣΤΟΔΟΥΛΑΚΗΣ

ΥΓΕΙΑΣ ΚΑΙ ΠΡΟΝΟΙΑΣ

ΕΜΜ. ΣΚΟΥΛΑΚΗΣ

Αριθ. ΥΠΠΟ/ΚΑΤΕΧΝ/Δ/40145 (5)

Χορήγηση άδειας ίδρυσης και λειτουργίας Μουσικής Σχολής στον Ηλία Βασιλειάδη.

Ο ΥΠΟΥΡΓΟΣ ΠΟΛΙΤΙΣΜΟΥ

Έχοντας υπόψη:

1. Το Ν. 1558/85 «Κυβέρνηση και Κυβερνητικά Όργανα».

2. Το ΠΔ 941/77 «περί Οργανισμού του Υπουργείου Πολιτισμού και Επιστημών».

3. Το ΒΔ 16/66 «Περί ίδρύσεως ιδιωτικών μουσικών ιδρυμάτων».

4. Το Ν. 299/76 «Περί ρυθμίσεως θεμάτων αφορώντων



ΕΦΗΜΕΡΙΣ ΤΗΣ ΚΥΒΕΡΝΗΣΕΩΣ

ΤΗΣ ΕΛΛΗΝΙΚΗΣ ΔΗΜΟΚΡΑΤΙΑΣ

ΤΕΥΧΟΣ ΔΕΥΤΕΡΟ

Αρ. Φύλλου 969

24 Νοεμβρίου 1995

ΠΕΡΙΕΧΟΜΕΝΑ

ΥΠΟΥΡΓΙΚΕΣ ΑΠΟΦΑΣΕΙΣ ΚΑΙ ΕΓΚΡΙΣΕΙΣ

Μετατροπή θέσης κλάδου γιατρών ΕΣΥ στο Περ/κό Πανεπιστημιακό Γενικό Νοσ/μείο Ιωαννίνων	1
Σύσταση θέσεων κλάδου γιατρών ΕΣΥ στο Νομαρχιακό Γενικό Νοσοκομείο Λευκάδας	2
Μετατροπή θέσεων κλάδου γιατρών ΕΣΥ στο Περιφερειακό Πανεπιστημιακό Γενικό Νοσ/μείο Ηρακλείου	3
Μετατροπή θέσης κλάδου γιατρών ΕΣΥ στο Περιφερειακό Πανεπιστημιακό Γενικό Νοσ/μείο Ηρακλείου	4
Σύσταση τριών (3) θέσεων εξειδικευμένων γιατρών για τη Μονάδα Εντατικής Θεραπείας στο Περ/κό Πανεπιστημιακό Γενικό Νοσ/μείο Ηρακλείου	5
Τροποποίηση και συμπλήρωση του Οργανισμού του Γενικού Νομ/κού Νοσοκομείου Καστοριάς και σύσταση και μετατροπή θέσεων κλάδου γιατρών ΕΣΥ στο ίδιο Νοσοκομείο	6
Συμπλήρωση και τροποποίηση του Οργανισμού του Νομ. Γεν. Νοσ. Ρόδου και σύσταση θέσεων κλάδου γιατρών ΕΣΥ	7
Τροποποίηση και συμπλήρωση του Οργανισμού του Γενικού Νοσοκομείου Σάμου «Ο ΑΓΙΟΣ ΠΑΝΤΕΛΕΗΜΩΝ»	8
Χορήγηση άδειας άσκησης επαγγέλματος Φυσικού Νοσ/μείων εκτός της περιοχής των Ιοντιζουσών Ακτινοβολιών στον Νικολετόπουλο Στυλιανό του Αντωνίου	9
Χορήγηση άδειας άσκησης επαγγέλματος Φυσικού Νοσ/μείων εκτός της περιοχής των Ιοντιζουσών Ακτινοβολιών στον Παρήσογλου Γεώργιο του Παναγιώτη	10
Χορήγηση άδειας άσκησης επαγγέλματος Φυσικού Νοσ/μείων εκτός της περιοχής των Ιοντιζουσών Ακτινοβολιών στον Πρωτόπαπα Γεώργιο του Ανδρέα	11
Χορήγηση άδειας άσκησης επαγγέλματος Φυσικού Νοσ/μείων εκτός της περιοχής των Ιοντιζουσών Ακτινοβολιών στο Φούντο Γεώργιο του Πολύβιου	12
Χορήγηση άδειας άσκησης επαγγέλματος Φυσικού Νοσ/μείων εκτός της περιοχής των Ιοντιζουσών Ακτινοβολιών στον Φωτάκη Μιχαήλ του Νικολάου	13

Χορήγηση της ειδικότητας της Χειρουργικής και Παθολογικής Νοσηλευτικής από το Γενικό Νοσ/μείο Πάτρας «Ο ΑΓΙΟΣ ΑΝΔΡΕΑΣ» 14

ΥΠΟΥΡΓΙΚΕΣ ΑΠΟΦΑΣΕΙΣ & ΕΓΚΡΙΣΕΙΣ

Αριθ. Υ4α/7217

(1)

Μετατροπή θέσης κλάδου γιατρών ΕΣΥ στο Περ/κό Πανεπιστημιακό Γενικό Νοσ/μείο Ιωαννίνων.

ΟΙ ΥΠΟΥΡΓΟΙ

**ΕΣΩΤΕΡΙΚΩΝ, ΔΗΜ. ΔΙΟΙΚΗΣΗΣ ΚΑΙ ΑΠΟΚ/ΣΗΣ,
ΟΙΚΟΝΟΜΙΚΩΝ ΚΑΙ ΥΓΕΙΑΣ ΚΑΙ ΠΡΟΝΟΙΑΣ**

Έχοντας υπόψη:

1. Τις διατάξεις της παρ. 1 του άρθρου 25 του Ν. 1397/83 (ΦΕΚ 143/Α/83).

2. Τις διατάξεις των άρθρων 56 και 64 του Ν. 2071/92 (ΦΕΚ 123 Α/92) όπως συμπληρώθηκαν με τα άρθρα 4 και 8 (παρ. 5) του Ν. 2194/94 (ΦΕΚ 34/Α/94).

3. Τις διατάξεις του άρθρου 27 του Ν. 2081/92 (ΦΕΚ 154/Α/92) με τις οποίες προστέθηκε στον Ν. 1558/85 νέο άρθρο 29Α και το γεγονός ότι με την παρούσα απόφαση δεν προκαλείται επιπλέον δαπάνη σε βάρος του κρατικού προϋπολογισμού.

4. Την αριθμ. ΔΥ3α/987/28.9.95 Απόφαση περί ανάθεσης αρμοδιοτήτων στους Υφυπουργούς Υγείας και Πρόνοιας Ν. Φαρμάκη και Εμμ. Σκουλάκη (ΦΕΚ 826/Β/95).

5. Την αριθμ. 14/4.7.95 (θέμα 5) απόφαση του Δ.Σ. του Περ/κού Πανεπιστημιακού Γενικού Νοσ/μείου Ιωαννίνων, αποφασίζουμε:

Η μία (1) κενή θέση κλάδου γιατρών ΕΣΥ ειδικότητας Ακτινοδιαγνωστικής (για Ακτινοδιαγνώστ. - Αξονικό Τομογράφο) και βαθμού Επιμελητή Α' που έχει συσταθεί με την αριθμ. Α3β/οικ. 8216/89 (ΦΕΚ 380/Β/89) Υπουργική Απόφαση στο Περ/κό Πανεπιστημιακό Γενικό Νοσ/μείο Ιωαννίνων για την κάλυψη των αναγκών του μετατρέπεται με την παρούσα θέση ειδικότητας Πνευμονολογίας και βαθμού Επιμελητή Α' στο ίδιο Νοσ/μείο.

και Πρόνοιας Ν. Φαρμάκη και Εμμ. Σκουλάκη, αποφασίζουμε:

Άρθρο 1

Η αριθμ. Α3β/οικ. 14171/8.8.86 Απόφαση «Αναμόρφωση του Οργανισμού του Γεν. Νοσ. Ρόδου» (ΦΕΚ 694/Β/86), όπως τροποποιήθηκε και συμπληρώθηκε με τις αριθμ. Α3β/15589/89 (ΦΕΚ 56/Β/90) και Υ4α/12209/95 (ΦΕΚ 34/Β/95), τροποποιείται και συμπληρώνεται όπως παρακάτω:

Άρθρο 2

Στο άρθρο 7 «Διάρθρωση Ιατρικής Υπηρεσίας» προστίθενται:

1. Τμήμα Αξονικού Τομογράφου στον Εργαστηριακό Τομέα, ο οποίος διαμορφώνεται ως εξής:

Γ. ΕΡΓΑΣΤΗΡΙΑΚΟΣ ΤΟΜΕΑΣ

Τμήματα:

- α) Ένα (1) Μικροβιολογικό.
- β) Ένα (1) Ακτινοδιαγνωστικό.
- γ) Ένα (1) Παθολογοανατομικό.
- δ) Ένα (1) Κυτταρολογικό.
- ε) Ένα (1) Αιματολογικό.
- στ) Ένα (1) Αιμοδοσίας.
- ζ) Ένα (1) Βιοχημικό.
- η) Ένα (1) Φαρμακευτικό.
- θ) Ένα (1) Αξονικού Τομογράφου και

2. Τμήμα Κλινικής Αιματολογίας στον Παθολογικό Τομέα.

Άρθρο 3

Στο Άρθρο 11 «Στελέχωση Ιατρικής Υπηρεσίας», στη γ) παράγραφο στη ΠΕ Κατηγορία, προστίθεται μία (1) θέση Βιολόγου και η ΠΕ διαμορφώνεται ως εξής:

ΚΑΤΗΓΟΡΙΑ ΠΕ

ΚΛΑΔΟΣ ΠΕ ΦΑΡΜΑΚΟΠΟΙΩΝ

Δύο (2) θέσεις

ΚΛΑΔΟΣ ΠΕ ΧΗΜΙΚΩΝ

Μία (1) θέση

ΚΛΑΔΟΣ ΠΕ ΒΙΟΧΗΜΙΚΩΝ

Μία (1) θέση

ΚΛΑΔΟΣ ΠΕ ΒΙΟΛΟΓΩΝ

Τρεις (3) θέσεις

ΚΛΑΔΟΣ ΠΕ ΨΥΧΟΛΟΓΩΝ

Μία (1) θέση

Άρθρο 4

Συνιστώνται οι παρακάτω θέσεις κλάδου γιατρών ΕΣΥ του Υπουργείου Υγείας και Πρόνοιας οι οποίες προστίθενται στον Οργανισμό του Νοσοκομείου:

Ειδικότητα	Βαθμός	Σύνολο
Ακτινοδιαγνωστικής	Δ/ντή	Μία (1)
(Με προϋπηρεσία στον Αξονικό τομογράφο).	Επιμελητή Α'	Μία (1)
	Επιμελητή Β'	Μία (1)

Η απόφαση αυτή να δημοσιευθεί στην Εφημερίδα της Κυβερνήσεως.

Αθήνα, 9 Νοεμβρίου 1995

ΟΙ ΥΠΟΥΡΓΟΙ

ΕΣΩΤΕΡΙΚΩΝ, ΔΗΜΟΣΙΑΣ

ΔΙΟΙΚΗΣΗΣ & ΑΠΟΚΕΝΤΡΩΣΗΣ

ΑΠ. ΑΘ. ΤΣΟΧΑΤΖΟΠΟΥΛΟΣ

ΟΙΚΟΝΟΜΙΚΩΝ

ΑΛ. ΠΑΠΑΔΟΠΟΥΛΟΣ

ΥΦΥΠΟΥΡΓΟΣ

ΥΓΕΙΑΣ ΚΑΙ ΠΡΟΝΟΙΑΣ

Ν. ΦΑΡΜΑΚΗΣ

Αριθ. Υ4α/5869

(8)

Τροποποίηση και συμπλήρωση του Οργανισμού του Γενικού Νοσοκομείου Σάμου «Ο ΑΓΙΟΣ ΠΑΝΤΕΛΕΗΜΩΝ».

ΟΙ ΥΠΟΥΡΓΟΙ

ΕΣΩΤΕΡΙΚΩΝ, ΔΗΜ. ΔΙΟΙΚΗΣΗΣ ΚΑΙ ΑΠΟΚ/ΣΗΣ,
ΟΙΚΟΝΟΜΙΚΩΝ ΚΑΙ ΥΓΕΙΑΣ ΚΑΙ ΠΡΟΝΟΙΑΣ

Έχοντας υπόψη:

1. Τις διατάξεις του Π.Δ/τος 87/86 (ΦΕΚ 32Α/86).
2. Τις διατάξεις των άρθρων 56 και 64 του Ν. 2071/92 (ΦΕΚ 123 Α/92) όπως συμπληρώθηκαν με τις διατάξεις του άρθρου 4 και της παρ. 5 του άρθρου 8 του Ν. 2194/94 (ΦΕΚ 34/Α/94).
3. Τις διατάξεις του άρθρου 27 του Ν. 2081/92 (ΦΕΚ 154/Α/92) και το γεγονός ότι δεν προκαλείται δαπάνη σε βάρος του κρατικού προϋπολογισμού.
4. Η απόφαση αριθμ. ΔΥ3α/987/95 (ΦΕΚ 826/Β/95) «περί ανάθεσης αρμοδιοτήτων στον Υφυπουργό Υγείας Ν. Φαρμάκη.
5. Η αριθμ. 12/7.6.95 απόφαση του Δ.Σ. του Γενικού Νοσοκομείου Σάμου «Ο ΑΓΙΟΣ ΠΑΝΤΕΛΕΗΜΩΝ», αποφασίζουμε:

Άρθρο 1

Η αριθμ. Α3β/οικ. 14144/8.8.86 Υπουργική Απόφαση «Αναμόρφωση του Οργανισμού του Γενικού Νοσ/μείου Σάμου «Ο ΑΓΙΟΣ ΠΑΝΤΕΛΕΗΜΩΝ», (ΦΕΚ 632/Β/30.9.86) που τροποποιήθηκε και συμπληρώθηκε με τις αποφάσεις αριθμ. Α3β/οικ. 11005/22.7.88 (ΦΕΚ 549/Β/3.8.88) και αριθμ. Α3β/3486/3.7.90 (ΦΕΚ 508/Β/9.8.90) τροποποιείται και συμπληρώνεται όπως παρακάτω:

Άρθρο 2

Στα άρθρα 7 «Διάρθρωση Ιατρικής Υπηρεσίας» και 13 «Στελέχωση Διοικητικής Υπηρεσίας» επέρχονται οι εξής αλλαγές αντίστοιχα:

- α) Στις Μονάδες του Παθολογικού Τομέα προστίθεται μία (1) Μονάδα Τεχνητού Νεφρού (Μ.Τ.Ν.).
 - β) Στην κατηγορία ΠΕ μία (1) κενή θέση του κλάδου ΠΕ Διοικητικού Λογιστικού μετατρέπεται με την παρούσα σε θέση ίδιας κατηγορίας κλάδου ΠΕ Βιοχημικών και
 - γ) Στην κατηγορία ΤΕ προστίθεται ο κλάδος ΤΕ Διατροφής.
- Κλάδος ΤΕ Διατροφής
Μία (1) θέση.
- Η παραπάνω θέση του κλάδου αυτού πληρούται κατά τον αριθμό που δεν πληρούται λόγω έλλειψης υποψηφίου ο μία (1) θέση του κλάδου ΠΕ Διαιτολόγων.

Κατά τα λοιπά τα συμπληρούμενα και τροποποιούμενα άρθρα παραμένουν ως έχουν.

Η απόφαση αυτή να δημοσιευθεί στην Εφημερίδα της Κυβερνήσεως.

Αθήνα, 9 Νοεμβρίου 1995

οι ΥΠΟΥΡΓΟΙ

ΕΣΩΤΕΡΙΚΩΝ, ΔΗΜΟΣΙΑΣ

ΔΙΟΙΚΗΣΗΣ & ΑΠΟΚΕΝΤΡΩΣΗΣ

ΑΠ. ΑΘ. ΤΣΟΧΑΤΖΟΠΟΥΛΟΣ

ΟΙΚΟΝΟΜΙΚΩΝ

ΑΛ. ΠΑΠΑΔΟΠΟΥΛΟΣ

ΥΠΟΥΡΓΟΣ

ΥΓΕΙΑΣ ΚΑΙ ΠΡΟΝΟΙΑΣ

Ν. ΦΑΡΜΑΚΗΣ

Αριθ. Υ7/6334

(9)

Χορήγηση άδειας άσκησης επαγγέλματος Φυσικού Νοσ/μείων εκτός της περιοχής των Ιοντιζουσών Ακτινοβολιών στον Νικολατόπουλο Στυλιανό του Αντωνίου.

**Ο ΥΠΟΥΡΓΟΣ
ΥΓΕΙΑΣ ΚΑΙ ΠΡΟΝΟΙΑΣ**

Έχοντας υπόψη:

1. Τις διατάξεις του Ν.Δ. 181/74 (ΦΕΚ 347/Α/74) «Περί προστασίας εξ Ιοντιζουσών Ακτινοβολιών.

2. Την αριθμ. Α2 στ/2073/83 (ΦΕΚ 280/Β/83) Υπουργική απόφαση «Καθορισμός προσόντων για την επαγγελματική απασχόληση των Φυσικών Νοσ/μείων».

3. Την αριθμ. 14632 (ΦΟΡ) 1416/91 (ΦΕΚ 539/Β/91) Κοινή Υπουργική Απόφαση «Έγκριση Κανονισμών Ακτινοπροστασίας».

4. Την 8.9.95 αίτηση του Φυσικού Νικολατόπουλου Στυλιανού.

5. Την γνωμοδότηση της αρμόδιας Επιτροπής χορήγησης άδειας άσκησης του επαγγέλματος Φυσικού Νοσ/μείων εκτός της περιοχής των Ιοντιζουσών Ακτινοβολιών (Συνεδρίαση 2η 25.9.95).

6. Την αριθμ. ΔΥ3α/οικ. 987/28.9.95 (ΦΕΚ 826/Β/29.9.95) Κοινή απόφαση του Πρωθυπουργού και του Υπουργού Υγείας και Πρόνοιας για ανάθεση αρμοδιοτήτων στους Υφυπουργούς Υγείας και Πρόνοιας Εμμανουήλ Σκουλάκη και Νικόλαο Φαρμάκη, αποφασίζουμε:

Χορηγούμε άδεια άσκησης επαγγέλματος Φυσικού Νοσοκομείου εκτός της περιοχής των Ιοντιζουσών Ακτινοβολιών στον Νικολατόπουλο Στυλιανό του Αντωνίου.

Η απόφαση αυτή να δημοσιευθεί στην Εφημερίδα της Κυβερνήσεως.

Αθήνα, 7 Νοεμβρίου 1995

ο ΥΠΟΥΡΓΟΣ

Ν. ΦΑΡΜΑΚΗΣ

Αριθ. Υ7/6335

(10)

Χορήγηση άδειας άσκησης επαγγέλματος Φυσικού Νοσ/μείων εκτός της περιοχής των Ιοντιζουσών Ακτινοβολιών στον Παρήσογλου Γεώργιο του Παναγιώτη.

**Ο ΥΠΟΥΡΓΟΣ
ΥΓΕΙΑΣ ΚΑΙ ΠΡΟΝΟΙΑΣ**

Έχοντας υπόψη:

1. Τις διατάξεις του Ν.Δ. 181/74 (ΦΕΚ 347/Α/74) «Περί προστασίας εξ Ιοντιζουσών Ακτινοβολιών.

2. Την αριθμ. Α2 στ/2073/83 (ΦΕΚ 280/Β/83) Υπουργική απόφαση «Καθορισμός προσόντων για την επαγγελματική απασχόληση των Φυσικών Νοσ/μείων».

3. Την αριθμ. 14632 (ΦΟΡ) 1416/91 (ΦΕΚ 539/Β/91) Κοινή Υπουργική Απόφαση «Έγκριση Κανονισμών Ακτινοπροστασίας».

4. Την 12.7.95 αίτηση του Φυσικού Παρήσογλου Γεωργίου.

5. Την γνωμοδότηση της αρμόδιας Επιτροπής χορήγησης άδειας άσκησης του επαγγέλματος Φυσικού Νοσ/μείων εκτός της περιοχής των Ιοντιζουσών Ακτινοβολιών (Συνεδρίαση 2η 25.9.95).

6. Την αριθμ. ΔΥ3α/οικ. 987/28.9.95 (ΦΕΚ 826/Β/29.9.95) Κοινή απόφαση του Πρωθυπουργού και του Υπουργού Υγείας και Πρόνοιας για ανάθεση αρμοδιοτήτων στους Υφυπουργούς Υγείας και Πρόνοιας Εμμανουήλ Σκουλάκη και Νικόλαο Φαρμάκη, αποφασίζουμε:

Χορηγούμε άδεια άσκησης επαγγέλματος Φυσικού Νοσοκομείου εκτός της περιοχής των Ιοντιζουσών Ακτινοβολιών στον Παρήσογλου Γεώργιο του Παναγιώτη.

Η απόφαση αυτή να δημοσιευθεί στην Εφημερίδα της Κυβερνήσεως.

Αθήνα, 7 Νοεμβρίου 1995

ο ΥΠΟΥΡΓΟΣ

Ν. ΦΑΡΜΑΚΗΣ

Αριθ. Υ7/6336

(11)

Χορήγηση άδειας άσκησης επαγγέλματος Φυσικού Νοσ/μείων εκτός της περιοχής των Ιοντιζουσών Ακτινοβολιών στον Πρωτόπαπα Γεώργιο του Ανδρέα.

**Ο ΥΠΟΥΡΓΟΣ
ΥΓΕΙΑΣ ΚΑΙ ΠΡΟΝΟΙΑΣ**

Έχοντας υπόψη:

1. Τις διατάξεις του Ν.Δ. 181/74 (ΦΕΚ 347/Α/74) «Περί προστασίας εξ Ιοντιζουσών Ακτινοβολιών.

2. Την αριθμ. Α2 στ/2073/83 (ΦΕΚ 280/Β/83) Υπουργική απόφαση «Καθορισμός προσόντων για την επαγγελματική απασχόληση των Φυσικών Νοσ/μείων».

3. Την αριθμ. 14632 (ΦΟΡ) 1416/91 (ΦΕΚ 539/Β/91) Κοινή Υπουργική Απόφαση «Έγκριση Κανονισμών Ακτινοπροστασίας».

4. Την 12.9.95 αίτηση του Φυσικού Πρωτόπαπα Γεωργίου.

5. Την γνωμοδότηση της αρμόδιας Επιτροπής χορήγησης άδειας άσκησης του επαγγέλματος Φυσικού Νοσ/μείων εκτός της περιοχής των Ιοντιζουσών Ακτινοβολιών (Συνεδρίαση 2η 25.9.95).

6. Την αριθμ. ΔΥ3α/οικ. 987/28.9.95 (ΦΕΚ 826/Β/29.9.95) Κοινή απόφαση του Πρωθυπουργού και του Υπουργού Υγείας και Πρόνοιας για ανάθεση αρμοδιοτήτων στους Υφυπουργούς Υγείας και Πρόνοιας Εμμανουήλ Σκουλάκη και Νικόλαο Φαρμάκη, αποφασίζουμε:

Χορηγούμε άδεια άσκησης επαγγέλματος Φυσικού Νοσοκομείου εκτός της περιοχής των Ιοντιζουσών Ακτινοβολιών στον Πρωτόπαπα Γεώργιο του Ανδρέα.



ΕΦΗΜΕΡΙΣ ΤΗΣ ΚΥΒΕΡΝΗΣΕΩΣ ΤΗΣ ΕΛΛΗΝΙΚΗΣ ΔΗΜΟΚΡΑΤΙΑΣ

ΑΘΗΝΑ
3 ΑΥΓΟΥΣΤΟΥ 1988

ΤΕΥΧΟΣ ΔΕΥΤΕΡΟ

ΑΡΙΘΜΟΣ ΦΥΛΛΟΥ
549

ΠΕΡΙΕΧΟΜΕΝΑ

ΥΠΟΥΡΓΙΚΕΣ ΑΠΟΦΑΣΕΙΣ ΚΑΙ ΕΓΚΡΙΣΕΙΣ

- Ανάθεση αρμοδιοτήτων στον Υφυπουργό Δημόσιας Τάξης. 1
- Καθορισμός ετήσιας επιχορήγησης του Ναυτικού Μουσείου της Ελλάδος. 2
- Τροποποίηση της αριθ. Α33/οικ. 14144/8.8.1986 απόφασης «Αναμόρφωση του Οργανισμού του Γεν. Νοσ. Στάτου «Ο ΑΓ. ΠΑΝΤΕΛΕΗΜΩΝ»» (ΦΕΚ 632/Β' 30.9.1986). 3
- Αναγνώριση Νοσοκομειακών Μονάδων ως κατάλληλων για άσκηση των γιατρών. 4
- Καθορισμός αριθμού υπαλλήλων του Ελληνικού Οργανισμού Τυποποίησης (Ε.Λ.Ο.Τ.). 4

ΥΠΟΥΡΓΙΚΕΣ ΑΠΟΦΑΣΕΙΣ & ΕΓΚΡΙΣΕΙΣ

Αριθ. Υ 677

(1)

Ανάθεση αρμοδιοτήτων στον Υφυπουργό Δημόσιας Τάξης
Ο ΠΡΩΘΥΠΟΥΡΓΟΣ
ΚΑΙ Ο ΥΠΟΥΡΓΟΣ ΔΗΜΟΣΙΑΣ ΤΑΞΗΣ
Έχοντας υπόψη τις διατάξεις:

1. Του άρθρου 83 παρ. 2 του Συντάγματος.
2. Του άρθρου 16 παρ. 5 του Ν. 1558/1985 (ΦΕΚ 137 τ. Α') «Κυβέρνηση και Κυβερνητικά Όργανα».
3. Του Ν. 1481/1984 (ΦΕΚ 152 τ. Α') «Οργανισμός Υπουργείου Δημόσιας Τάξης» σε συνδυασμό με το Π.Δ. 582/1984 (ΦΕΚ Α' 208) «Σύσταση, οργάνωση και λειτουργία των κεντρικών και περιφερειακών υπηρεσιών του Υπουργείου Δημόσιας Τάξης» και με το Π.Δ. 52/1987 (ΦΕΚ Α' 26').
4. Της αριθ. Υ.578/22.6.1988 (ΦΕΚ 438 τ. Β') απόφασης του Πρωθυπουργού «Σύσταση θέσης Υφυπουργού στο Υπουργείο Δημόσιας Τάξης».
5. Του Π.Δ. 307/1988 (ΦΕΚ 140 τ. Α') «Διορισμός Υπουργών και Υφυπουργών», αποφασίζουμε:

Άρθρο μόνο.

1. Στον Υφυπουργό Δημόσιας Τάξης αναθέτουμε την άσκηση των αρμοδιοτήτων στα αντικείμενα του κλάδου διοικητικής υποστήριξης ως εξής:
 - α. Διεύθυνση πολιτικού προσωπικού.
 - β. Διεύθυνση Εκπαίδευσης.
 - γ. Διεύθυνση Πληροφορικής.
 - δ. Διεύθυνση Οικονομικών.
 - ε. Διεύθυνση Τεχνικών.

2. Στις αρμοδιότητες της παραπάνω παραγράφου περιλαμβάνονται οι κοινοβουλευτικές αρμοδιότητες εκτός από τη νομοθετική πρωτοβουλία, η αρμοδιότητα για έκδοση ατομικών και κανονιστικών διαταγμάτων και της υπογραφής κοινών αποφάσεων με άλλους Υπουργούς ή Υφυπουργούς, καθώς και επιστολές ΝΠΔΔ και οργανισμών, αρμοδιότητας των υπηρεσιών που υπάγονται σε αυτούς.

3. Στον Υφυπουργό αναθέτουμε ακόμη την εξουσία να μετεβιβάζει σε Διευθυντές και Γραμματέες Προϊσταμένων των μετριοκέντρων, στον Αρχηγό και σε Διοικητές μετριοκέντρων της Ελληνικής Αστυνομίας, ορισμένες αρμοδιότητες του, ή το δικαίωμα να υπογράφουν «με εντολή Υφυπουργού» αποφάσεις, έγγραφα, εντάλματα, επιστολές ή άλλες πράξεις αρμοδιότητάς του.

Η απόφαση αυτή να δημοσιευθεί στην Εφημερίδα της Κυβερνήσεως.

Αθήνα 3 Αυγούστου 1988

Ο ΠΡΩΘΥΠΟΥΡΓΟΣ
ΑΝΔΡΕΑΣ Γ. ΠΑΠΑΝΔΡΕΟΥ
Ο ΥΠΟΥΡΓΟΣ
ΑΝΑΣΤΑΣΙΟΣ ΣΧΙΣΙΩΤΗΣ

Αριθ. 950/9/88

(2)

Καθορισμός ετήσιας επιχορήγησης του Ναυτικού Μουσείου της Ελλάδος.

ΟΙ ΥΠΟΥΡΓΟΙ
ΕΘΝΙΚΗΣ ΑΜΥΝΑΣ ΚΑΙ ΟΙΚΟΝΟΜΙΚΩΝ

Έχοντας υπόψη:

α. Τις διατάξεις του Ν.Δ. 321/1969 «περί Κόλλων Δημοσίου Λογιστικού» (ΦΕΚ 250Α/1969).

β. Το άρθρο 4 του Ν. 1544/85 περί συμπλήρωσης και τροποποίησης διατάξεων του Ν.Δ.398/74 όπως τροποποιήθηκε με το Ν. 788/77 για τα Τμήματα Αλληλοβοήθειας Στρατού, Ναυτικού και Αεροπορίας και άλλες διατάξεις (ΦΕΚ 80Α/1985).

γ. Τη με αριθ. 672.2/7/Γ 1564 Κοινή Απόφαση του Πρωθυπουργού και του Αντιπροέδρου της Κυβέρνησης και Υπουργού Εθνικής Άμυνας με θέμα «Ανάθεση Αρμοδιοτήτων Υφυπουργού Εθνικής Άμυνας στους Υφυπουργούς Εθνικής Άμυνας» (ΦΕΚ 784Β/7.11.86).

δ. Την Κοινή Απόφαση του Πρωθυπουργού και του Υπουργού Οικονομικών αριθ. 6474/88 (ΦΕΚ 451 Β/30.6.88) με θέμα «Ανάθεση αρμοδιοτήτων στον Υφυπουργό Οικονομικών», αποφασίζουμε:

Καθορίζουμε την ετήσια επιχορήγηση του Ναυτικού Μουσείου της Ελλάδος για το Οικον. έτος 1988 σε τρία εκατομμύρια δραχ. (3.000.000), καταλλήλτες σε δόση της πίστωσης του φορέα 11-590/ΚΑΕ 2440 «Επιχορηγήσεις σε λοι-

πής διδλοθήκης και Μουσεία του προϋπολογισμού ΥΠΘΑ/ΓΕΝ έτους 1988.

Η απόφαση αυτή να δημοσιευθεί στην Εφημερίδα της Κυβερνήσεως και να κοινοποιηθεί για εκτέλεση.

Αθήνα, 19 Ιουλίου 1988

ΟΙ ΥΠΟΥΡΓΟΙ

ΕΠΙΧΕΙΡΗΣΙΑΚΟΙ ΟΡΕΣΤΗΣ ΠΑΠΑΣΤΡΑΤΗΣ

ΟΙΚΟΝΟΜΙΚΟΝ ΗΛΙΑΣ ΓΑΛΑΝΑΪΑΣ

Αριθ. Α33/οίκ. 11005

(3)

Τροποποίηση της αριθ. Α33/οίκ. 1414/8.8.1986 απόφασης «Αναμόρφωση του Οργανισμού του Γεν. Νοσ. Στάσου «Ο ΑΓΙΟΣ ΠΑΝΤΕΛΕΗΜΩΝ»» (ΦΕΚ 632/Β/30.9.86).

Ο ΥΠΟΥΡΓΟΣ ΥΓΕΙΑΣ, ΠΡΟΝΟΙΑΣ ΚΑΙ ΚΟΙΝΩΝΙΚΩΝ ΑΣΦΑΛΙΣΕΩΝ

Έχοντας υπόψη:

1. Τις διατάξεις των παρ. 1, 2, 3 και 4 του άρθρου 10 του Ν. 1397/83 «Εθνικό Σύστημα Υγείας» (ΦΕΚ 143 Α'/1983).

2. Τις διατάξεις του Π. Δ/τος 87/1986 «Εθνικό πλάνο αναμόρφωσης των Νοσοκομείων» (ΦΕΚ 32/Α'/86).

3. Τις αριθ. 3, 2, 6/1983 και 10, 27/1987 αποφάσεις του Διοικητικού Συμβουλίου του Νοσηρ. Γεν. Νοσ. Στάσου «Ο ΑΓΙΟΣ ΠΑΝΤΕΛΕΗΜΩΝ», αποφασίζουμε:

Άρθρο 1.

Η αριθ. Α33/οίκ. 1414/8.8.1986 απόφαση «Αναμόρφωση του οργανισμού του Νοσηρ. Γεν. Νοσ. Στάσου «Ο ΑΓΙΟΣ ΠΑΝΤΕΛΕΗΜΩΝ»» (ΦΕΚ 632/Β/30.9.86) τροποποιείται και συμπληρώνεται όπως περιλάττει:

Άρθρο 2.

Το άρθρο 7 αντικαθίσταται ως εξής:

α' Άρθρο 7.

Διάρθρωση Ιατρικής Υπηρεσίας.

1. Η Ιατρική Υπηρεσία του Νοσοκομείου διαρθρώνεται:

- α) Στους τομείς:
 - α1. Παθολογικό με δώδεκα εξήντα (60) κλινικά.
 - α2. Χειρουργικό με δώδεκα εξήντα (60) κλινικά.
 - α3. Εργαστηριακό.

β) Στις διακριτά τμήματα:

β1. Ηιερικήτες νοσηλείας.

β2. Επειρόνων περιστατικών.

2. Κάθε τομέας διαρθρώνεται σε τμήματα και μονάδες ως εξής:

Α'. ΠΑΘΟΛΟΓΙΚΟΣ ΤΟΜΕΑΣ

α) Τμήματα:

α1. Ένα (1) Παθολογικό

α2. Ένα (1) Καρδιολογικό

α3. Ένα (1) Πνευμονικό

β) Μονάδες:

β1. Ειδικής Θεραπείας

Β'. ΧΕΙΡΟΥΡΓΙΚΟΣ ΤΟΜΕΑΣ

α) Τμήματα:

α1. Ένα (1) Γενικό Χειρουργικό

α2. Ένα (1) Μπρωτικό-Γαστρολογικό

α3. Ένα (1) Ορθοπαιδικό

α4. Ένα (1) Αναθησιολογικό

Γ'. ΕΡΓΑΣΤΗΡΙΑΚΟΣ ΤΟΜΕΑΣ

α) Τμήματα:

α1. Ένα (1) Μικροβιολογικό

α2. Ένα (1) Ακτινοθεραπευτικό

α3. Ένα (1) Αιματολογικό-Μονάδα Αιμοδότης

α4. Ένα (1) Φυσιολογικό

β) Στους τομείς λειτουργούν τεχνικά εξοπλισμένα ιατρεία.

α) Στους τομείς λειτουργούν τεχνικά εξοπλισμένα ιατρεία του νοσοκομείου.

Άρθρο 3.

Το άρθρο 11 αντικαθίσταται ως εξής:

α' Άρθρο 11.

Συλλήψεις Ιατρικής Υπηρεσίας

1. Η Ιατρική Υπηρεσία παλεχώνεται:
 α) Από γιατρούς που κατέχουν τίτλους κλάδου γιατρού Ε.Σ.Υ. που προκύπτουν από τον νόμο 1397/83 του Ν. 1397/83 στον κλάδο γιατρού Ε.Σ.Υ. του Υπουργείου Υγείας, Πρόνοιας και Κοινωνικών Ασφαλίσεων και κατανέμονται στο Νοσοκομείο αυτό.

β) Από ειδικευμένους γιατρούς, που τοποθετούνται σε θέσεις ειδικευμένων γιατρού, που έργο τους αποτελεί να εργάζονται τρέφο μέχρι να δημοσιευτεί σε κλινική αυτή ή που τοποθετούνται τρέφο σε τις διατάξεις που ισχύουν κάθε χρόνο.

γ) Από άλλους επιστήμονες που προσφέρουν συνεισφορά με το έργο της Ιατρικής Υπηρεσίας των προκείμενων κατά κατηγορία κλάδων σε κλινικά από τους οποίους συνιστάται οι κατάστοιχα οριζόμενες θέσεις:

ΚΑΤΗΓΟΡΙΑ ΠΕ

Κλάδος ΠΕ Φαρμακοποιών

Μία (1) θέση

Κλάδος ΠΕ Βιολόγων-Βιοχημικών

Μία (1) θέση

και 2) Από προσωπικό των προκείμενων κατά κατηγορία κλάδων σε κλινικά από τους οποίους συνιστάται οι κατάστοιχα οριζόμενες θέσεις:

ΚΑΤΗΓΟΡΙΑ ΔΕ

Κλάδος ΔΕ Βοηθών Φαρμακικών

Δύο (2) θέσεις

Άρθρο 4

Το άρθρο 13 αντικαθίσταται ως εξής:

α' Άρθρο 13

Συλλήψεις Διοικητικής Υπηρεσίας

1. Η Διοικητική Υπηρεσία συλλέχεται από προσωπικό των προκείμενων κλάδων σε κλινικά από τους οποίους συνιστάται οι κατάστοιχα οριζόμενες θέσεις:

Α'. ΚΑΤΗΓΟΡΙΑ ΠΕ

Κλάδος ΠΕ Διοικητικού-Λογιστικού

Τέσσερις (4) θέσεις

Κλάδος ΠΕ Μηχανικών

Τρεις (3) θέσεις

Ο κλάδος αυτός περιλαμβάνει τις ειδικότητες:

Μηχανολόγων-Μηχανικών, Ηλεκτρολόγων-Μηχανικών, Ηλεκτρονικών-Μηχανικών, Αρχιτεκτόνων-Μηχανικών, Ηλεκτρονικών-Μηχανικών.

Το 1/2 των θέσεων του κλάδου καλύπτεται από ειδικότητες:

Μηχανολόγων-Μηχανικών

Μία (1) θέση

Η κενουτή των λοιπών θέσεων στις ειδικότητες αυτές καλύπτεται από την κενουτή προκήρυξης αυτών.

Κλάδος ΠΕ Δικαιολόγων

Μία (1) θέση

Β'. ΚΑΤΗΓΟΡΙΑ ΤΕ

Κλάδος ΤΕ Διοίκησης Νοσοκομείων

Πέντε (5) θέσεις

Κλάδος ΤΕ Λογιστικής

Δύο (2) θέσεις

Κλάδος ΤΕ Φυσικοθεραπευτών

Δύο (2) θέσεις

Κλάδος ΤΕ Ιατρικών Εργαστηρίων

Πέντε (5) θέσεις

Κλάδος ΤΕ Ραδιολογίας-Ακτινολογίας (Χειρουργικών Επιστημών)

Τέσσερις (4) θέσεις

Κλάδος ΤΕ Κοινωνικών Αιμοδοτών

Μία (1) θέση

Κλάδος ΤΕ Τεχνολογικών Εργαστηρίων

Τρεις (3) θέσεις

κλάδος αυτός περιλαμβάνει τις ειδικότητες:
ακτρονικών — Τεχνικών, Υποηλεκτρικών κτ. Διεύθυνση

1/2 των θέσεων του κλάδου αυτού κατανέμεται στις ειδικότητες:

Μηχανικών
1α (1) Θέση
κατανομή των λοιπών θέσεων στις ειδικότητες γίνεται κάθε φορά με την απόφαση προκήρυξης αυτών.

κλάδος ΤΕ Πληροφορικής
1α (1) Θέση

Γ'. ΚΑΤΗΓΟΡΙΑ ΔΕ

κλάδος ΔΕ Διοικητικός — Λογιστικός
12 θέσεις (12) θέσεις

κλάδος αυτός περιλαμβάνει τις ειδικότητες:
Διοικητικού — Λογιστικού, Αποθηκείων, Εισπρακτόρων.
1/2 των θέσεων του κλάδου αυτού κατανέμεται στις ειδικότητες:

Διοικητικού — Λογιστικού

12 θέσεις (5) θέσεις

Αποθηκείων

1α (1) Θέση

κατανομή των λοιπών θέσεων στις ειδικότητες γίνεται κάθε φορά με την απόφαση προκήρυξης αυτών.

κλάδος ΔΕ Παρασκευαστών

12α (10) θέσεις

12β (2) θέσεις του κλάδου αυτού πληρούνται κατά προτεραιότητα που δεν πληρούνται λόγω έλλειψης υποψηφίων οι 2β θέσεις του κλάδου ΤΕ Ιατρικών Εργαστηρίων.

κλάδος ΔΕ Χειριστών Εμφυτευτών

12β (6) θέσεις

12β (2) θέσεις του κλάδου αυτού πληρούνται κατά προτεραιότητα που δεν πληρούνται λόγω έλλειψης υποψηφίων οι 2β θέσεις του κλάδου ΤΕ Ραδιολογίας - Ακτινολογίας - Εμφυτευτών - Εμφυτευτών).

κλάδος ΔΕ Τηλεφωνητών

12β (3) θέσεις

κλάδος ΔΕ Προσωπικού Η/Υ

12β (1) Θέση

κλάδος ΔΕ Μαγειρών

12β (2) θέσεις

κλάδος ΔΕ Τεχνικός

12β (16) θέσεις

Ο κλάδος αυτός περιλαμβάνει τις ειδικότητες: Μηχανικών, Ηλεκτροτεχνικών, Υδραυλικών, Θερμαστών, Ελεγκτιστών - Υδροχρωματιστών, Κοπριών - Ραπριών - Γαλιών, Οδηγών Αυτοκινήτων, Κουρέων, Συντηρητών Κτιρίων, Ηλεκτρονικών, Εργοδηγών, Ψυκτικών, Απολυμαντών - Επισκευτών.

1/2 των θέσεων του κλάδου αυτού κατανέμεται στις ειδικότητες:

Ηλεκτροτεχνικών

12β (1) Θέση

Υδραυλικών

12β (1) Θέση

Θερμαστών

12β (1) Θέση

Ελεγκτιστών - Υδροχρωματιστών

12β (1) Θέση

Κοπριών - Ραπριών - Γαλιών

12β (1) Θέση

Οδηγών Αυτοκινήτων

12β (2) θέσεις

Κουρέων

12β (1) Θέση

1 κατανομή των λοιπών θέσεων στις ειδικότητες γίνεται κάθε φορά με την απόφαση προκήρυξης αυτών.

Δ'. Κατηγορία ΥΕ

κλάδος ΥΕ Βοηθητικού Προσωπικού

12β (7) θέσεις

Ο κλάδος αυτός περιλαμβάνει τις ειδικότητες:

Κλητήρων, Θυρωρών, Ταξινόμων, Ιματισμού.

Το 1/2 των θέσεων του κλάδου αυτού κατανέμεται στις ειδικότητες:

Κλητήρων

Μία (1) Θέση

Θυρωρών

Δύο (2) θέσεις

Η κατανομή των λοιπών θέσεων στις ειδικότητες γίνεται κάθε φορά με την απόφαση προκήρυξης αυτών.

κλάδος ΥΕ Προσωπικού Καθαριότητας

12β (26) θέσεις

Ο κλάδος αυτός περιλαμβάνει τις ειδικότητες: Καθαριστών - τριών, Πλυντηρίων, Πρεσπαζέρων - Σιδερωτών, Επιμέλειας κήπων.

Το 1/2 των θέσεων του κλάδου αυτού κατανέμεται στις ειδικότητες:

Καθαριστών - τριών

Δέκα (10) θέσεις

Πλυντηρίων

Μία (1) Θέση

Πρεσπαζέρων - Σιδερωτών

Μία (1) Θέση

Επιμέλειας κήπων

Μία (1) Θέση

Η κατανομή των λοιπών θέσεων στις ειδικότητες γίνεται κάθε φορά με την απόφαση προκήρυξης αυτών.

κλάδος ΥΕ Προσωπικού Εστίασης

12β (17) θέσεις

Ο κλάδος αυτός περιλαμβάνει τις ειδικότητες:

Βοηθών Μαγειρών, Τραπεζοκόμων και Λαγυζέρων.

Το 1/2 των θέσεων του κλάδου αυτού κατανέμεται στις ειδικότητες:

Βοηθών Μαγειρών

Δύο (2) θέσεις

Τραπεζοκόμων

Τέσσερις (4) θέσεις

Λαγυζέρων

Δύο (2) θέσεις

Η κατανομή των λοιπών θέσεων στις ειδικότητες γίνεται κάθε φορά με την απόφαση προκήρυξης αυτών.

κλάδος ΥΕ Φυλάκων - Νυκτοφυλάκων

Δύο (2) θέσεις

κλάδος ΥΕ Εργατών

Δύο (2) θέσεις.

Η απόφαση αυτή να δημοσιευθεί στην Εφημερίδα της Κυβερνήσεως.

Αθήνα, 22 Ιουλίου 1988

ο ΥΠΟΥΡΓΟΣ

ΓΙΑΝΝΗΣ ΦΑΡΟΣ

Αριθ. Λ4/3423

(4)

Αναγνώριση Νοσοκομειακών Μονάδων ως κατάλληλων για άσκηση των γιατρών.

Ο ΥΦΥΠΟΥΡΓΟΣ ΥΓΕΙΑΣ, ΠΡΟΝΟΙΑΣ ΚΑΙ ΚΟΙΝΩΝΙΚΩΝ ΑΣΦΑΛΕΙΩΝ

Έχοντας υπόψη:

1. Τις διατάξεις του άρθρου 6 του Ν. 3366/55, καθώς και της παρ. 2 του άρθρου 3 του Ν. 1278/82.

2. Τη με αριθ. 10/13.6.88 γνωμοδότηση της Υποεπιτροπής για αναγνώριση Κέντρων για χρήση της ειδικότητας.



ΕΦΗΜΕΡΙΣ ΤΗΣ ΚΥΒΕΡΝΗΣΕΩΣ ΤΗΣ ΕΛΛΗΝΙΚΗΣ ΔΗΜΟΚΡΑΤΙΑΣ

ΕΝ ΑΘΗΝΑΙΣ
ΤΗ, 9 ΑΥΓΟΥΣΤΟΥ 1980

ΤΕΥΧΟΣ ΠΡΩΤΟΝ

ΑΡΙΘΜΟΣ ΦΥΛΛΟΥ
181

ΠΕΡΙΕΧΟΜΕΝΑ

ΔΙΑΤΑΓΜΑΤΑ

719. Περὶ συστάσεως θέσεων προσωπικοῦ ἐπὶ σχέσει Ἰδιωτικοῦ Δικαίου ἀορίστου χρόνου εἰς τὴν Ὀδοντιατρικὴν Σχολὴν τοῦ Πανεπιστημίου Ἀθηνῶν. 1
720. Περὶ ἀντικαταστάσεως διατάξεων τινῶν τοῦ Π.Δ. 636/77 περὶ διαρθρώσεως τοῦ Ὑπουργείου Οἰκονομικῶν καὶ Ὁργανισμοῦ Ὑπηρεσιῶν αὐτοῦ ἀοριστῶν συγγώνων, τύπων, ἀνακαθορισμῶν τῆς χωρικῆς ἀρμοδιότητος τῶν Περιφερειακῶν Ὑπηρεσιῶν τῆς Ἐπιθεωρήσεως Δημοσίων Διχειρίσεων. 2
721. Περὶ τροποποιήσεως καὶ συμπληρώσεως τοῦ Ὁργανισμοῦ τοῦ Γενικοῦ Νοσηλευτικοῦ Σώμου «Ο ΑΓΙΟΣ ΠΑΝΤΕΛΕΗΜΩΝ». 3
722. Περὶ συστάσεως Ν.Π.Δ.Δ. ὑπὸ τὴν ἐπωνυμίαν «Θεραπευτικὸν Χρονίῶν Παθήσεων Ἀττικῆς». 4
723. Περὶ τροποποιήσεως διατάξεων τῶν ἀρθρῶν 19, 20 καὶ 24 τοῦ Κανονιστικοῦ τοῦ ΤΑΠ—ΟΤΕ. 5

ΔΙΑΤΑΓΜΑΤΑ

(1)

ΠΡΟΕΔΡΙΚΟΝ ΔΙΑΤΑΓΜΑ ΥΠ' ΑΡΙΘ. 719

Περὶ συστάσεως θέσεων προσωπικοῦ ἐπὶ σχέσει Ἰδιωτικοῦ Δικαίου ἀορίστου χρόνου εἰς τὴν Ὀδοντιατρικὴν Σχολὴν τοῦ Πανεπιστημίου Ἀθηνῶν.

Ο ΠΡΟΕΔΡΟΣ

ΤΗΣ ΕΛΛΗΝΙΚΗΣ ΔΗΜΟΚΡΑΤΙΑΣ

Ἐχοντες ὑπ' ὄψει :

1. Τὰς διατάξεις τοῦ ἀρθροῦ 15 τοῦ Ν. 641/1977 περὶ ἰδρύσεως καὶ ὀργανώσεως Ἰατρικῶν Σχολῶν καὶ Πανεπιστημιακῶν Ἰατρικῶν Κέντρων εἰς τὰ Πανεπιστήμια Πατρῶν, Ἰωαννίνων καὶ Θράκης, ἐκτελέσεως ἔργων εἰς τὰ Ἀνώτατα Ἐκπαιδευτικὰ Ἰδρύματα καὶ ἄλλων τινῶν διατάξεων».

2. Τὴν γνώμην τῆς Ὀδοντιατρικῆς Σχολῆς (συνεδρία 21.4.1978) καὶ τῆς Συγκλήτου (συνεδρία 30.5.1978) τοῦ Πανεπιστημίου Ἀθηνῶν καὶ

3. Τὴν ὑπ' ἀριθ. 1162/1979 γνωμοδότησιν τοῦ Συμβουλίου τῆς Ἐπικρατείας, προτάσει τῶν Ὑπουργῶν Προεδρίας

Κυβερνήσεως, Οἰκονομικῶν καὶ Ἑθνικῆς Παιδείας καὶ Θρησκευμάτων, ἀπορροφῶμεν :

Ἄρθρον Μόνον.

1. Συσταθῶνται εἰς τὴν Ὀδοντιατρικὴν Σχολὴν τοῦ Πανεπιστημίου Ἀθηνῶν αἱ κάτωθι θέσεις προσωπικοῦ, ἐπὶ σχέσει Ἰδιωτικοῦ Δικαίου, διαπόμεναι ὑπὸ τῶν διατάξεων τοῦ Ν. 993/1979:

α) Δύο (2) θέσεις τεχνολόγων συντηρητῶν ὀδοντιατρικῶν μηχανημάτων καὶ ἐπιστημονικῶν ὀργάνων.

β) Δύο (2) θέσεις τεχνιτῶν - συντηρητῶν ὀδοντιατρικῶν μηχανημάτων καὶ ἐπιστημονικῶν ὀργάνων καὶ

γ) Τρεῖς (3) θέσεις ἐργαλειοδοτῶν - ἀποθηκείων.

2. Ὡς εἰδικὰ τυπικὰ προσόντα διορισμοῦ εἰς τὰς ἀνωτέρω θέσεις ὀρίζονται :

α) Διὰ τὰς θέσεις εἰδικῶν συντηρητῶν ὀδοντιατρικῶν μηχανημάτων καὶ ἐπιστημονικῶν ὀργάνων πτυχίον Ἀνωτέρας Δημοσίας Τεχνικῆς Σχολῆς ἢ ἄλλης ἀνεγνωρισμένης ὡς ἰσοτίμου τοιαύτης, εἰδικότητος ἠλεκτρονικῆς ἢ μηχανολόγου καὶ γνώσις μιᾶς (1) τῶν γλωσσῶν Ἀγγλικῆς, Γερμανικῆς ἢ Γαλλικῆς, προτιμωμένων τῶν ἐχόντων διετῆ, τοῦλάχιστον, σχετικὴν ἐμπειρίαν, προσηκόντως ἀποδεικνυομένην.

β) Διὰ τὰς θέσεις τεχνιτῶν ὀδοντιατρικῶν μηχανημάτων καὶ ἐπιστημονικῶν ὀργάνων πτυχίον Μέσης Δημοσίας Τεχνικῆς Σχολῆς ἢ ἄλλης ἀνεγνωρισμένης ὡς ἰσοτίμου τοιαύτης, εἰδικότητος ἠλεκτρονικῆς ἢ μηχανολόγου - ἠλεκτρολόγου καὶ διετῆ, τοῦλάχιστον, ἐμπειρίαν, προσηκόντως ἀποδεικνυομένην.

γ) Διὰ τὰς θέσεις ἐργαλειοδοτῶν ἀπολυτήριον ἔξαξίσιον Γυμνασίου ἢ Λυκείου ἢ ἄλλου ἰσοτίμου Σχολείου ἢ Μέσης Δημοσίας Τεχνικῆς Σχολῆς ἢ ἄλλης ἀνεγνωρισμένης ὡς ἰσοτίμου τοιαύτης καὶ σχετικὴ πρὸς τὰς θέσεις ἐμπειρίαν, προσηκόντως ἀποδεικνυομένην.

Εἰς τὸν Ὑπουργὸν Ἑθνικῆς Παιδείας καὶ Θρησκευμάτων ἀνατίθεμεν τὴν δημοσίευσιν καὶ ἐκτέλεσιν τοῦ παρόντος Προεδρικοῦ Διατάγματος.

Ἐν Ἀθήναις τῇ 29 Ἰουλίου 1980

Ο ΠΡΟΕΔΡΟΣ ΤΗΣ ΔΗΜΟΚΡΑΤΙΑΣ

ΚΩΝΣΤΑΝΤΙΝΟΣ Γ. ΚΑΡΑΜΑΝΛΗΣ

ΟΙ ΥΠΟΥΡΓΟΙ

ΠΡΟΕΔΡΙΑΣ ΚΥΒΕΡΝΗΣΕΩΣ ΕΘΝ. ΠΑΙΔΕΙΑΣ ΚΑΙ ΘΡΗΣΚΕΥΜΑΤΩΝ
ΚΩΝΣΤ. ΣΤΕΦΑΝΟΠΟΥΛΟΣ ΑΘΑΝΑΣΙΟΣ ΤΑΛΙΑΔΟΥΡΟΣ

ΟΙΚΟΝΟΜΙΚΩΝ

ΜΙΑΤΙΛΔΗΣ ΕΒΕΡΤ

αίτως διατάξουν τινών του Π.Δ. 636/77 όσους του Υπουργείου Οικονομικών και Υποθηκοφυλακείων αυτού άρθρων συγχώνευση, συγκαταστήσουν της χωρικής αρμοδιότητας των τών Υπηρεσιών της Επιθεώρησης Δημοσίων

**Ο ΠΡΟΕΔΡΟΣ
Σ ΕΛΛΗΝΙΚΗΣ ΔΗΜΟΚΡΑΤΙΑΣ**

εξ όπ' όβη:

αίξεις του άρθρου 24 παράγρ. 1 του Νόμου 1476/66 μέτρον διά την περιστολή της φορολογικών τινών συναφών διατάξεων.

άρθρ. 285/26.3.1980 γνωμοδότηση του Συμβουλίου της Επικρατείας προτάσει των Υπουργών Προεδρίας και Οικονομικών, αποφασίζομεν:

Άρθρον 1.

Άρθρο 1 του άρθρου 261 του Π.Δ. 636/77 αντικαθίσταται:

ήτως - Αρμοδιότης κατά τόπον.

Επιθεώρησης Δημοσίων Διαχειρίσεων ανατίθεται: Υπηρεσιακών Μονάδων, κατά τα κατωτέρω όσον αφορά εις τον τίτλον, την ίδρακ και την αρμοδιότητα τούτων.

Επιθεώρησης Δημοσίων Διαχειρίσεων με ίδρακ της αρμοδιότητα επί των Δημοσίων Ταμείων τών τών Νομούς Αργολίδος, Αττικής (Διαμερισμών, Ανατολικής και Δυτικής Αττικής), Θέβας, Αιόλου, Σάμου και Χίου, ός και επί δημοσίων Διαχειρίσεων, Πολιτικών και Στρατιωτικών τών ιδρυομένων εις την χωρικήν αρμοδιότητα τών τών.

Επιθεώρησης Δημοσίων Διαχειρίσεων με ίδρακ των αρμοδιότητα επί των Δημοσίων Ταμείων τών τών Νομούς Αττικής (Διαμερισμά Πειραιώς), Κρήας και Κυκλάδων, ός και επί των λοιπών Δημοσίων, Πολιτικών και Στρατιωτικών, τών ιδρυομένων εις την χωρικήν αρμοδιότητα τών ανωτέρω Ταμείων.

Επιθεώρησης Δημοσίων Διαχειρίσεων με ίδρακ της αρμοδιότητα επί των Δημοσίων Ταμείων τών τών Νομούς Αιτωλοακαρνανίας, Αρκαδίας, Αθών, Ηλείας, Κερκυραϊκής, Λακωνίας και ός και επί των λοιπών Δημοσίων Διαχειρίσεων, Στρατιωτικών, τών ιδρυομένων εις την χωρικήν αρμοδιότητα τών ανωτέρω Ταμείων.

Επιθεώρησης Δημοσίων Διαχειρίσεων με ίδρακ την αρμοδιότητα επί των Δημοσίων Ταμείων τών τών Νομούς Βοιωτίας, Ευρυτανίας, Φθιώτιδος, ός και επί των λοιπών Δημοσίων Διαχειρίσεων, Πολιτικών και Στρατιωτικών, τών ιδρυομένων εις την χωρικήν αρμοδιότητα τών ανωτέρω Ταμείων.

Επιθεώρησης Δημοσίων Διαχειρίσεων με ίδρακ την αρμοδιότητα επί των Δημοσίων Ταμείων τών τών Νομούς Καστοριάς, Αιολίας, Μεγαρήσιας, Γαλιτίας, ός και επί των λοιπών Δημοσίων Διαχειρίσεων, Πολιτικών και Στρατιωτικών τών ιδρυομένων εις την χωρικήν αρμοδιότητα τών ανωτέρω Ταμείων.

Επιθεώρησης Δημοσίων Διαχειρίσεων με ίδρακ την αρμοδιότητα επί των Δημοσίων Ταμείων τών τών Νομούς Ρεθύμνου, Ημαθίας, Θεσσαλονίκης, Κιλίκης, Κοζάνης, Πέλλης, Φλωρίνης, ός και επί των λοιπών Δημοσίων Διαχειρίσεων, Πολιτικών και Στρατιωτικών τών ιδρυομένων εις την χωρικήν αρμοδιότητα τών ανωτέρω Ταμείων.

Επιθεώρησης Δημοσίων Διαχειρίσεων με ίδρακ την αρμοδιότητα επί των Δημοσίων Ταμείων τών τών Νομούς Έβρου, Δράμας, Καβάλας, Ξάνθης, Ροδόπης και Σερρών, ός και επί των λοιπών Δημοσίων Διαχειρίσεων, Πολιτικών και Στρατιωτικών τών ιδρυομένων εις την χωρικήν αρμοδιότητα τών ανωτέρω Ταμείων.

Επιθεώρησης Δημοσίων Διαχειρίσεων με ίδρακ τα Ίωάννινα και αρμοδιότητα επί των Δημοσίων Ταμείων τών ιδρυομένων εις τους Νομούς Άρτης, Θεσπρωτίας, Ίωαννίνων, Κερκυρας, Λευκάδος και Πρεβέζης, ός και επί των λοιπών Δημοσίων Διαχειρίσεων, Πολιτικών και Στρατιωτικών τών ιδρυομένων εις την χωρικήν αρμοδιότητα τών ανωτέρω Ταμείων.

Επιθεώρησης Δημοσίων Διαχειρίσεων με ίδρακ το Ηράκλειον και αρμοδιότητα επί των Δημοσίων Ταμείων, τών ιδρυομένων εις τους Νομούς Ηρακλείου, Λασιθίου, Ρεθύμνης και Χανίων, ός και επί των λοιπών Δημοσίων Διαχειρίσεων Πολιτικών και Στρατιωτικών τών ιδρυομένων εις την χωρικήν αρμοδιότητα τών ανωτέρω Ταμείων.

Άρθρον 2.

Η περίπτωση (Ζ) του άρθρου 275 του Π.Δ. 636/77 αντικαθίσταται ός ακολούθως:

Ζ' Επιθεώρησης Δημοσ. Διαχειρίσεων	Θέσεις επί βαθμού	
	3ω - 2ω	3ω - 1ω
1η Επιθ. Δημοσ. Διαχειρίσεων	14	5
2η " " " "	4	4
3η " " " "	3	3
4η " " " "	1	1
5η " " " "	1	1
6η " " " "	3	2
7η " " " "	1	1
8η " " " "	1	1
9η " " " "	1	1
Σύνολον	29	17

Άρθρον 3.

Η άρχη της διά του παρόντος συναστωμένης 2ας Επιθεώρησης Δημοσίων Διαχειρίσεων με ίδρακ του Πειραιά θέλει καθορισθή δι' αποφάσεως του Υπουργού τών Οικονομικών κατά τις διατάξεις της παραγρ. 2 του άρθρου 24 του Ν. 320/1978 υπέρ λήξεως αμέσως διά την περιστολή της αρμοδιότητος και άλλων τινών συναφών διατάξεων.

Δι' όποιαν απόφασην θέλει καθορισθή ή άρχη λήξεως λειτουργίας τών διά του παρόντος καταργουμένων 3ης Επιθεώρησης Δημοσίων Διαχειρίσεων με ίδρακ την Τριπολίτι και 8ης Επιθεώρησης Δημ. Διαχειρίσεων με ίδρακ την Κομοτηνή.

Είς τον Υπουργόν τών Οικονομικών ανατίθεται την δημοσίευση και εκτέλεση του παρόντος.

Αθήνα, 20 Ιουλίου 1980

Ο ΠΡΟΕΔΡΟΣ ΤΗΣ ΔΗΜΟΚΡΑΤΙΑΣ

ΚΩΝΣΤΑΝΤΙΝΟΣ Γ. ΚΑΡΑΜΑΝΗΣ

ΟΙ ΥΠΟΥΡΓΟΙ

ΠΡΟΕΔΡΙΑΣ ΚΥΒΕΡΝΗΣΕΩΣ

ΟΙΚΟΝΟΜΙΚΩΝ

ΚΩΝΣΤ. ΣΤΕΦΑΝΟΠΟΥΛΟΣ

ΜΙΛΤΙΑΔΗΣ ΕΒΕΡΤ

ΠΡΟΕΔΡΙΚΟΝ ΔΙΑΤΑΓΜΑ ΥΠ ΑΡΙΘ. 721 (3)

Περί τροποποιήσεως και συμπληρώσεως του Διατάγματος του Γενικού Νοσηλευτικού Σώμου «Θ ΑΓΙΟΣ ΠΑΝΤΕΛΕΗΜΩΝ».

**Ο ΠΡΟΕΔΡΟΣ
ΤΗΣ ΕΛΛΗΝΙΚΗΣ ΔΗΜΟΚΡΑΤΙΑΣ**

Έχοντας όπ' όβη:

1. Τας διατάξεις:
α) Του άρθρου 8 του Ν. 699/1977 περί συνθέσεως τών Διαχειρητικών Συμβουλίων τών Νοσηλευτικών Ίδρυ-

β) τής παρ. 3 του άρθρου 24 του Ν.Δ. 2592/53 (περί
 οργάνωσης τής 'Ιατρικής 'Αντιλήψεως' (ΦΕΚ. 254 Α'),
 γ) του άρθρου 10 του Ν.Δ. 3097/54 (περί τροποποίη-
 σης του Ν.Δ. 2592/53 ως (ΦΕΚ. 253 Α'),
 δ) τής παραγγ. 1 του άρθρου 11 του Ν.Δ. 4352/1964
 περί διατάξεων άσφαλισών τούς δημοσίους υπαλλήλους
 ως και περί καταργήσεως συμβολίων και έπιτροπών των
 δημοσίων υπηρεσιών κ.λπ. (ΦΕΚ. 135 Α') και
 ε) του Ν.Δ. 216/74 (πάλι συστάσεως 'Υπουργείου
 Προεδρίας Κυβερνήσεως' (ΦΕΚ. 367 Α').
 2. Την υπ' αριθ. 7/22.3.78 γνώμη του Διοικητικού
 Συμβουλίου του Νοσοκομείου.

3. Την υπ' αριθ. 424/10.5.79 γνωμοδότηση του Συμ-
 βουλίου τής 'Επιτετρατείας, προτίσει των 'Υπουργών Προ-
 εδρίας Κυβερνήσεως, Οικονομικών και Κοινωνικών 'Υπη-
 ρεσιών, 'Επιτετρατείας.

Άρθρον 1.

Γενική Διεύθυνσις.

Ο Οργανισμός του Γενικού Νοσοκομείου Σάμου «Ο
 ΑΓΙΟΣ ΠΑΝΤΕΛΕΗΜΩΝ» ως όσον εναριθμή διά του
 υπό 30.12.1958 Β.Δ. (ΦΕΚ. 23,1959 Α') και έπιτροπο-
 ποιήσι και συμπληρωθή διά των υπ' αριθ. 490/1962
 (ΦΕΚ. 121 Α'), υπ' αριθ. 125/1970 (ΦΕΚ. 34 Α') Β.Δ.
 και των υπ' αριθ. 747/1975 (ΦΕΚ. 243 Α'), 112/1977
 (ΦΕΚ. 37 Α') και 60/1978 (ΦΕΚ. 13 Α') Π.Δ.των
 τροποποιείται και συμπληρωθεί ως ακολούθως:

Άρθρον 2.

Άρθρος Κληνών.

Ο αριθμός των κληνών του Νοσοκομείου ορίζεται εις
 εκατόν τριάντα (130).

Άρθρον 3.

Βασική διάκρισις υπηρεσιών.

Αι υπηρεσίαι του Γενικού Νοσοκομείου Σάμου «Ο
 ΑΓΙΟΣ ΠΑΝΤΕΛΕΗΜΩΝ» διακρίνονται, ως κάτωθι:
 α) Τμήμα Διοικήσεως.
 β) 'Ιατρικαί υπηρεσίαι.
 γ) Φαρμακείον.

Άρθρον 4.

Διακρίσις Τμήματος Διοικήσεως - Αρμοδιότητες.

1. Το Τμήμα Διοικήσεως συγκροτείται εκ κάτωθι Γρα-
 ρείων:

- α) Γραφείον Προσωπικού.
- β) Γραφείον Οικονομικού.
- γ) Γραφείον Κινήσεως 'Ασθενών.
- δ) Γραφείον Νοσηλευτικού.

2. Η αρμοδιότης του Τμήματος Διοικήσεως ανάγεται
 εις τα κάτωθι θέματα κατανοητά μεταξύ των Γραφείων
 κινήσεως ως έπεται:

- α) Γραφείον Προσωπικού:

Πάν όλην άρσην εις την έννοιαν καταστάσει του πάσης
 φύσεως προσωπικού του Νοσοκομείου. Διακρίσις τής
 έπιτετρατείας - Εισαγωγής πλάσματος, τήρησις του
 πρωτοκόλλου του Νοσοκομείου και τής 'Ημερησίας δια-
 τάξεως. Ρύθμισις παντός θέματος αναφορικού εις την λειτουργίαν του 'Αρχείου. Μέριμνα διά την τροποποίησιν του
 οργανισμού του Νοσοκομείου. Έπιτροπή και καθοδήγησις
 του πάσης φύσεως προσωπικού. Μέριμνα διά την λειτουργίαν
 Μηνιαίου Ρυθμισμού Στάθμευσεως Παινησίου και
 την καθοδήγησιν του όλοου του Νοσοκομείου. Μέριμνα
 εις την συντηρησιν των εγκαταστάσεων του Νοσοκομείου
 και την έκτακτον των τμήρων άρσην.

- β) Γραφείον Οικονομικού:

Καταρτίσις και τακτικολογησιν τής έκταλάσεως του
 προϋπολογισμού του Νοσοκομείου και μέριμνα διά την κατά

και οικιακήσιν των ασθενών και άσπέν άποζημιώσεωσ
 του προσωπικού. Μέριμνα διά την στήγησιν έν γένει των
 μονάδων του Νοσοκομείου ως και συντήρησιν των χώρων
 αύτουσ ως και διά την προμήθειαν, διακρίσειν και συντή-
 ρησιν των εφοδίων και όχημα των άπαιτημένων διά την
 λειτουργίαν του Νοσοκομείου. Κατάρτισις και άπαιτησιν και
 'Ισολογισμού αύτου.

Εισαγωγή των εν κινήσει αίτίαισ εσόδων του Νοσοκομείου.
 Παρακολούθησι των έπιτρομηών μεταβολών επί των
 πάσης φύσεως περιουσιακών στοιχείων του Νοσοκομείου,
 διακρίσειν των τίτλων κτήσεως κινητών, διακρίσειν έν
 γένει παντός τίτλου κτήσεως κεραλαίων και των κινητών
 αξιών, ως και των άποδοτικων στοιχείων πάσης ύπο-
 χρεώσεως ή άπαιτήσεως του Νοσοκομείου. Τήρησις πάσης
 φύσεως στατιστικών στοιχείων.

γ) Γραφείον Κινήσεως 'Ασθενών:

Πάν όλην άναφορικών εις την εισαγωγήν, διακρίσειν
 και έξοδον των ασθενών του Νοσοκομείου. Παρακολούθησι
 των κληνώντων εκάστου κληνών του Νοσοκομείου ως
 και διακρίσει τούτων συμφώνως προς τον οικείον κληνο-
 νόμον.

Λογιστική παρακολούθησι των ασθενών. Διακρίσειν
 και έπιτροπήν χρηματικών, τιμημάτων και έπών ανακει-
 μένων των ασθενών. Μέριμνα διά την τήρησιν αρχείου
 φύλλων νοσηλείας ασθενών.

δ) Γραφείον Νοσηλευτικού:

Παροχή κατά τούς κανόνες τής νοσηλευτικής τέχνης
 εις τούς κληνούς τής εκάστου καθορισμένης νοσηλείας
 υπό των αρμοδίων έκταρων.

3. Η περιεχόμεν διάκρισις των υπηρεσιών του Νοσο-
 κομείου και εις έτερα Γραφεία και δ καθορισμένων των αρμο-
 διότητων τούτων, γίνεται δι' άποφάσεως του Διοικητικού
 Συμβουλίου κατά γνώμη του Προϊσταμένου του Τμή-
 ματος Διοικήσεως.

Άρθρον 5.

Διακρίσις 'Ιατρικών υπηρεσιών - Αρμοδιότητες.

1. Αι 'Ιατρικαί υπηρεσίαι περιλαμβάνουν:

- α) Τίς Κληνική, ήτοι:
 - αα) Την Παθολογικήν περιεχόμενα (50) κληνών.
 - ββ) Την Νοσηλευτικήν περιεχόμενα (40) κληνών.
 - γγ) Την Μικροβιολογικήν - Γνωσολογικήν δέκα πάντα (15) κληνών.
- ββ) Την Παιδιατρικήν περιεχόμενα (8) κληνών.
- αα) Την Οφθαλμολογικήν επί (7) κληνών.
- ααα) Την Παιδιατρικήν δέκα (10) κληνών.

- β) Τά 'Επιτετρατεία 'Ιατρική, ήτοι:
 - αα) Τά κληνίστοια των ως άνω Κληνικών 'Ιατρειών άν
 την υπηρεσίαν έκτελοούν οι Διευθυνταί των Κληνικών βοη-
 θημάτων υπό του 'Ιατρικού προσωπικού τής Κληνικής των.
 - ββ) Το Φαρμακολογικόν.

- γ) Τά 'Εγναστέρια, ήτοι:
 - αα) Μικροβιολογικόν.
 - ββ) Ακτινολογικόν.
 - γγ) Σταθμός Αιμοκάθαρσις.

- δ) Τό Τμήμα 'Ανοστήσεως όπου λειτουργεί παρά τή
 Νοσηλευτική Κληνική.
- ε) Τό Τμήμα 'Αναισθησιολογική.

2. Αι άποφάσεις του Διοικητικού Συμβουλίου καθο-
 ρίζονται ή αναγκαστικώς ήτοι υπό 'Επιτετρατείας διά την έκτα-
 λήσιν των ως άνω Κληνικών 'Ιατρειών και 'Εγναστέρ-
 ριων.

3. Η αρμοδιότης των 'Ιατρικών 'Υπηρεσιών ανάγεται
 εις τα κάτωθι θέματα:

Φαρμακεία κατά τας συγχρόνους απαιτήσεις τής 'Ιατρικής
 'Επιτετρατείας των ασθενών. Έπιτροπήσιν κινήσεως, ως και
 παροχή παντός στοιχείου σχέσει έχοντος μέ την παθήσιν των.

Άρθρον 6.

Άρμοδιότητες Φαρμακείου.

Η αρμοδιότης του Φαρμακείου ανάγεται εις τὰ κάτωθι θέματα :

Παραλαβή, διαφύλαξις και διάθεσις του αναγκαίου φαρμακείου και επίδεσμοι υλικού κατά τους έκτάκτους ισχύοντες κανόνες.

Άρθρον 7.

Διάρθρωσις θέσεων Προσωπικού.

Αι θέσεις του πάσης φύσεως προσωπικού αναδιαρθρύνται κατ' κλάδους, βαθμούς και ειδικότητας, ως κάτωθι :

I. Μόνιμοι Θέσεις.

Κλάδος ΑΤ.

Κλάδος ΑΤ1 Διοικητικός - Λογιστικός.
Μία (1) θέση επί βαθμούς 5α-4α (Π.Δ. 747/75).

Κλάδος ΑΤ2 Φαρμακοποιός.
Μία (1) θέση επί βαθμούς 7α-4α (Π.Δ. 747/75).

Κλάδος ΑΡ.

Κλάδος ΑΡ1 Άδελφών Νοσοκόμων.
Μία (1) θέση Διευθυνού επί βαθμό 4α.
Τρεις (3) θέσεις Προϊσταμένων επί βαθμό 4α.
Ένας (9) θέσεις επί βαθμούς 5α-4α.
Δέκα (17) θέσεις επί βαθμούς 5α-6α (Ν.Δ. 226/73)
εξ ὧν δύο (2) διὰ τὸν Σταθὸν Αἰμοδοσίας.

Κλάδος ΑΡ2 Μαιών.
Μία (1) θέση επί βαθμούς 5α-4α.
Δύο (2) θέσεις επί βαθμούς 5α-6α (Ν.Δ. 226/73).

Κλάδος ΑΡ3 Ἐπισκεπτῶν Ἀδελφῶν.
Δύο (2) θέσεις επί βαθμούς 5α-6α (Ν.Δ. 226/73).
Διὰ τὴν προνοητὴν εἰς τὸν δὸν βαθμὸν τοῦ Κλάδου ΑΡ1 Ἀδελφῶν Νοσοκόμων κινούνται κατ' ἐπιλογὴν τοῦ ἐπιμετοῦ των καὶ αἱ ἀπόκομοι εἰς τὸν Κλάδον ΑΡ3 Ἐπισκεπτῶν Ἀδελφῶν.

Κλάδος ΑΡ4 Παιδιατρικῶν Ἐπιχειρημάτων.
Δύο (2) θέσεις επί βαθμούς 5α-6α.
Ἐκ τῶν ὡς ἄνω θέσεων εἰσονται :
Εκ (1) θέσις Παιδιατρικῶν.
Εκ (1) θέσις Ναιριστοῦ Ἀκτινολογικῶν Ἐργαστηρίων.
Εἰς τὴν περιπτῶσιν καθίσταται ἀδύνατος ἡ πλήρωσις ὧν ὡς ἄνω θέσεων διὰ διορισμῶν περιουχῶν ἀνεργῶν μέσων Ἀνατόμων Σχολῶν καὶ θέσεις αὐταὶ πληροῦνται ἀπὸ περιουχῶν ἀνεργῶν μέσων Τεχνικῶν Σχολῶν.
Αἱ θέσεις αἱ πληροῦνται διὰ διορισμῶν περιουχῶν ἀνεργῶν μέσων ἐπαγγελματικῶν σχολῶν εἰσονται ἐπί βαθμοῖς 10α-6α.

Κλάδος ΜΕ.

Κλάδος ΜΕ1 Διοικητικός - Λογιστικός.
εκ (1) θέσις επί βαθμούς 5α-4α.
ε (6) θέσεις επί βαθμούς 10α-6α.

Κλάδος ΜΕ2 Παρειατρικῶν Ἐπιχειρημάτων καὶ Βοηθῶν Φαρμακείου.

α (1) θέσις επί βαθμοῖς 5α-4α.
σσεας (4) θέσεις επί βαθμοῖς 10α-6α.

Ἐκ τῶν ὡς ἄνω θέσεων εἰσονται :
σ (2) θέσεις Βοηθῶν Φαρμακείου.
σ (2) θέσεις Παρειατρικῶν. Ἐξ ὧν μίξ (1) διὰ τὸν σταθὸν Αἰμοδοσίας.

α (1) θέσις Ἐπιμετοῦ - Ναιριστοῦ.

Κλάδος ΜΕ3 Βοηθῶν Νοσοκόμων.
τοῦ Κλάδου τοῦτον ἀνεργῶν αἱ θέσεις τῶν μονταῶς πηλαῖς Βοηθῶν Νοσοκόμων, κίοναε διορίζονται εἰς ἀποστρατευμένους δέκα (17) θέσεις τοῦ Κλάδου

τῆσεως.

Αἱ θέσεις Ἀδελφῶν νοσοκόμων μονταῶς φαίτησεως διορίζονται ἐπί βαθμοῖς 10α-6α.

Κλάδος ΜΕ4 Παιδιατρικῶν Νοσοκόμων (προσωρινός).
Δέκα τέσσαρες (14) θέσεις ἐπί βαθμοῖς 10α-7α.

Κλάδος ΜΕ5 Ἀρρῶν νοσοκόμων (προσωρινός).
Δύο (2) θέσεις ἐπί βαθμοῖς 10α-7α.

Τὰς ὡς ἄνω θέσεις τῶν Κλάδων ΜΕ4 καὶ ΜΕ5 καταλαμβάνουν οἱ κατὰ τὴν δημοσίευσιν τοῦ Ν.Δ. 226/73 ὑπηρετούντες ὡς μόνιμοι πρακτικαὶ νοσοκόμοι καὶ Ἀρρῶν Νοσοκόμοι ἀποστρατεύσας. Αἱ θέσεις τῶν δύο (2) προηγουμένων κλάδων καταργεῦνται ἅμα τῇ καθ' ἑαυτὴν οἰκονομικῶν τῶν ἐκ τῶν καταργηθέντων αἱ ταύταις κατὰ τὰς διατάξεις τοῦ παρόντος ὑπαλλήλων.

Κλάδος ΣΕ.

Κλάδος ΣΕ1 Κλητῶν - Θυρωρῶν - Νυκτοφυλάκων.
Δύο (2) θέσεις ἐπί βαθμοῖς 12α-8α.

Κλάδος ΣΕ2 Τηλεφωνητῶν.
Μία (1) θέση ἐπί βαθμοῖς 12α-8α.

II. Θέσεις ἐπὶ ὄρεσι Ἰατρῶν.

Διευθυνταὶ Κλινικῶν.

ἘΞ (6) θέσεις, ἔτσι :
Μία (1) θέσις Παθολογικῆς Κλινικῆς.
Μία (1) θέσις Χειρουργικῆς Κλινικῆς.
Μία (1) θέσις Μαιευτικῆς - Γυναικολογικῆς Κλινικῆς.
Μία (1) θέσις Ὀφθαλμολογικῆς Κλινικῆς.
Μία (1) θέσις Ὀτορινολαρυγγολογικῆς Κλινικῆς.
Μία (1) θέσις Παιδιατρικῆς Κλινικῆς.

Διευθυνταὶ Ἐργαστηρίων.

Τετὶς (3) θέσεις, ἔτσι :
Μία (1) Μικροβιολογικῶν Ἐργαστηρίων.
Μία (1) Ἀκτινολογικῶν Ἐργαστηρίων.
Μία (1) Σταθμοῦ Αἰμοδοσίας εἰδικότητος Αἰματολόγου κατὰ προτίμησιν ἢ ἐπιλογὴν τοῦτου Μικροβιολόγου.

Διευθυνταὶ Ἐξωτερικῶν Ἰατρικῶν.

Μία (1) θέσις Φυματιολόγου.
Διευθυνταὶ Ἀναθησιολόγου.
Μία (1) θέσις Ἀναθησιολόγου (κατὰ ἀπόφασιν Α3/10348/22.10.1976).

Βοηθοὶ Κλινικῶν.

Τέσσαρες (4) θέσεις, ἔτσι :
Μία (1) Παθολογικῆς Κλινικῆς.
Μία (1) Χειρουργικῆς Κλινικῆς.
Μία (1) Μαιευτικῆς - Γυναικολογικῆς.
Μία (1) θέσις Τεχνικῆς Ἀναθήσεως παρὰ τῇ Νευρολογικῆς Κλινικῆς.

Βοηθοὶ Ἐργαστηρίων.

Δύο (2) θέσεις, ἔτσι :
Μία (1) Μικροβιολογικῶν.
Μία (1) Ἀκτινολογικῶν.

Θέσεις Εἰδικευμένων Βοηθῶν (Π.Δ. 60/1978).

Τέσσαρες (4) θέσεις, ἔτσι :
Δύο (2) διὰ τὴν Παθολογικὴν Κλινικὴν.
Μία (1) διὰ τὴν Χειρουργικὴν Κλινικὴν.
Μία (1) διὰ τὸ Μικροβιολογικὸν Ἐργαστήριον.

III. Θέσεις Προσωπικῶ ἐπὶ ὄρεσι Ἱερατικοῦ Δοκίμου ἀποσπέντου ὑπὸ τῶν διατάξεων τῶν Ν.Δ. 385/1969 καὶ 1198 1972.

Μία (1) θέσις Μαιεύτου.
Τέσσαρες (4) θέσεις Βοηθῶν Μαιευτῶν.
Μία (1) θέσις Μαιευτικῶν.
Μία (1) θέσις Ὀτορινολαρυγγολογικῶν.
Μία (1) θέσις Ὀφθαλμολογικῶν.

Δύο (2) θέσεις Ραφτριών.
Δύο (2) θέσεις οδηγών κύκλικήτου εζ ών ή μία (1)
για άπογραμματού άδελφούς.

Δύο (2) θέσεις Συδηρωτριών.

Δύο πάντες (15) θέσεις Καθιστριών - Πλυτριών.

Μία (1) θέση Κηπουρού.

Μία (1) θέση Κουρέας.

Μία (1) θέση Ύδαχορωματιστού.

Μία (1) θέση Τραπέζοκούου.

Μία (1) θέση Τραυματισπορεύας.

Μία (1) θέση Συντηρητού κτήριου.

Μία (1) θέση Ξυλοφυτού.

Δύο έκτά (17) θέσεις πρακτικών νοσοκόμων. Αί θέσεις αυτές πληρούνται μόνον και καθ' ή μέτρο καθίσταται άδύνατος ή πλήρωση των θέσεων του Κλάδου ΑΡ1 Άδελφών Νοσοκόμων επί βαθμίας θω-θεα διά διορισμού αδελφών τριτοϋ ή μονοτοϋ ροιτήσεως.

Δύο (2) θέσεις Άρρέων νοσοκόμων.

Η πλήρωση των θέσεων τούτων άναργείται καθ' έπιθυμιόν ίσον προς τās εκάστοτε καταργουμένης θέσεις του Κλάδου ΜΕ5 Άρρέων νοσοκόμων (προσωρινός).

Διά τούς τυχόν κατά την άρχαιοσίαν του παρόντος ύπαρξόντας εις μόνιμους θέσεις μη προβλεπόμενας υπό του παρόντος, διακρινόνται προσωρινά ισάριθμοι θέσεις προβλεπόμενοι υπό του μέχρι τούδε ύπαρξόντος Οργανισμού, εις τās οποίας κατατίθενται διά πράξεως του πρόσταγματος του Τμήματος Διοικήσεως του Νοσοκομείου, σύμφωνα άποφασίαις του οικείου Υπηρεσιακού Συμβουλίου.

Όσοι εφάρμοζονται κατά την ύπό του ως άνω Οργανισμού προβλεπόμενη διαβάθμισιν μέχρι της καθ' έπίσημο τρόπο άπογραφείσεως των εκ της ύπαρξεως όου και καταργούνται οι προσωριναι αυτών θέσεις κτηνοδικίας.

Έρ' όσον ύπαρξουν κατάλοιποι εις τās άνωτέρω προσωρινας θέσεις όέν πληρούνται ίσοι αριθμοί εκ των επί σχετικῃ θρωτική δικαίω προβλεπόμενοι υπό του παρόντος θέσεων αντιστοίχου είδούσεως.

Άρθρον 8.

Προβίση.

Διά τόν διορισμό εις τόν επαγγελματικό βαθμό των υπό του παρόντος προβλεπόμενων θέσεων μόνιμου προσωπικού και επί θρωτικής ως και διά τόν πρόδότην του επί σχετικῃ θρωτική δικαίω προσωπικού, εφάρμοζονται έαφ'ή τα κάτωθι ειδικά ειδικά πρόβιση :

Γ. Μόνιμα θέσεις.

Κλάδος ΑΤ.

Διά τās θέσεις του Κλάδου ΑΤ1 Διοικήτικῃ - Διοικήτικῃ.

Πτυχίον ειδωδέρπου πτυχίου Νομική Σχολῃς ήμεδαπῃ Πανεπιστημίου ή τῃς Άνωτέρας Σχολῃς Οικονομικῶν και Έμπορικῶν Έπιστημῶν ή τῃς Παιδείας Άνωτέρας Σχολῃς Παιδείων Έπιστημῶν ή Άνωτέρας Νομικήσ Σχολῃς ή ίσοκύου πτυχίον τῃς ελλοδαπῃς και προκείμενῃς προπαρατικῃ κατά πτυχίον του Κλάδου τούτου παρά τῷ Διανοῃ ή Ν.Π.Δ.Δ.

Διά τήν θέση του Κλάδου ΑΤ2 Φαρμακοποιῶ :

Πτυχίον τῃς οικείας Σχολῃς Φαρμακοποιῃς Πανεπιστημίου τῃς ήμεδαπῃς ή ίσοκύου τούτου ελλοδαπῃς Πανεπιστημίου και είδη έλλοδαπῶν τῶν επαγγέλματος.

Κλάδος ΑΡ.

Διά τās θέσεις του Κλάδου ΑΡ1 Άδελφῶν Νοσοκόμων :

Διά τήν θέση τῃς Διοικήσεως κα' ίσον όέν καθίσταται δυνατή ή διά πτυχίωσ ή κατάλοιπῃ τῃς θέσεως τάδεσ επί υροκίω δικαστικῃ κληρονομίῃ του ίδιου πτυχίου ήνοσοκομείου Άνωτέρας Σχολῃς Άδελφῶν Νοσοκόμων ήν ήμεδαπῃς ήμεδαπῃς τριτοτοϋ και μονοτοτοϋ είδούσεως παροπίασῃσ ή ίσοκύου τούτου ελλοδαπῃς Πανεπιστημίου ή Ν.Π.Δ.Δ.

Νομική προσωμ Διανοῃ ή Διωτικῶ Δικαίω.

γλωσσικήσ Άνωτέρας Σχολῃς Άδελφῶν Νοσοκόμων τῃς ήμεδαπῃς τριτοτοϋ ροιτήσεως και προκείμενου διά τās αδελφῃς νοσοκόμουσ του Σταθμοῦ Αίμοδοσίας και είδουή εκπαίδευσῃς περί τήν Αίμοδοσίαν.

Διά τās θέσεις του Κλάδου ΑΡ2 Μαίων :

Πτυχίον άνθρωπομορφῃς Άνωτέρας Σχολῃς Μαίωσ τῃς ήμεδαπῃς τριτοτοϋ ροιτήσεως και είδη έλλοδαπῃς τριτοτοϋ ή μονοτοτοϋ είδούσεως τῆς επαγγέλματος του Ν.Δ. 2593/1953.

Διά τās θέσεις του Κλάδου ΑΡ3 Έπισκεπτῶν Άδελφῶν :

Πτυχίον άνθρωπομορφῃς Άνωτέρας Σχολῃς Έπισκεπτῶν Άδελφῶν Νοσοκόμων τῃς ήμεδαπῃς τριτοτοϋ τούλάχιστον ροιτήσεως.

Διά τās θέσεις του Κλάδου ΑΡ4 Παραϊατρικῶν Έπαγγελμάτων :

α) Διά τās θέσεις των Παιδοκομιασῶν : Πτυχίον άνθρωπομορφῃς Άνωτέρας Σχολῃς Τμήματος Τεχνολόγου Ιατρικῶν Έργαστηρίων.

β) Διά τās θέσεις Χειρουργῶν Ακτινολογικῶν Έργαστηρίου : Πτυχίον άνθρωπομορφῃς Άνωτέρας Σχολῃς Τμήματος Τεχνολόγου Ραδιολογίας και Ακτινολογίας.

Κλάδος ΜΕ.

Διά τās θέσεις του Κλάδου ΜΕ1 Διοικήτικῃ - Διοικήτικῃ Απολυτήριον Λυκείου ή Επατάξιο Γυμνασίου ή άλλου ίσοκύου Σχολείου.

Διά τās θέσεις του Κλάδου ΜΕ2 Παιδιατρικῶν Έπαγγελμάτων και Βοηθῶν Φαρμακείου :

α) Διά τās θέσεις Βοηθῶν Φαρμακείου : Απολυτήριον Λυκείου ή Επατάξιο Γυμνασίου ή άλλου ίσοκύου Σχολείου και είδη έλλοδαπῃς τῆς επαγγέλματος.

β) Διά τās θέσεις Παιδοκομιασῶν :

Πτυχίον άνθρωπομορφῃς Μίσης Έπαγγελματικῃς Σχολῃς ειδωδέρπου Παιδοκομιασῶν τῃς ήμεδαπῃς.

γ) Διά τās θέσεις Έργαστηρίων - Χειρουργῶν Ακτινολογικῶν Έργαστηρίων :

Πτυχίον άνθρωπομορφῃς Μίσης Έπαγγελματικῃς Σχολῃς ειδωδέρπου Έργαστηρίων - Χειρουργῶν Ακτινολογικῶν Έργαστηρίου τῃς ήμεδαπῃς.

Κλάδος ΣΕ.

Διά τās θέσεις του Κλάδου ΣΕ1 Κλητρῶν - Φυραῶν Νυκτοβίβων :

Απολυτήριον Διωματικῃ Σχολείου.

Διά τās θέσεις του Κλάδου ΣΕ2 Τηλεφωνητῶν :

Ειδωκτικῶν Γ' τάξεως Επατάξιο Γυμνασίου ή Γυμνασίου ήου τύπου ή πτυχίον άνθρωπομορφῃς Σχολῃς Τηλέφων.

Η. Θέσεις επί θρωτικῃ Ιατρῶν.

Διά τās θέσεις του Ιατρικῶ Προσωπικῶ Ιατρῶν κα' περι προσόντων ήσοκύου κα' μεσοδούσεως εφάρμοζονται υπό των Ν.Δ. 3923 56 και τῶσ κα' 8-9 3 58 Β.Δ. τῶσ υπαίρ δικαιοδικίας κ.λπ. και τῶν Ν. 123 1975 και 754 78.

III. Θέσεις Προσωπικῶ επί σχετικῃ θρωτικῶ δικαίω διοικητῶν υπό των Διατάξιών των Ν.Δ. 385 69 και 1198/1972.

Διά τήν θέση Μαγειροῦ :

Πτυχίον άνθρωπομορφῃς Σχολῃς Τεχνολογικῶν Έπαγγελμάτων και ήν άλλοκύου πτυχίουσ τούτου προπαρατικῃ εις Νομικῶν Πύροστων Διανοῃ ή θρωτικῶ Δικαίω ή εις στικῶν θρωτικῶ Έπαγγελματιν προπαρατικῃσ κτηνοκομιασῃσ.

Διά τās θέσεις Βοηθῶν Μαγειροῦ :

Άρτια τούσεως τῃς κηκομιασῃς Τῆρις προπαρατικῃσ προπαρατικῃσ.

Διά τήν θέση Μαγειροῦ :

Πτυχίον άνθρωπομορφῃς Σχολῃς Μαγειροποιῆσ ήκατρον ειδωδέρπου τῆσ τῃς μηχανολογικῃσ Επαγγελματιν.

έγκριση την ασφάλισαν αυτών, προσκόντως αποδεικνυμένη.

Διά την θέσιν 'Ηλεκτροτεχνίτου :

Πτυχίον άγνωρισμένης Σχολής 'Ηλεκτροτεχνιτών και άδια ήλεκτροτεχνίτου αντίστοιχον προς τας ήλεκτρολογικάς εγκαταστάσεις εν Ελλάδι ή δε πτυχίου του τριετής προπαιδείας έγκριση την ασφάλισαν των εγκαταστάσεων προσκόντως αποδεικνυόμενη.

Διά την θέσιν 'Υδραυλικού :

Πτυχίον άγνωρισμένης Σχολής 'Υδραυλικών, εν Ελλάδι ή δε πτυχίου άρτια γνώσεως της τέχνης και τριετής προπαιδείας προσκόντως αποδεικνυόμενη.

Διά την θέσιν Θεραπευτού :

Πτυχίον άγνωρισμένης Σχολής Θεραπευτικών εν Ελλάδι ή δε πτυχίου άριστης έμπειρίας προσκόντως αποδεικνυόμενη.

Διά την θέσιν Ραπτιών :

Δίπλωμα άγνωρισμένης αντίστοιχου Σχολής ή άρτια γνώσεως της ραπτικής τέχνης προσκόντως αποδεικνυόμενη.

Διά την θέσιν 'Οδηγού αυτοκινήτου :

'Επαγγελματική άδεια οδηγού αυτοκινήτου.

Διά την θέσιν Κηπουρού :

Σχετική έμπειρία προσκόντως αποδεικνυόμενη.

Διά την θέσιν Κουρέας :

'Αρτια γνώσις της αντίστοιχου τέχνης προσκόντως αποδεικνυόμενη.

Διά την θέσιν 'Ελασχοματσοπού :

'Αρτια γνώσις της αντίστοιχου τέχνης προσκόντως αποδεικνυόμενη.

Διά την θέσιν Τραυματιοφορέας :

'Απολυτήριον Δημοτικού Σχολείου και ίακή σωματική άποψη.

Διά την θέσιν Συντηρητού κτιρίων :

Πτυχίον άγνωρισμένης τεχνικής Σχολής και εν Ελλάδι ή δε πτυχίου τριετής προπαιδείας της αντίστοιχου τέχνης προσκόντως αποδεικνυόμενη.

Διά την θέσιν Ξυλοργού :

Πτυχίον άγνωρισμένης τεχνικής Σχολής.

Διά τας θέσεις Σιδερωτών :

Σχετική έμπειρία προσκόντως αποδεικνυόμενη.

Διά τας θέσεις Τραπεζοκόμων :

Σχετική έμπειρία προσκόντως αποδεικνυόμενη.

Διά τας θέσεις Πρακτικών Νοσοκόμων :

'Απολυτήριον Δημοτικού Σχολείου και σχετική έμπειρία περί την νοσηλείαν προσκόντως αποδεικνυόμενη.

Διά τας θέσεις 'Αρτίων Νοσοκόμων :

'Απολυτήριον Δημοτικού Σχολείου και σχετική έμπειρία προσκόντως αποδεικνυόμενη.

Διά τας λοιπάς ειδικότητας του προσωπικού επί σχέσει δημοτικού δικαίου και άρτια γνώσις της αντίστοιχου τέχνης προσκόντως αποδεικνυόμενη.

Δ' όπως τας ως άνω ειδικότητας εκπαιδεύει όπως κατοχυρώνεται Δημοτικού Σχολείου, εν Ελλάδι ή δε τούτου τραγουδούνται αι διατάξεις του άρθρου 27 του Ν.Α. 3094/1954.

Άρθρον 9.

Προστάξιμοι υπηρεσιών 'Αναπήξευσης.

1. Τού Τμήματος Διοικήσεως προτίθεται ή επί βαθμού έκτου υπάλληλος του Κλάδου ΑΤ1 Διοικητικού-Λογιστικού. Ούτος υπαχθήκει πάλι παρ'αυτον τού Νοσοκομείου, τα διάφορα πληρώματα και υπηρεσίας αυτού, εμφορηθείς ή δε Διοικητικών Συμβουλίων τών όμων πάλιν τών 'Επισημοτικών υπηρεσιών των Κληκικών και 'Εργαστηρίων.

προσωπικον πλην του 'Ιατρικού.

2. Τού Γραφείου Προσωπικού προτίθεται ή επί βαθμού 5η-4η υπάλληλος του Κλάδου ΜΕ1 Διοικητικού-Λογιστικού.

3. Τών Φαρμάκων Οικονομικού και 'Ασθενών προτίθεται ή κατά βαθμόν ανώτερος ή επί ισοβαθμών άρχιστομο υπάλληλος του Κλάδου ΜΕ1 Διοικητικού-Λογιστικού.

4. Τού Φαρμακείου προτίθεται ή επί βαθμούς 7η-4η υπάλληλος του Κλάδου ΑΤ2 Φαρμακοποιών.

5. Τών Κληκικών προτίθεται επί θητεία Διευθυντής Κληκικής.

6. Τών 'Εργαστηρίων προτίθεται ή Διευθυντής έκαστης ειδικότητας ή καλυμμένων αναπληρω ή Προϊστάμενος Γραφείου Προσωπικού.

7. Τον Προϊστάμενον τού τμήματος Διοικήσεως ελλείποντα, άπόντα ή καλυμμένων αναπληρω ή Προϊστάμενος Γραφείου Προσωπικού.

8. Τούς Προϊσταμένους τών γραφείων ελλείποντας, άπόντας ή καλυμμένων, αναπληρω ή κατά βαθμόν ανώτερος τών ή των γραφείων υπηρετούντων υπαλλήλων και επί ισοβαθμών ή άρχιστομο τούτων.

9. Τον Προϊσταμένον τού Φαρμακείου ελλείποντα, άπόντα ή καλυμμένων αναπληρω ή κατά βαθμόν ανώτερος και επί ισοβαθμών ή άρχιστομο υπάλληλος τού Κλάδου ΜΕ2 ειδικότητας Βοθών Φαρμακείου.

10. Τούς Προϊσταμένους τών Κληκικών και 'Εργαστηρίων ελλείποντας, άπόντας ή καλυμμένων αναπληρω ή υπό τού Διευθυντού Κληκικής ή εργαστηρίου όριζόμενος.

Άρθρον 10.

Κατάταξις υπηρετούντων προσωπικού.

Οι κατά την θέμιστική τού παρόντος υπηρετούντες εις τού Νοσοκομείου άνωτοι υπάλληλοι κατατάσσονται συντάξιως ή υπό τιν ή κατωτέρου βαθμού εις όμιας τών ή επί τού παρόντος περιλαμβανόμενων κλάδων ή δε ανώτερος ή κατωτέρου βαθμού άποδομο όμοιο τού ή δε κατάτασσονται Κλάδου ως ακολούθως :

α) Είς τόν Κλάδον ΑΤ1 Διοικητικών-Λογιστικών οι υπάλληλοι τού ήτοι τούδε Κλάδου ΑΤ1 Διοικητικού-Λογιστικού.

β) Είς τόν Κλάδον ΑΤ2 Φαρμακοποιών οι υπάλληλοι τού ήτοι τούδε Κλάδου ΑΤ2 Φαρμακοποιών.

γ) Είς τόν Κλάδον ΑΡ1 'Αδελρών Νοσοκόμων οι υπάλληλοι τού ήτοι τούδε Κλάδου ΑΡ1 'Αδελρών Νοσοκόμων.

δ) Είς τόν Κλάδον ΑΡ2 Μαιών οι υπάλληλοι τού ήτοι τούδε Κλάδου ΑΡ2 Μαιών.

ε) Είς τόν Κλάδον ΑΡ3 'Επισκεπτριών 'Αδελρών οι υπάλληλοι τού ήτοι τούδε Κλάδου ΑΡ3 'Επισκεπτριών 'Αδελρών.

στ) Είς τόν Κλάδον ΜΕ1 Διοικητικών-Λογιστικών οι υπηρετούντες εις τόν ήτοι τούδε Κλάδον ΜΕ1 Διοικητικών-Λογιστικών.

ζ) Είς τόν Κλάδον ΜΕ2 Πρακτικών 'Επαγγελματιών και βαθμών Φαρμακείου οι υπάλληλοι τού ήτοι τούδε Κλάδου ΜΕ2 Πρακτικών 'Επαγγελματιών και Βοθών Φαρμακείου.

η) Είς τόν Κλάδον ΜΕ3 Βοθών Νοσοκόμων οι υπηρετούντες εις τόν ήτοι τούδε Κλάδον ΜΕ3 'Αδελρών Νοσοκόμων υποστούς τριετίας.

θ) Είς τόν Κλάδον ΜΕ4 Πρακτικών Νοσοκόμων (προσωπικός) οι υπηρετούντες εν υπηρεσία τών 3.10.73 πρακτικών νοσοκόμων τού ήτοι τούδε Κλάδου ΜΕ4 Νοσοκομειοτικού Πρακτικών Νοσοκόμων.

ι) Είς τόν Κλάδον ΜΕ5 'Ασθενών Νοσοκόμων (προσωπικός) οι υπηρετούντες εν υπηρεσία τών 3.10.73 ασθενών νοσοκόμων τού ήτοι τούδε Κλάδου ΜΕ5 'Ασθενών Νοσοκόμων.

κα) Είς τόν Κλάδον ΣΕ1 Κληκικών-Φαρμάκων-Νυκτεριών οι υπάλληλοι τού Κλάδου ΣΕ1 Κληκικών-Φαρμάκων-Νυκτεριών.

β) Είς τόν Κλάδον ΣΕΕ Τηλεφωνητών οι υπάλληλοι του Κλάδου ΣΕΕ Τηλεφωνητών.

Άρθρον 11.

Τελικά Διατάξεις.

Διακρίσις προσωπικού.

1. Το προσωπικόν του Νοσοκομείου διακρίνεται εις έσωτερικόν και έξωτερικόν.

Τό έσωτερικόν προσωπικόν είναι:

α) Οι έκαστοτε έφημερεύοντες Ιατροί.

β) Το νοσηλευτικόν προσωπικόν.

2. Είς τό έσωτερικόν προσωπικόν παρέχεται τροφή και έφ' όσον ο χώρος του Νοσοκομείου επιτρέπεται και κατοικία.

3. Δύναται δι' ήφολογημένης άπορίσεως του Διοικητικού Συμβουλίου να χορηγείται εις τόν φαρμακοποιόν ή τοκς βοθητάς Φαρμακείου, εις τό τεχνικόν και βοηθητικόν προσωπικόν και τό προσωπικόν καθήκοντος, μισθολογική τροφή και εις όλως έξαιρετικώς περιπτώσεις και βραδύνη τούταυ.

4. Δι' άπορίσεως του Διοικητικού Συμβουλίου δύνανται να παρέχεται τροφή ή αίτησις των και διά λόγους υπηρεσιακής ανάγκης, και εις μη δικαιούμενον οικειότητος προσωπικόν επί καταβολή ποσού ίσου προς τό ήμισυ του ήμισυ του κώστου της χορηγηθείσης τροφής, έφ' όσον οι τεχνικοί και λοιποί προϋπάρχουσιν τό Νοσοκομείου επιτρέποντος τούτο.

5. Άπαγορεύεται εις τό προσωπικόν να παραλαμβάνη και μεταφέρει έκτός του Νοσοκομείου την τροφήν του παρασκευασμένη ή απασκευασμένη.

Η κατά τό παρόν άρθρον χορηγηθείσα εις τό ως άνω προσωπικόν τροφή παρέχεται προς κάλυψιν λειτουργικών αναγκών του Νοσοκομείου και δεν αποτελεί μισθόν ή κίνηό ειδος άποδοχών του προσωπικού τούτου.

Άρθρον 12.

Καταργητέα Διατάξεις.

Πίναξ διατάξεων έφάρμοξ εις την διαρθεύσαν υπηρεσίαν, τής άμεροδότητος αυτής, της θέσεως πίσσης φύσεως προσωπικού, εκ πρώτου όρισμού ή προεπίθετος και λοιπά θέματα ρυθιζόμενα υπό του παρόντος Π. Διατάγματος καταργείται από τής δημοσιεύσεώς του.

Είς τόν έπί των Κοινωνικών Υπηρεσιών Υπουργόν, ανατίθεται την δημοσίευσιν και έκτέλεσιν του παρόντος Π. Διατάγματος.

Έν' Αθήναις τή 30' Ιουλίου 1980

Ο ΠΡΟΕΔΡΟΣ ΤΗΣ ΔΗΜΟΚΡΑΤΙΑΣ
ΚΩΝΣΤΑΝΤΙΝΟΣ Γ. ΚΑΡΑΜΑΝΛΗΣ
ΟΙ ΥΠΟΥΡΓΟΙ
ΠΡΟΕΔΡΟΣ ΚΥΒΕΡΝΗΣΕΩΣ ΟΙΚΟΝΟΜΙΚΩΝ
ΚΩΝΣΤ. ΣΤΕΦΑΝΟΠΟΥΛΟΣ ΜΙΛΙΑΤΙΔΗΣ ΕΒΕΡΤ
ΚΟΙΝΩΝΙΚΗ ΥΠΗΡΕΣΙΩΝ
ΣΠΥΡΙΔΩΝ ΔΟΣΙΑΔΗΣ

ΠΡΟΕΔΡΙΚΟΝ ΔΙΑΤΑΓΜΑ ΥΠ' ΑΡΙΘ. 722 (4)

Παρά συστάσει Ν. Π. Δ. Δ. υπό την επωνυμίαν «Θεραπευτήριον Χρονίων Παθήσεων Άστικόν».

Ο ΠΡΟΕΔΡΟΣ ΤΗΣ ΕΛΛΗΝΙΚΗΣ ΔΗΜΟΚΡΑΤΙΑΣ

Έφροντας έφ' όμιν:

1. Τας διατάξεις του άρθρου 3 του Ν. Δ του 162/1973 περί μέτρων προστασίας υπαρκτών και χρονίως πασχόντων έτώνων (ΦΕΚ 227/1973).

2. Τόν έφ' όμιν έπίθ. 332 28.5.1980 αρμοδιότητων του Συμβουλίου Έπιτελεστικόν, προέταξι του Υπουργού Κοινωνικών Υπηρεσιών, άπορροφούμεν:

Άρθρον 1.

Σύστασις - Έπωνυμία - Έσοπεία.

Συστήσεται Ν. Π. Δ. Δ. υπό την επωνυμίαν «Θεραπευτήριον Χρονίων Παθήσεων Άστικόν» ίδρυθών εις Άμμογδαλέζην Πλάγινθος και τούτων υπό την έσοπείαν και τόν έλεγγον του Υπουργείου Κοινωνικών Υπηρεσιών.

Άρθρον 2.

Σκοπός.

1. Σκοπός του Θεραπευτηρίου είναι ή έν αύτό περιβαλλόν άτόμων άρρώγων και θάλων άπό 18 έτών και άνω, χρονίως πασχόντων κατακοιτών ή ήμικατακοιτών λόγω κινητοσύς αναπηρίας, έξ' όλων των διαμερισμάτων της χώρας, προτιμωμένων των καταγομένων έν τού Νομού Άστικής.

2. Επίσης εις χωριστάς πόλεις παρέχόνται έσοπα χρονίως πάσχοντα λόγω έκπτώσεως των πνευματικών των λειτουργιών.

Άρθρον 3.

Διοικήσις.

Τό Νομικόν Πρόσωπον διοικείται υπό Διοικητικό Συμβούλιον, κατά τας διατάξεις του Ν. Δτος 162/1973 περί μέτρων προστασίας υπαρκτών και χρονίως πασχόντων έτώνων, ως όσως έκάστοτε ίσχύ.

Άρθρον 4.

Έσωτερικός Κανονισμός.

Ο Έσωτερικός Κανονισμός καταρτίζεται κατά τας διατάξεις του Ν. Δτος 162/1973 περί μέτρων προστασίας υπαρκτών και χρονίως πασχόντων έτώνων, ως όσως έκάστοτε ίσχύει.

Είς τόν έπί των Κοινωνικών Υπηρεσιών Υπουργόν ανατίθεται την δημοσίευσιν και έκτέλεσιν του παρόντος Π. Διατάγματος.

Έν' Αθήναις τή 30' Ιουλίου 1980

Ο ΠΡΟΕΔΡΟΣ ΤΗΣ ΔΗΜΟΚΡΑΤΙΑΣ
ΚΩΝΣΤΑΝΤΙΝΟΣ Γ. ΚΑΡΑΜΑΝΛΗΣ

Ο ΥΠΟΥΡΓΟΣ ΚΟΙΝΩΝΙΚΩΝ ΥΠΗΡΕΣΙΩΝ
ΣΠΥΡΙΔΩΝ ΔΟΣΙΑΔΗΣ

ΠΡΟΕΔΡΙΚΟΝ ΔΙΑΤΑΓΜΑ ΥΠ' ΑΡΙΘ. 723

Παρά προποικεισεως διατάξεων των άρθρων 19, 20 και 24 του Καταστατικού του Τ.Α.Π.-Ο.Τ.Ε.

Ο ΠΡΟΕΔΡΟΣ ΤΗΣ ΕΛΛΗΝΙΚΗΣ ΔΗΜΟΚΡΑΤΙΑΣ

Έφροντας έφ' όμιν:

1. Τας διατάξεις της παρ. 2 του άρθρου 12 του Ν. 1497/68 περί ρυθμίσεως Νομικών Κοινωνικών Άσφαλίσεως και παρ' άλλων τινων διατάξεων.

2. Τας διατάξεις του άρθρου 2 του Ν. 728/77 περί του τρόπου ήφάρμοξ των ήμικρατών ασφαρίσεων Άθρων έν καθύστερημένον ασφαρίστικόν έσοπον, προς ομοίαν Κοινωνική Άσφαλίσεως άμεροδότητος του Υπουργείου Κοινωνικών Υπηρεσιών, και άλλων τινων διατάξεων (ΦΕΚ 316/15.10.77 τ. Α').

3. Τόν έφ' όμιν έπίθ. 1029/16.5.80 (ΦΕΚ 491/21.5.80 τ. Β') άπόφασιν του Πρωτοπρωτότυπου και Υπουργού Κοινωνικών Υπηρεσιών περί αναθέσεως άρμοδιότητων εις τους Υπουργούς Κοινωνικών Υπηρεσιών.

4. Γνωστόν του Συμβουλίου Κοινωνικής Άσφαλίσεως διαρρυθρίσασιν κατά τόν έφ' όμιν έπίθ. 3099 συνάψεσιν αύτών της Κ' περιόδου (έφιαξ 2ου).

5. Γνωστόν του Διοικητικού Συμβουλίου του Τ.Α.Π.-Ο.Τ.Ε. διαρρυθρίσασιν κατά τόν έφ' όμιν έπίθ. 2547/79, 2539/79, 2575/80, συνάψεσεως του.



ΕΦΗΜΕΡΙΣ ΤΗΣ ΚΥΒΕΡΝΗΣΕΩΣ ΤΗΣ ΕΛΛΗΝΙΚΗΣ ΔΗΜΟΚΡΑΤΙΑΣ

ΕΝ ΑΘΗΝΑΙΣ
ΤΗ 4 ΦΕΒΡΟΥΑΡΙΟΥ 1978

ΤΕΥΧΟΣ ΠΡΩΤΟΝ

ΑΡΙΘΜΟΣ ΦΥΛΛΟΥ
13

ΠΕΡΙΕΧΟΜΕΝΑ

ΔΙΑΤΑΓΜΑΤΑ

60. Περί προσθήκης θέσεων Ιατρών βοηθών ειδικευομένων εις Νοσηλευτικά Ίδρυματα Ν.Δ. 2592/1953... 1
61. Περί τροποποίησης και συμπλήρωσης του Οργανισμού του Γενικού Νοσοκομείου Καρέισης. ... 2

ΔΙΑΤΑΓΜΑΤΑ

ΠΡΟΕΔΡΙΚΟΝ ΔΙΑΤΑΓΜΑ ΥΠ' ΑΡΙΘ. 60

Περί προσθήκης θέσεων Ιατρών βοηθών ειδικευομένων εις Νοσηλευτικά Ίδρυματα Ν.Δ. 2592/1953.

Ο ΠΡΟΕΔΡΟΣ ΤΗΣ ΕΛΛΗΝΙΚΗΣ ΔΗΜΟΚΡΑΤΙΑΣ

Έχοντας υπ' όψει:

1. Τάς διατάξεις :

- α) Του άρθρου 8 του Ν. 699/1977 «περί συνθέσεως των Διοικητικών Συμβουλίων των Νοσηλευτικών Ίδρυμάτων Ν.Δ. 2592/1953 και ρυθμίσεως συναφών θεμάτων» (ΦΕΚ 272 Α').
β) Της παρ. 3 του άρθρου 24 του Ν.Δ. 2592/1953 «περί οργάνωσης της Ιατρικής Αντιλήψεως» (ΦΕΚ 254 Α') ως τούτο τροποποιήθη διὰ του άρθρου 10 του Ν.Δ. 3097/1954.
γ) Της παραγράφου 1 του άρθρου 11 του Ν.Δ. 4352/1964 «περί διατάξεων ἀφορώσων τούς δημοσίους υπαλλήλους ως και περί καταργήσεως Συμβουλίων, Επιτροπών των Δημοσίων Ύπηρεσιών κ.λπ.» (ΦΕΚ 135 Α').
δ) Του Ν.Δ. 216/1974 περί Υπουργείου Προεδρίας Κυβερνήσεως (ΦΕΚ 367 Α').

2. Τάς γνώμας των Διοικητικών Συμβουλίων :

- α) Υπ' αριθμ. 22/7.10.77 Γενικού Νοσοκομείου Ίωκυνίων «Γ. ΧΑΤΖΗΚΩΣΤΑ».
β) Υπ' αριθμ. 24/20.9.77 Γενικού Νοσοκομείου Πατρών «Ο ΑΓΙΟΣ ΑΝΔΡΕΑΣ».
γ) Υπ' αριθμ. 19/28.9.77 Μαιευτείου Γενικού Νοσοκομείου Κοζάνης.
δ) Υπ' αριθμ. 26/24.9.77 Γενικού Νοσοκομείου Καστοριάς.
ε) Υπ' αριθμ. 19/12.9.77 Γενικού Νοσοκομείου Χιλκίδας.
στ) Υπ' αριθμ. 24/22.9.77 Γενικού Νοσοκομείου Κολκίς.
ζ) Υπ' αριθμ. 23/29.10.77 Γενικού Νοσοκομείου Ρεθύμνης.
η) Υπ' αριθμ. 19/29.9.77 Μαιευτολογίου Γενικού Νοσοκομείου Πύργου.
θ) Υπ' αριθμ. 23/23.9.77 Νοσοκομείου Παιδών Πατρών «ΜΠΕΜΠΗ Ι. ΚΑΡΑΜΑΝΔΑΝΗ».

- ι) Υπ' αριθμ. 20/23.9.77 Σκαλιστίου Γενικού Νοσοκομείου Νίου.
κ) Υπ' αριθμ. 18/6.10.77 Γενικού Νοσοκομείου Ρόδου «ΦΛΑΣΙΑΙΣΣΑ ΟΑΓΑ».
λ) Υπ' αριθμ. 15/22.10.77 Βαστανίου Γενικού Νοσοκομείου Μυτιλήνης.
μ) Υπ' αριθμ. 181/23.9.77 Γενικού Νοσοκομείου Εκάλης.
ν) Υπ' αριθμ. 19/30.9.77 Γενικού Νοσοκομείου Σερρών.
ξ) Υπ' αριθμ. 24/22.9.77 Γενικού Νοσοκομείου Χελών «ΑΓΙΟΣ ΓΕΩΡΓΙΟΣ».
ο) Υπ' αριθμ. 16/3.10.77 Γενικού Νοσοκομείου Καλαμάτας.
π) Υπ' αριθμ. 17/28.9.77 Γενικού Νοσοκομείου Σπάτης «ΙΩΑΝΝΟΥ ΚΑΙ ΑΙΚΑΤΕΡΙΝΗΣ ΓΡΗΓΟΡΙΟΥ».
ρ) Υπ' αριθμ. 18/20.9.77 Γενικού Νοσοκομείου Σάμου «Ο ΑΓΙΟΣ ΠΑΝΤΕΛΕΗΜΩΝ».
σ) Υπ' αριθμ. 264/26.9.77 Γενικού Νοσοκομείου Κομοτηνής.
ς) Υπ' αριθμ. 21/29.9.77 Γενικού Νοσοκομείου Ακρίσειας.
τ) Υπ' αριθμ. 21/30.9.77 Παιδιατρικού Μαιευτείου και Παικνείου Γενικού Νοσοκομείου Πρωκλείου.
θ) Υπ' αριθμ. 18/26.9.77 Γεν. Νοσοκομείου Κεβέλης.
κ) Υπ' αριθμ. 19/28.9.77 Παιδιατρικού Γεν. Νοσοκομείου Τριπόλεως «Π. ΕΥΑΓΓΕΛΙΣΤΡΙΑ».
λ) Υπ' αριθμ. 18/21.9.77 Γεν. Νοσοκομείου Ακρίσειας.
μ) Υπ' αριθμ. 18/30.9.77 Γενικού Νοσοκομείου Άλιζουδρουπόλεως.
ν) Υπ' αριθμ. 20/28.9.77 Γενικού Νοσοκομείου Δράμας.
3. Την υπ' αριθμ. 1303/17.11.77 γνωμοδότηση του Συμβουλίου Επιμελητικής, προτάσει των Υπουργών Προεδρίας Κυβερνήσεως, Οικονομικών και Κοινωνικών Υπηρεσιών, άπορραφίσουμν :

Άρθρον 1.

Είς τόν έν ισχύι Όργανισμόν τού Γενικού Νοσοκομείου Ίωκυνίων «Γ. ΧΑΤΖΗΚΩΣΤΑ» (Π.Δ/τα 19/3/16.4.56 (102 Α'), 539/1960 (122 Α'), 162/1964 (60 Α'), 125/70 (34 Α') και Π.Δ/γμα 45/1975 (14 Α'), προστίθενται πάντα (5) θέσεις ειδικευομένων Βοηθών Ιατρών καταμετρήμεναι κατά Κλινική ή Έργαστήριον ως κάτωθι :

- α) Παθολογική Κλινική θέσεις δύο (2).
β) Μαιευτική - Γυναικολογική Κλινική θέσις μία (1).
γ) Χειρουργική Κλινική θέσις μία (1).
δ) Μικροβιολογικόν Έργαστήριον θέσις μία (1).

Άρθρον 2.

Είς τόν έν ισχύι Όργανισμόν τού Γενικού Νοσοκομείου Πατρών «Ο ΑΓΙΟΣ ΑΝΔΡΕΑΣ» (Π.Δ/γματα 257/1973 (217 Α'), 683/1975 (222 Α') και 512/1975 (166 Α') προσ-

τίθενται δύο (2) θέσεις ειδικευομένων Βοηθών Ίατρών ως κάτωθι :

Καρδιολογικής Κλινικής θέσεις δύο (2).

Άρθρον 3.

Είς τόν έν ισχύϊ Όργανισμόν τού Μαματσειού Γενικού Κρατικού Νοσοκομείου Κοζάνης (Β. Δ/γματα 9/11-10/12.1955 (331 Α'), 30/12/1958/10.1.1959 (12 Α'), 19/2-27/3/1959 (58 Α'), 6/8-2/9/1959 (183 Α'), 125/1970 (34 Α') καί Π. Δ/γμα 220/1973 (203Α'), προστίθενται τρεῖς (3) θέσεις ειδικευομένων βοηθών Ίατρών κατανεμόμενοι κατά Κλινικήν ή Έργαστήριον ως κάτωθι :

- α) Παθολογική Κλινική θέσεις μία (1)
- β) Χειρουργική Κλινική θέσεις μία (1).
- γ) Μικροβιολογικόν Έργαστήριον θέσεις μία (1).

Άρθρον 4.

Είς τόν έν ισχύϊ Όργανισμόν τού Γενικού Νοσοκομείου Καστορίας (Β. Δ/γματα 5/12.55/13.1.1956 (18 Α') καί 692/1972 (199 Α'), προστίθενται δύο (2) θέσεις ειδικευομένων βοηθών Ίατρών κατανεμόμενοι κατά Κλινικήν ή Έργαστήριον ως κάτωθι :

- α) Παθολογική Κλινική θέσεις μία (1).
- β) Χειρουργική Κλινική θέσεις μία (1).

Άρθρον 5.

Είς τόν έν ισχύϊ Όργανισμόν τού Γενικού Νοσοκομείου Χαλκίδος (Β. Δ/γματα από 3.8.1957 (220 Α'), 483/1962 (120 Α') καί Π. Δ. 643/1975 (252 Α'), προστίθενται πέντε θέσεις ειδικευομένων Βοηθών Ίατρών κατανεμόμενοι κατά Κλινικήν ή Έργαστήριον ως κάτωθι :

- α) Παθολογική Κλινική θέσεις δύο (2).
- β) Χειρουργική Κλινική θέσεις δύο (2).
- γ) Μικροβιολογικόν Έργαστήριον θέσεις μία (1).

Άρθρον 6.

Είς τόν έν ισχύϊ Όργανισμόν τού Γενικού Νοσοκομείου Κιλκίς (Β. Δ/γματα 5.12.1955 (26 Α'), 25/10/1958 (205 Α'), 25/6/1961 (111 Α'), 125/1970 (34 Α') καί Π. Δ/γμα 858/1975 (274 Α'), προστίθενται δέκα (10) θέσεις ειδικευομένων Βοηθών Ίατρών κατανεμόμενοι κατά Κλινικήν ή Έργαστήριον ως κάτωθι :

- α) Παθολογική Κλινική θέσεις δύο (2).
- β) Χειρουργική Κλινική θέσεις δύο (2).
- γ) Όρθοπεδική Κλινική θέσεις τέσσερες (4).
- δ) Μικροβιολογικόν Έργαστήριον θέσεις δύο (2).

Άρθρον 7.

Είς τόν έν ισχύϊ Όργανισμόν τού Γενικού Νοσοκομείου Ρεθύμνης (Β. Δ/τα 82/1960 (18 Α'), 540/1960 (122 Α'), 723/1966 (174 Α'), προστίθενται μία (1) θέσεις ειδικευομένων Βοηθών Ίατρών ως κάτωθι :

Παθολογική Κλινική θέσεις μία (1).

Άρθρον 8.

Είς τόν έν ισχύϊ Όργανισμόν τού Μανωλοπούλειου Γενικού Νοσοκομείου Πύργου (Β. Δ/γματα από 17.3.1961 (34 Α'), 335/1964 (97 Α'), 125/1970 (34 Α') καί Π. Δ/γμα 665/1975 (218 Α'), προστίθενται δύο (2) θέσεις ειδικευομένων Βοηθών Ίατρών κατανεμόμενοι κατά Κλινικήν ή Έργαστήριον ως κάτωθι :

- α) Παθολογική Κλινική θέσεις μία (1).
- β) Χειρουργική Κλινική θέσεις μία (1).

Άρθρον 9.

Είς τόν έν ισχύϊ Όργανισμόν τού Νοσοκομείου Παιδών Πατρών «ΜΠΕΜΠΗ Ι. ΚΑΡΑΜΑΝΔΑΝΗ» (Β. Δ/γμα 103/1973 (30 Α') καί Π. Δ/μα 847/1975 (271 Α'), προστίθενται τέσσερες (4) θέσεις ειδικευομένων Βοηθών Ίατρών κατανεμόμενοι κατά Κλινικήν ή Έργαστήριον ως κάτωθι :

- α) Παθολογική Κλινική θέσεις μία (1).
- β) Παιδιατρική Κλινική θέσεις τρεῖς (3).

Άρθρον 10.

Είς τόν έν ισχύϊ Όργανισμόν τού Σκυλιτσείου Γενικού Νοσοκομείου Χίου (Β. Δ/γμα 29/1973 (8 Α') προστίθενται τέσσερες (4) θέσεις ειδικευομένων Βοηθών Ίατρών κατανεμόμενοι κατά Κλινικήν ή Έργαστήριον ως κάτωθι :

- α) Παθολογική Κλινική θέσεις δύο (2).
- β) Χειρουργική Κλινική θέσεις μία (1).
- γ) Μικροβιολογικόν Έργαστήριον θέσεις μία (1).

Άρθρον 11.

Είς τόν έν ισχύϊ Όργανισμόν τού Γενικού Νοσοκομείου Ρόδου «ΒΑΣΙΛΙΣΣΑ ΟΛΓΑ» (Β. Δ/τα 23.12.55/19.1.56) (25 Α') 13—10/20.11.1956 (283 Α'), 433/3—6/5.6.61 (109 Α') 722/1962 (178 Α'), 208/1963 (44 Α'), 125/1970 (34 Α'), 300/1970 (93 Α'), 141/1973 (46 Α'), 112/1973 (55 Α') καί Π. Δ/γμα 711/1975 (234 Α'), προστίθενται έξι (6) θέσεις ειδικευομένων Βοηθών Ίατρών κατανεμόμενοι κατά Κλινικήν ή Έργαστήριον ως κάτωθι :

- α) Παθολογική Κλινική θέσεις τρεῖς (3).
- β) Χειρουργική Κλινική θέσεις δύο (2).
- γ) Μικροβιολογικόν Έργαστήριον θέσεις μία (1).

Άρθρον 12.

Είς τόν έν ισχύϊ Όργανισμόν τού Βοστανείου Έρωδ Γενικού Νοσοκομείου Μυτιλήνης (Β. Δ/γματα 597/1961 (147 Α'), 710/1964 (235 Α'), 125/1970 (34 Α'), 300/1970 (93 Α') καί Π. Δ/γμα 721/1975 (236 Α'), προστίθενται πέντε (5) θέσεις ειδικευομένων Βοηθών Ίατρών κατανεμόμενοι κατά Κλινικήν ή Έργαστήριον ως κάτωθι :

- α) Παθολογική Κλινική θέσεις δύο (2).
- β) Χειρουργική Κλινική θέσεις δύο (2).
- γ) Μικροβιολογικόν Έργαστήριον θέσεις μία (1).

Άρθρον 13.

Είς τόν έν ισχύϊ Όργανισμόν τού Γενικού Νοσοκομείου Ξάνθης (Β. Δ/γματα 25/6-24/10/1957 (217 Α'), 139/1960 (33 Α'), 125/1970 (34 Α') καί Π. Δ/γμα 696/1975 (227 Α'), προστίθενται τέσσερες (4) θέσεις ειδικευομένων Βοηθών Ίατρών κατανεμόμενοι κατά Κλινικήν ή Έργαστήριον ως κάτωθι :

- α) Παθολογική Κλινική θέσεις δύο (2).
- β) Χειρουργική Κλινική θέσεις μία (1).
- γ) Μικροβιολογικόν Έργαστήριον θέσεις μία (1).

Άρθρον 14.

Είς τόν έν ισχύϊ Όργανισμόν τού Γενικού Νοσοκομείου Σερρών (Β. Δ/γματα 7.12.1955 (8/56 Α'), 26.5.1956 (156 Α'), 11.11.1958 (65/59 Α') καί Π. Δ/γμα 224/1973 (205 Α'), προστίθενται έπτά (7) θέσεις ειδικευομένων Βοηθών Ίατρών κατανεμόμενοι κατά Κλινικήν ή Έργαστήριον ως κάτωθι :

- α) Παθολογική Κλινική θέσεις τρεῖς (3).
- β) Χειρουργική Κλινική θέσεις δύο (2).
- γ) Μαιευτική - Γυναικολογική Κλινική θέσεις μία (1).
- δ) Μικροβιολογικόν Έργαστήριον θέσεις μία (1).

Άρθρον 15.

Είς τόν έν ισχύϊ Όργανισμόν τού Γενικού Νοσοκομείου Χανίων «ΑΓΙΟΣ ΓΕΩΡΓΙΟΣ» (Β. Δ/τα 10/28.2.1956 (75 Α'), 8.12.1959 (265 Α'), 417/1961 (105 Α'), 5/23.12.1965 (5/66 Α'), 990/1966 (267 Α'), 251/1967 (46 Α'), 125/1970 (34 Α') καί Π. Δ/γμα 268/1973 (222 Α'), προστίθενται πέντε (5) θέσεις ειδικευομένων Βοηθών Ίατρών κατανεμόμενοι κατά Κλινικήν ή Έργαστήριον ως κάτωθι :

- α) Παθολογική Κλινική θέσεις δύο (2).
- β) Χειρουργική Κλινική θέσεις μία (1).
- γ) Μαιευτική Κλινική θέσεις μία (1).
- δ) Μικροβιολογικόν Έργαστήριον θέσεις μία (1).

Άρθρον 16.

Είς τόν έν ισχύϊ Όργανισμόν τού Γενικού Νοσοκομείου Καλαμάτας (Β.Δ/γματα 31/1. -- 20/2.1956 (69 Α'), 19/2/3.3.1959 (40 Α'), 384/31/3 -- 16/6/1960 (84 Α'), 645/1961 (55 Α'), 125/1970 (34 Α') καί Π.Δ/γματα 683/1975 (222 Α'), 361/1975 (107 Α'), προστίθενται πέντε (5) θέσεις ειδικευομένων Βοηθών Ίατρών κατανεμόμενοι κατά Κλινικήν ή Έργαστήριον ως κάτωθι :

- α) Παθολογική Κλινική θέσεις δύο (2).
- β) Χειρουργική Κλινική θέσεις μία (1).
- γ) Μαιευτική - Γυναικολογική Κλινική θέσεις μία (1).
- δ) Μικροβιολογικόν Έργαστήριον θέσεις μία (1).

Άρθρον 17.

Είς τόν έν ισχύϊ Όργανισμόν τού Γενικού Νοσοκομείου Σπάρτης «Ιωάννου καί Αικατερίνης Γρηγορίου» (Β. Δ/γμα 242/1964 (74 Α') καί Π. Δ. 629/1975 (205 Α'), προστίθενται δύο (2) θέσεις ειδικευομένων Βοηθών Ίατρών κατανεμόμενοι κατά Κλινικήν ή Έργαστήριον ως κάτωθι :

- α) Χειρουργική Κλινική θέσεις μία (1).
- β) Όρθοπαιδική Κλινική θέσεις μία (1).

Άρθρον 18.

Είς τόν έν ισχύϊ Όργανισμόν τού Γενικού Νοσοκομείου Σάμου «Ο ΑΓΙΟΣ ΠΑΝΤΕΛΕΗΜΟΝ» (Β. Δ/γματα 20.12.1958 (23 Α'), 490/1962 (121 Α'), 125/1970 (34 Α'), καί Π/Δγμα 747/1975 (243 Α'), προστίθενται τέσσερες (4) θέσεις ειδικευομένων Βοηθών Ίατρών κατανεμόμενοι κατά Κλινικήν ή Έργαστήριον ως κάτωθι :

- α) Παθολογική Κλινική θέσεις δύο (2).
- β) Χειρουργική Κλινική θέσεις μία (1).
- γ) Μικροβιολογικόν Έργαστήριον θέσεις μία (1).

Άρθρον 19.

Είς τόν έν ισχύϊ Όργανισμόν τού Γενικού Νοσοκομείου Κομοτηνής (Β.Δ/γματα 10/2/1956 (77 Α'), 304/1972 (69 Α') καί Π. Δ/γμα 857/1975 (274 Α'), προστίθενται πέντε (5) θέσεις ειδικευομένων Βοηθών Ίατρών κατανεμόμενοι κατά Κλινικήν ή Έργαστήριον ως κάτωθι :

- α) Παθολογική Κλινική θέσεις δύο (2).
- β) Χειρουργική Κλινική θέσεις μία (1).
- γ) Μαιευτική - Γυναικολογική Κλινική θέσεις μία (1).
- δ) Μικροβιολογικόν Έργαστήριον θέσεις μία (1).

Άρθρον 20.

Είς τόν έν ισχύϊ Όργανισμόν τού Γενικού Νοσοκομείου Αφρίσης (Β.Δ/γματα 20/1-2.2.56 (41 Α'), 529/1963 (146 Α'), 725/1972 (200 Α'), καί Π.Δ/γμα 683/1975 (222 Α'), προστίθενται έξ (6) θέσεις ειδικευομένων Βοηθών Ίατρών κατανεμόμενοι κατά Κλινικήν ή Έργαστήριον ως κάτωθι :

- α) Παθολογική Κλινική θέσεις δύο (2).
- β) Χειρουργική Κλινική θέσεις μία (1).
- γ) Μαιευτική - Γυναικολογική Κλινική θέσεις μία (1).
- δ) Παιδιατρική Κλινική θέσεις μία (1).
- ε) Μικροβιολογικόν Έργαστήριον θέσεις μία (1).

Άρθρον 21.

Είς τόν έν ισχύϊ Όργανισμόν τού Παγκρητίου Βενιζελείου καί Παναγιού Γενικού Νοσοκομείου Ηρακλείου (Β.Δ/γματα 530/1967 (160 Α'), 370/1970 (118 Α') καί Π.Δ/γματα 30/1974 (46 Α'), 698/1975 (229 Α'), προστίθενται έξ (6) θέσεις ειδικευομένων Βοηθών Ίατρών κατανεμόμενοι κατά Κλινικήν ή Έργαστήριον ως κάτωθι :

- α) Παθολογική Κλινική θέσεις δύο (2).
- β) Χειρουργική Κλινική θέσεις μία (1).
- γ) Μαιευτική - Γυναικολογική Κλινική θέσεις μία (1).
- δ) Παιδιατρική Κλινική θέσεις μία (1).
- ε) Μικροβιολογικόν Έργαστήριον θέσεις μία (1).

Άρθρον 22.

Είς τόν έν ισχύϊ Όργανισμόν τού Γενικού Νοσοκομείου Καβάλας (Β.Δ/γματα 20.11.1956 (40 Α'), 768/1963 (230 Α'), 347/1964 (99 Α'), 803/1966 (95 Α'), 312/1970 (94 Α'), 125/1970 (34 Α') καί Π. Δ/γματα 683/1975 (222 Α'), 466/1975 (147 Α'), προστίθενται έξ (6) θέσεις ειδικευομένων Βοηθών Ίατρών κατανεμόμενοι κατά Κλινικήν ή Έργαστήριον ως κάτωθι :

- α) Παθολογική Κλινική θέσεις δύο (2).
- β) Χειρουργική Κλινική θέσεις μία (1).
- γ) Μαιευτική - Γυναικολογική Κλινική θέσεις μία (1).
- δ) Παιδιατρική Κλινική θέσεις μία (1).
- ε) Μικροβιολογικόν Έργαστήριον θέσεις μία (1).

Άρθρον 23.

Είς τόν έν ισχύϊ Όργανισμόν τού Πανεκραδικού Γενικού Νοσοκομείου Τριπόλεως «Η ΕΥΑΓΓΕΛΙΣΤΡΙΑ» (Β. Δ/γματα 30/12/55.1.16/1/1956 (22 Α'), 17/3-6/5/1959 (82 Α'), 254/1963 (54 Α') καί Π.Δ/γμα 274/1973 (224 Α'), προστίθενται πέντε (5) θέσεις ειδικευομένων Βοηθών Ίατρών κατανεμόμενοι κατά Κλινικήν ή Έργαστήριον ως κάτωθι :

- α) Παθολογική Κλινική θέσεις δύο (2).
- β) Χειρουργική Κλινική θέσεις μία (1).
- γ) Μαιευτική - Γυναικολογική Κλινική θέσεις μία (1).
- δ) Μικροβιολογικόν Έργαστήριον θέσεις μία (1).

Άρθρον 24.

Είς τόν έν ισχύϊ Όργανισμόν τού Γενικού Νοσοκομείου Λαμίας (Β.Δ/γματα από 31.1.1956 (52 Α'), 722/1966 (174 Α'), 125/1970 (34 Α'), 300/1970 (93 Α') καί Π.Δ/γμα 736/1975 (240 Α'), προστίθενται τρεις (3) θέσεις ειδικευομένων Βοηθών Ίατρών κατανεμόμενοι κατά Κλινικήν ή Έργαστήριον ως κάτωθι :

- α) Παθολογική Κλινική θέσεις μία (1).
- β) Χειρουργική Κλινική θέσεις μία (1).
- γ) Μικροβιολογικόν Έργαστήριον θέσεις μία (1).

Άρθρον 25.

Είς τόν έν ισχύϊ Όργανισμόν τού Γενικού Νοσοκομείου Αλεξανδρουπόλεως (Β.Δ/γματα 6.2. 1956 (45 Α'), 18.7.57 (219 Α'), 16.6.1964 (97 Α') καί Π.Δ/γμα 703/1975 (232 Α), προστίθενται έξ (6) θέσεις ειδικευομένων Βοηθών Ίατρών κατανεμόμενοι κατά Κλινικήν ή Έργαστήριον ως κάτωθι :

- α) Παθολογική Κλινική θέσεις τρεις (3).
- β) Χειρουργική Κλινική θέσεις μία (1).
- γ) Μαιευτική - Γυναικολογική Κλινική θέσεις μία (1).
- δ) Μικροβιολογικόν Έργαστήριον θέσεις μία (1).

Άρθρον 26.

Είς τόν έν ισχύϊ Όργανισμόν τού Γενικού Νοσοκομείου Δομίας (Β.Δ/γματα 28.3.1956 (103 Α'), 72/1959 (44/60 Α'), 125/1970 (34 Α') καί Π.Δ/γματα 683/1975 (222 Α'), 642/1975 (212 Α'), προστίθενται πέντε (5) θέσεις ειδικευομένων Βοηθών Ίατρών κατανεμόμενοι κατά Κλινικήν ή Έργαστήριον ως κάτωθι :

- α) Παθολογική Κλινική θέσεις δύο (2).
- β) Χειρουργική Κλινική θέσεις μία (1).
- γ) Μαιευτική - Γυναικολογική Κλινική θέσεις μία (1).
- δ) Μικροβιολογικόν Έργαστήριον θέσεις μία (1).

Είς τόν επί τών Κοινωνικών Υπηρεσιών Υπουργόν, ανατίθενται τήν δημοσίευση καί εκτέλεση τού παρόντος Π. Διατάγματος.

Έν Αθήναις τή 25 Ίανουαρίου 1978

Ο ΠΡΟΕΔΡΟΣ ΤΗΣ ΔΗΜΟΚΡΑΤΙΑΣ
ΚΩΝΣΤΑΝΤΙΝΟΣ Δ. ΤΣΑΤΣΟΣ

ΟΙ ΥΠΟΥΡΓΟΙ

ΠΡΟΕΔΡΙΑΣ ΚΥΒΕΡΝΗΣΕΩΣ ΟΙΚΟΝΟΜΙΚΩΝ
ΑΓΝΣΤ. ΣΤΕΦΑΝΟΠΟΥΛΟΣ ΓΙΑΝΝΗΣ ΜΠΟΥΤΟΣ
ΚΟΙΝΩΝΙΚΩΝ ΥΠΗΡΕΣΙΩΝ
ΣΠΥΡΙΔΩΝ ΔΟΣΙΑΔΗΣ



ΕΦΗΜΕΡΙΣ ΤΗΣ ΚΥΒΕΡΝΗΣΕΩΣ ΤΗΣ ΕΛΛΗΝΙΚΗΣ ΔΗΜΟΚΡΑΤΙΑΣ

ΕΝ ΑΘΗΝΑΙΣ
ΤΗ 9 ΦΕΒΡΟΥΑΡΙΟΥ 1977

ΤΕΥΧΟΣ ΠΡΩΤΟΝ

ΑΡΙΘΜΟΣ ΦΥΛΛΟΥ
37

ΠΕΡΙΕΧΟΜΕΝΑ

ΔΙΑΤΑΓΜΑΤΑ

- 106. Περὶ συστάσεως θέσεων διοικητικοῦ προσωπικοῦ εἰς τὸ Πανεπιστήμιον Θεσσαλονίκης. 1
- 107. Περὶ συστάσεως θέσεων διοικητικοῦ προσωπικοῦ παρὰ τῷ Πανεπιστημίῳ Θεσσαλονίκης. 2
- 108. Περὶ συστάσεως δύο θέσεων Χειριστῶν Ἐξοπλιστικῆς Κινησερσίας ἐπὶ τριβάσει ἰδιωτικοῦ δικαίου κερύτου γέφυου παρὰ τῇ Ἰατρικῇ Σχολῇ τοῦ Πανεπιστημίου Ἀθηνῶν. 3
- 109. Περὶ μετανοματικῆς τακτικῆς ἀρχῆς τῆς Φιλοσοφικῆς Σχολῆς τοῦ Πανεπιστημίου Ἀθηνῶν. 4
- 110. Περὶ τροποποιήσεως καὶ συμπληρώσεως τοῦ Ὁργανικοῦ τοῦ Θεραπευτηρίου Φαρμακίωντων Πατρῶν «Ο ΑΓΙΟΣ ΑΝΔΡΕΑΣ». 5
- 111. Περὶ ἐξούσιως Ἐθνικοῦ Παιδικοῦ Στάθου εἰς Δῆμον Καρλοπόλεως Νομοῦ Σάμου. 6
- 112. Περὶ τροποποιήσεως καὶ συμπληρώσεως τοῦ Ὁργανικοῦ τοῦ Γενικοῦ Νοσηλευτικοῦ Στάου «Ο ΑΓΙΟΣ ΠΑΝΤΕΛΕΗΜΩΝ». 7
- 113. Περὶ ἐπικελεύσεως τῶν διατάξεων τοῦ ἐπ' ἀριθ. 287/1975 Π. Δ/τος, «περὶ τροποποιήσεως καὶ συμπληρώσεως τοῦ ἐπὶ 8—9/5/58 Β. Δ/τος «περὶ τῆς διαδικαστικῆς καὶ τοῦ τρόπου πληρώσεως τῶν ἰατρικῶν θέσεων Νοσηλευτικῶν Ἱερμάτων Ν.Δ. 2592/58» καὶ ἐπὶ τῶν Κεντρικῶν Νοσηλευτικῶν Ἱερμάτων. 8
- 114. Περὶ τροποποιήσεως ἰνῶν διατάξεων τοῦ Καταστατικοῦ τοῦ Τραγίου Προνόμιου Διακηθρῶν Χαλκίδος. 9
- 115. Περὶ συστάσεως Ὑπηρεσίας Ἐνταλλομένων Ἐξέδων παρὰ τῷ Ὁργανικῷ Ἀπομαρτυρώσεως περιοχῆς Προνοῦσης. 10

ΑΠΟΦΑΣΕΙΣ

- Περὶ συμπληρώσεως τῆς ἐπ' ἀριθ. 16/4/228.74 ἀποφάσεως τῆς Νομισματικῆς Ἐπιτροπῆς «περὶ διακανονισμοῦ τῆς ἀξίας τῶν πάσης φύσεως εἰδῶν εἰσπρατῶν ἐκ χωρῶν μεθ' ὧν ἡ Ἑλλάς συνδέεται διὰ διεσπῶν συμβάσεων (Κληρικῆς). 11

ΔΙΑΤΑΓΜΑΤΑ

ΠΡΟΕΔΡΙΚΟΝ ΔΙΑΤΑΓΜΑ ΥΠ' ΑΡΙΘ. 106

Περὶ συστάσεως θέσεων διοικητικοῦ προσωπικοῦ εἰς τὸ Πανεπιστήμιον Θεσσαλονίκης.

Ο ΠΡΟΕΔΡΟΣ
ΤΗΣ ΕΛΛΗΝΙΚΗΣ ΔΗΜΟΚΡΑΤΙΑΣ

Ἴχοντες ἐπ' ὄψιν: 1) Τὰς διατάξεις τῶν ἀρθρῶν: α) 31 (παρὰγρ. 1 καὶ 4) τοῦ Ν.Δ. 3074/1959 «περὶ τροποποιήσεως καὶ συμπληρώσεως τῶν περὶ τῶν Ἀνωτάτων Ἑκπαιδευτικῶν Ἱδρυμάτων ἰσχυροῦσθαι διατάξεων», β) 14 εἰς 10 τοῦ Ν. 431/76 «περὶ πληρώσεως θέσεων καὶ ἐξουσιώσεως ἀρμότων ἀρροφῶν εἰς τὴν καταστατὴν τῶν δημοσίων ἐπαλλήλων καὶ ἐπαλλήλων Ν.Π.Δ.Δ.», γ) 2, 3 καὶ 5 τοῦ Ν.Δ. 216/74 «περὶ συστάσεως Ὑποργῶν Προεδρίας Κυβερνήσεως», 2 τῆς γνώμης τῆς Συγκλήτου (πρωτῆς 19.5.76) τοῦ Πανεπιστημίου Θεσσαλονίκης καὶ 31 τῆς ἐπ' ἀριθ. 129/76 καὶ 863/76 προμοδοτήσεως τοῦ Συμβουλίου τῆς Ἑκπαιδευτικῆς προτάσεως τῶν Ὑπουργῶν Προεδρίας Κυβερνήσεως, Οἰκονομικῶν καὶ Ἑθνικῆς Παιδείας καὶ Ἐργασιασμάτων, ἀποφασίσαντες:

Ἄρθρον πρῶτον.

1. Συστῆται εἰς τὸ Πανεπιστήμιον Θεσσαλονίκης Κλάδος ΜΕ4 Ἀρχιτεκτόνων - Ἀρχιτεκτονικῶν, περιλαμβανόμενος δύο (2) θέσεις ἐπὶ βαθμῆς 10^ο - 6^ο.

2. Ὡς εἰδικὰ προσόντα διορισμοῦ εἰς τὸν εἰσαγορευτὸν βαθμὸν τῶν ἀνωτέρω θέσεων ἠρξάνται ἀπολυτήριον ἐξέτασης Γνωσιασῶν ἢ ἄλλης ἰσοδύναμης Μέσης Σχολῆς Γενικῆς Ἑκπαιδευσεως ἢ ἐδαφικικοῦ Γ τάξεως ἐξέτασίου Γνωσιασῶν ἢ ἄλλης ἰσοδύναμης Μέσης Σχολῆς Γενικῆς Ἑκπαιδευσεως καὶ ἐξέτασης, τολλόχριστου, σχετικῆς ἐμπειρίας, προσοχόμενης.

Ἐς τὸν ἐπὶ τῆς Ἑθνικῆς Παιδείας καὶ Ἐργασιασμάτων Ὑπουργόν, ἀνατίθεται τὴν δημοσίευσιν καὶ ἐκτέλεσιν τοῦ παρόντος Π. Δ/τος.

Ἐν Ἀθήναις τῆ 28 Ἰανουαρίου 1977

Ο ΠΡΟΕΔΡΟΣ ΤΗΣ ΔΗΜΟΚΡΑΤΙΑΣ
ΚΩΝΣΤΑΝΤΙΝΟΣ Δ. ΤΣΑΤΣΟΣ

ΟΙ ΥΠΟΥΡΓΟΙ
ΠΡΟΕΔΡΙΑΣ ΚΥΒΕΡΝΗΣΕΩΣ ΕΘΝ. ΠΑΙΣΕΙΑΣ ΚΑΙ ΘΡΗΣΚΕΥΜΑΤΩΝ
ΓΕΩΡΓΙΟΣ ΡΑΛΛΗΣ ΓΕΩΡΓΙΟΣ ΡΑΛΛΗΣ
ΟΙΚΟΝΟΜΙΚΩΝ
ΕΥΑΓΓΕΛΟΣ ΔΕΒΛΕΤΟΓΛΟΥ

Δι' άπάσας τας ως άνω ειδικότητας απαιτείται επίσης άπολυτήριον Δημοτικού Σχολείου, έν έλλείψει δέ τούτου εφαρμόζονται αι διατάξεις τού άρθρου 27 τού Ν.Δ. 3094/1954.

Είς τόν επί των Κοινωνικών Υπηρεσιών Υπουργόν, ανατίθεται την δημοσίευση και εκτέλεσιν τού παρόντος Π. Διατάγματος.

Έν Αθήναις τή 31 Ιανουαρίου 1977

Ο ΠΡΟΕΔΡΟΣ ΤΗΣ ΔΗΜΟΚΡΑΤΙΑΣ
ΚΩΝΣΤΑΝΤΙΝΟΣ Δ. ΤΣΑΤΣΟΣ

ΟΙ ΥΠΟΥΡΓΟΙ

ΠΡΟΕΔΡΙΑΣ ΚΥΒΕΡΝΗΣΕΩΣ ΟΙΚΟΝΟΜΙΚΩΝ
ΓΕΩΡΓΙΟΣ ΡΑΛΛΗΣ ΕΥΑΓΓ. ΔΕΒΛΕΤΟΓΛΟΥ
ΚΟΙΝΩΝΙΚΩΝ ΥΠΗΡΕΣΙΩΝ
ΚΩΝΣΤΑΝΤΙΝΟΣ ΣΤΕΦΑΝΟΠΟΥΛΟΣ

(6)

ΠΡΟΕΔΡΙΚΟΝ ΔΙΑΤΑΓΜΑ ΥΠ' ΑΡΙΘ. 111

Περί ίδρύσεως Έθνικου Παιδικού Σταθμού εις Δήμον Καρλοβαρίου Νομού Σάμου.

Ο ΠΡΟΕΔΡΟΣ
ΤΗΣ ΕΛΛΗΝΙΚΗΣ ΔΗΜΟΚΡΑΤΙΑΣ

Έχοντας ύπ' όψει:

1. Τάς διατάξεις τού άρθρου 1 τού Ν.Δ. 3015/1951 (ΦΕΚ. 237/τ. Α') «περί ίδρύσεως Έθνικών Οργανισμών, Οικοτροφείων κλπ.».

2. Τάς διατάξεις τού Ν.Δ. 216/74 (ΦΕΚ. 267/τ. Α') «περί συστάσεως Υπουργείου Προεδρίας Κυβερνήσεως».

3. Την ύπ' αριθ. 958/1976 γνωμοδότησιν τού Συμβουλίου τής Έπικρατίας, προτάσει τών Υπουργών Προεδρίας Κυβερνήσεως, Οικονομικών και Κοινωνικών Υπηρεσιών, αποφασίσαντες:

Άρθρον μόνον.

Ίδρύεται Έθνικός Παιδικός Σταθμός εις τόν Δήμον Καρλοβαρίου Ν. Σάμου ύπό τήν αναρτίσιν «Έθνικός Παιδικός Σταθμός Καρλοβαρίου».

Η δαπαμικήτης τού ως άνω Ίδρύματος όρίζεται εις έβδομήκοντα (70) νήπια.

Είς τόν επί των Κοινωνικών Υπηρεσιών Υπουργόν, ανατίθεται την δημοσίευση και εκτέλεσιν τού παρόντος.

Έν Αθήναις τή 3 Φεβρουαρίου 1977

Ο ΠΡΟΕΔΡΟΣ ΤΗΣ ΔΗΜΟΚΡΑΤΙΑΣ
ΚΩΝΣΤΑΝΤΙΝΟΣ Δ. ΤΣΑΤΣΟΣ

ΟΙ ΥΠΟΥΡΓΟΙ

ΠΡΟΕΔΡΙΑΣ ΚΥΒΕΡΝΗΣΕΩΣ ΟΙΚΟΝΟΜΙΚΩΝ
ΓΕΩΡΓΙΟΣ ΡΑΛΛΗΣ ΕΥΑΓΓ. ΔΕΒΛΕΤΟΓΛΟΥ
ΚΟΙΝΩΝΙΚΩΝ ΥΠΗΡΕΣΙΩΝ
ΚΩΝΣΤΑΝΤΙΝΟΣ ΣΤΕΦΑΝΟΠΟΥΛΟΣ

ΠΡΟΕΔΡΙΚΟΝ ΔΙΑΤΑΓΜΑ ΥΠ' ΑΡΙΘ. 112

(7)

Περί τροποποιήσεως και συμπληρώσεως τού Οργανισμού τού Γενικού Νοσοκομείου Σάμου «Ο ΑΓΙΟΣ ΠΑΝΤΕΛΕΙΜΩΝ».

Ο ΠΡΟΕΔΡΟΣ
ΤΗΣ ΕΛΛΗΝΙΚΗΣ ΔΗΜΟΚΡΑΤΙΑΣ

Έχοντας ύπ' όψει:

1. Τάς διατάξεις:

α) Τού άρθρου 8 τού Ν. 39/1975 «περί ρυθμίσεως θεμάτων τοπικού προσωπικού και τροποποιήσεως και συμπληρώσεως ενίων οργανωτικών κλπ. διατάξεων άρμοδιότητας Υπουργείου Κοινων. Υπηρεσιών» (ΦΕΚ 83 Α').

β) Τής παρ. 3 τού άρθρου 24 τού Ν.Δ. 2592/1953 «περί οργανώσεως τής Ιατρικής Αντιλήψεως» (ΦΕΚ 254 Α').

γ) Τού άρθρου 10 τού Ν.Δ. 3097/1954 «περί τροποποιήσεως τού Ν.Δ. 2592/1953» (ΦΕΚ 253 Α').

δ) Τής παρ. 1 τού άρθρου 11 τού Ν.Δ. 4352/1964 «περί διατάξεων άρρωστών τής δημοσίας υπαλλήλους» (ΦΕΚ 135 Α') και

ε) Τού Ν.Δ. 216/1974 «περί συστάσεως Υπουργείου Προεδρίας Κυβερνήσεως» (ΦΕΚ 367 Α').

2. Την ύπ' αριθ. Δ3/2861/24.9.76 κοινήν απόρριπν Πρωθυπουργού και Υπουργού Κοινων. Υπηρεσιών «περί αναθέσεως άρμοδιότητων εις τούς Υπουργούς Κοινωνικών Υπηρεσιών», (ΦΕΚ 1192 Β').

3. Την ύπ' αριθ. 14/20.8.1976 γνώμη τού Διοικ. Συμβουλίου τού Νοσοκομείου.

4. Την ύπ' αριθ. 931/18.11.76 γνωμοδότησιν τού Συμβουλίου τής Έπικρατίας, προτάσει τών Υπουργών Προεδρίας Κυβερνήσεως, Οικονομικών και Υρωπουργού Κοινωνικών Υπηρεσιών, αποφασίσαντες:

Άρθρον 1.

Γενική Διατάξις.

Ο Οργανισμός τού Γενικού Νοσοκομείου Σάμου «Ο ΑΓΙΟΣ ΠΑΝΤΕΛΕΙΜΩΝ» ως ούτος ένεκρίθη διά τού από 30.12.1958 Β.Δ. (ΦΕΚ 23/1959) και έτροποποιήθη διά τών ύπ' αριθ. 490/1962 (ΦΕΚ 121 Α'), ύπ' αριθ. 125/1970 (ΦΕΚ 34 Α') Β.Δ. και τού ύπ' αριθ. 747/1975 (ΦΕΚ 243 Α') Π. Δ/τος τροποποιούνται και συμπληρώνεται ως ακολούθως:

Άρθρον 2.

Διάρθρωσις Υπηρεσιών.

Η παρ. 3 ύπ' Κερ. «Η Ιατρική Υπηρεσία περιλαμβάνεται τού άρθρου 2 τού από 30.12.1958 Β.Δ. (ΦΕΚ 23/1959 Α') αντικαθίσταται ως ακολούθως:

Τά έργαστήρια ήτοι:

- 1) Μικροβιολογικόν
- 2) Ακτινολογικόν
- 3) Σταθμός Αιμοδοσίας

Άρθρον 3.

Διάρθρωσις θέσεων.

Η διατάξις τού άρθρου 2 τού Π. Δ/τος 747/1975 (ΦΕΚ 243 Α') ή προέλιποντα την διάρθρωσιν τών θέσεων μόνιμου τοπικού προσωπικού και επί θηρείς συμπληρώνεται ως ακολούθως:

I. Μόνιμοι:

Κλάδος ΑΡ3 Άξιολών Νοσοκόμων:

- Μία (1) θέσις Διευθυνού εις έκθεμω έω.
- Έπτά (7) θέσις επί εκθεμω έω -4ω, εξ έν έν (2) θέσις Προϊστουμένων.
- Δέκα πέντε (15) θέσις επί εκθεμω έω -6ω, εξ έν έν (2) εις τόν Σταθμόν Αιμοδοσίας.

Κλάδος ΜΕ3 Παρασκευαστών:

- Δύο (2) θέσις επί εκθεμω έω -6ω, εξ έν μία (1) εις τόν Σταθμόν Αιμοδοσίας.

II. Έπί θηρείς:

Διευδονται Έργαστηρίων:

- Μία (1) θέσις Δ/του Ιατρού ειδικότητας Αιματολόγου κατ' επιτήρησιν ή Μικροβιολόγου εις τόν Σταθμόν Αιμοδοσίας.

Άρθρον 4.

Προβότα.

Τό άρθρον 3 τού Π. Δ/τος 747/1975 (ΦΕΚ 243 Α') τροποποιείται και συμπληρώνεται ως ακολούθως:

Διά τας θέσις άξιολών νοσοκόμων πτυχίων Σχολής άξιολών Νοσοκόμων τριετούς ή τετραετούς φοιτήσεως και ειδική εκπαιδευσις εις τήν Αιμοδοσίαν.

Διὰ τὰς θέσεις Πάρασκευαστῶν ἀντίστοιχον πτυχίον Σχολῶν Παιδείας καὶ Ἐπαγγελματιῶν ἀνεγνωρισμένον παρὰ τοῦ Ὑπουργείου Ἑθνικῆς Παιδείας καὶ Ἐπαγγελματιῶν.

Εἰς τὸν ἐπὶ τῶν Κοινωνικῶν Ὑπηρεσιῶν Ὑπουργεῖον, ἀνατίθεται τὴν δημοσίευσιν καὶ ἐκτέλεσιν τοῦ παρόντος Π. Διατάγματος.

Ἐν Ἀθήναις τῇ 3 Φεβρουαρίου 1977

Ο ΠΡΟΕΔΡΟΣ ΤΗΣ ΔΗΜΟΚΡΑΤΙΑΣ

ΚΩΝΣΤΑΝΤΙΝΟΣ Δ. ΤΣΑΤΣΟΣ

ΟΙ ΥΠΟΥΡΓΟΙ

ΠΡΟΕΔΡΙΣ ΚΥΒΕΡΝΗΣΕΩΣ

ΟΙΚΟΝΟΜΙΚΩΝ

ΓΕΩΡΓΙΟΣ ΡΑΛΛΗΣ

ΕΥΑΓΓ. ΔΕΒΛΕΤΟΓΛΟΥ

Ο ΥΠΟΥΡΓΟΣ ΚΟΙΝΩΝΙΚΩΝ ΥΠΗΡΕΣΙΩΝ

ΙΩΑΝΝΗΣ ΚΕΦΑΛΟΓΙΑΝΝΗΣ

(8)

ΠΡΟΕΔΡΙΚΟΝ ΔΙΑΤΑΓΜΑ ΥΠ' ΑΡΙΘ. 113

Περὶ ἐπεκτάσεως τῶν διατάξεων τοῦ ὑπ' ἀριθ. 287/1975 Π. Διατάγματος, «περὶ τροποποιήσεως καὶ συμπληρώσεως τοῦ ἀπὸ 8—9.5.58 Β. Διατάγματος περὶ τῆς διαδικαστικῆς καὶ τοῦ τρόπου πληρώσεως τῶν ἱατρικῶν θέσεων Νοσηλευτικῶν Ἱδρυμάτων Ν.Δ. 2592/53» καὶ ἐπὶ τῶν Κεντρικῶν Νοσηλευτικῶν Ἱδρυμάτων.

Ο ΠΡΟΕΔΡΟΣ

ΤΗΣ ΕΛΛΗΝΙΚΗΣ ΔΗΜΟΚΡΑΤΙΑΣ

Ἐχόντες ὑπ' ὄψει:

1. Τὰς διατάξεις τοῦ ἀρθροῦ γ' τῆς παραγράφου 8 τοῦ ἀρθροῦ 4 τοῦ ὑπ' ἀριθ. 3766/1957 Ν. Διατάγματος «περὶ συγχωνεύσεως τῶν Νοσοκομείων Προσχέμου Ἀθηνῶν καὶ Γενικοῦ Κρατικοῦ Ἀθηνῶν εἰς ἑνιαῖον Γενικὸν Νοσοκομεῖον κλπ.».

2. Τὰς διατάξεις τοῦ ἀρθροῦ 1 τοῦ Ν.Δ. 40/1974 «περὶ καταργήσεως καὶ συμπληρώσεως διατάξεων τινῶν τοῦ Ν. Διατάγματος 1345/1973 κλπ.».

3. Τὴν ὑπ' ἀριθ. Δ3/2861/24.9.76 κοινὴν ἀπόφασιν τοῦ Πρωθυπουργοῦ καὶ Ὑπουργοῦ Κοινωνικῶν Ὑπηρεσιῶν «περὶ ἀναθέσεως ἀρμοδιοτήτων εἰς τοὺς Ὑπουργοὺς Κοινωνικῶν Ὑπηρεσιῶν».

4. Τὴν ὑπ' ἀριθ. 482/1976 γνώμην τοῦ Συμβουλίου τῆς Ἐπικρατείας, προτάσει τοῦ ἐπὶ τῶν Κοινωνικῶν Ὑπηρεσιῶν Ὑπουργοῦ, ἀποφασίσαιμεν:

Ἄρθρον μόνον.

Αἱ διατάξεις τοῦ ὑπ' ἀριθ. 287/1975 Π. Διατάγματος «περὶ τροποποιήσεως καὶ συμπληρώσεως τοῦ ἀπὸ 8—9.5.58 Β. Διατάγματος περὶ τῆς διαδικαστικῆς καὶ τοῦ τρόπου πληρώσεως τῶν ἱατρικῶν θέσεων Νοσηλευτικῶν Ἱδρυμάτων Ν.Δ. 2592/53» ἰσχύουν ἀναλόγως καὶ ἐπὶ τῶν Κεντρικῶν Νοσηλευτικῶν Ἱδρυμάτων, ἐφ' ὅσον δὲν ὑποβληθῶσι αἰτήσεις ὑποψηφιοτήτων πρὸς ἀντικειμένων τὰ καθορισμένα προσόντα.

Εἰς τὸν ἐπὶ τῶν Κοινωνικῶν Ὑπηρεσιῶν Ὑπουργεῖον, ἀνατίθεται τὴν δημοσίευσιν καὶ ἐκτέλεσιν τοῦ παρόντος Διατάγματος.

Ἐν Ἀθήναις τῇ 3 Φεβρουαρίου 1977

Ο ΠΡΟΕΔΡΟΣ ΤΗΣ ΔΗΜΟΚΡΑΤΙΑΣ

ΚΩΝΣΤΑΝΤΙΝΟΣ Δ. ΤΣΑΤΣΟΣ

Ο ΥΠΟΥΡΓΟΣ ΚΟΙΝΩΝΙΚΩΝ ΥΠΗΡΕΣΙΩΝ

ΙΩΑΝΝΗΣ ΚΕΦΑΛΟΓΙΑΝΝΗΣ

(9)

ΠΡΟΕΔΡΙΚΟΝ ΔΙΑΤΑΓΜΑ ΥΠ' ΑΡΙΘ. 114

Περὶ τροποποιήσεως ἐνίων διατάξεων τοῦ Καταστατικοῦ τοῦ Ταμείου Προνοίας Δικηγόρων Χαλκίδος.

Ο ΠΡΟΕΔΡΟΣ

ΤΗΣ ΕΛΛΗΝΙΚΗΣ ΔΗΜΟΚΡΑΤΙΑΣ

Ἐχόντες ὑπ' ὄψει:

1. Τὰς διατάξεις τῶν παρ. 1 καὶ 2 τοῦ ἀρθροῦ 1 τοῦ Α.Ν. 87/1936 «περὶ ἰδρύσεως Ταμείου Προνοίας Δικηγόρων πρὸς ἑκάστῳ Δικηγορικῷ Συλλόγῳ τοῦ Κράτους».

2. Τὰς διατάξεις τῆς παρ. 1 τοῦ ἀρθροῦ 1 τοῦ Ν. 753/4 «περὶ διατάξεων τινῶν ἀφορῶσάν τὴν περὶ Ταμείων Προνοίας Δικηγόρων Νομοθεσίαν».

3. Τὰς διατάξεις τοῦ Νόμου 400/1976 «Περὶ Ὑπουργοῦ Συμβουλίου καὶ Ὑπουργοῦ» (ΦΕΚ 203/76 τ. Α').

4. Τὴν ὑπ' ἀριθ. Δ3/2861/24.9.1976 ἀπόφασιν τοῦ Πρωθυπουργοῦ καὶ Ὑπουργοῦ Κοιν. Ὑπηρεσιῶν (ΦΕΚ 1192 τ. Β').

5. Τὴν ὑπ' ἀριθ. 978/76 γνωμοδότησιν τοῦ Συμβουλίου τῆς Ἐπικρατείας, προτάσει τοῦ ἐπὶ τῶν Κοινωνικῶν Ὑπηρεσιῶν Ὑπουργοῦ, ἀποφασίσαιμεν καὶ διατάσσομεν.

Κυροῦνται αἱ ὑπὸ τῆς Γενικῆς Συνελεύσεως τῶν μελῶν Δικηγορικῷ Συλλόγῳ Χαλκίδος ληρωθεῖσαι ὑπ' ἀριθ. 10/15.2.1976 καὶ 11/31.10.76 ἀποφάσεις, περὶ τροποποιήσεως ἐνίων διατάξεων τοῦ καταστατικοῦ τοῦ Ταμείου Προνοίας Δικηγόρων Χαλκίδος, κυρωθέντος διὰ τοῦ ἀπὸ 12.4.1976 (ΦΕΚ 132/41 τ. Α') Β. Διατάγματος ἀνασυνταχθέντος διὰ τοῦ ἀπὸ 6.10.54-5/3/55 (ΦΕΚ 54/55 τ. Α') Β. Διατάγματος καὶ τροποποιήθέντος διὰ τοῦ ἀπὸ 15-23/12/1958 (ΦΕΚ 224/58 τ. Α') καὶ τῶν ὑπ' ἀριθ. 372/61 (ΦΕΚ 97/61 τ. Α'), 337/62 (ΦΕΚ 85/62 τ. Α'), 581/66 (ΦΕΚ 139/66 τ. Α'), 720/71 (ΦΕΚ 246/71 τ. Α') Β. Διατάγματος καὶ τοῦ ὑπ' ἀριθ. 52/74 (ΦΕΚ 19/74 τ. Α') Β. Διατάγματος ἔχουσιν οὕτως:

Ἄρθρον μόνον.

Τὸ Κεφάλαιον Β' τοῦ ἀρθροῦ 4 τοῦ Καταστατικοῦ τοῦ Ταμείου Προνοίας Δικηγόρων Χαλκίδος, ὡς ἐτροποποιήθη ὑπὸ τοῦ ἀρθροῦ 1 τοῦ ἀπὸ 15-23/12/58 Β. Διατάγματος (ΦΕΚ. 224/58 τ. Α') τοῦ ἀρθροῦ μόνου τοῦ ἀπὸ 29/6-75/7/66 Β. Διατάγματος (ΦΕΚ 139/66 τ. Α') καὶ τοῦ ἀρθροῦ 3 τοῦ ὑπ' ἀριθ. 720/71 Β. Διατάγματος (ΦΕΚ 246/71 τ. Α') τροποποιεῖται ὡς ἀκολουθοῦσιν:

«Αἱ εἰσφοραὶ αἱ ἀναφερόμεναι εἰς τὸ Κεφ. Β' τοῦ ἀρθροῦ 4 τοῦ Καταστατικοῦ τοῦ Ταμείου Προνοίας Δικηγόρων Χαλκίδος ὡς ἰσχύοντι τροποποιηθεῖσαι μεταγενεστέρως, ἀυξάνονται κατὰ πέντε (5) δραχμὰς ἑκάστη καὶ εἰς ἑκάστην περίπτωσιν».

2. Τὸ ἀρθρον 10 τοῦ ἰδίου ὡς ἑνω. Καταστατικοῦ, ὡς ἰσχύει τροποποιηθὲν διὰ τοῦ ἀρθροῦ 6 τοῦ ὑπ' ἀριθ. 270/71 Β. Διατάγματος (ΦΕΚ 246/71 τ. Α') καὶ τοῦ ἀρθροῦ μόνου τοῦ ὑπ' ἀριθ. 52/74 Β. Διατάγματος (ΦΕΚ 19/74 τ. Α') τροποποιεῖται ὡς ἀκολουθοῦσιν:

«Τὸ ποσὸν τοῦ παρεχόμενου βοηθήματος, ὁρίζεται ἀπὸ 15.2.1976 εἰς δραχμὰς διακοσίας χιλιάδας (200.000) καὶ καταβάλλεται εἰς τὸ τέλος τοῦ ἔτους ἐξόδου τοῦ ἡσφαλισμένου».

Ἐν περιπτώσει θανάτου τοῦ ἡσφαλισμένου, τοῦ τακτικοῦ βοηθήματος ἐξόδου, δικαιούται ἡ (ἡ) σύζυγος αὐτοῦ. Μὴ ὑπαρχοῦσας σύζυγον τὴν ὡς ἑνω. βοήθημα καταβάλλεται εἰς τὰ νόμιμα, τὰ νομιμοποιηθέντα, νομίμως ἀνεγνωρισθέντα ἢ υἱοθετηθέντα τέκνα τοῦ ἡσφαλισμένου κατ' ἰσομοίρην. Μὴ συντρέχοντων τέκνων ἢ συζύγου τὸ βοήθημα καταβάλλεται εἰς τὰς ἀγάμους ἀδελφὰς καὶ τοὺς ἀνιόντας τοῦ ἡσφαλισμένου κατὰ τὸ ἕμισυ καὶ κατ' ἰσομοίρην εἰς ἑκάστὸν ἐφ' ὅσον τὰ πρόσωπα ταῦτα συνώκουν καὶ συνετηροῦν ὑπ' αὐτοῦ μέχρι τοῦ θανάτου του.

Ἐν περιπτώσει θανάτου τοῦ ἡσφαλισμένου ἢ ἐξόδου αὐτοῦ ἐκ τοῦ ἐπαγγέλματος λόγω διαρκοῦς ἀναπηρίας προϋποθέσεως ἐξ ἀτυχήματος πρὸ τῆς συμπληρώσεως 30ῆς συνταξίμου ὑπηρεσίας, χορηγεῖται εἰς τοῦτον ἡ εἰς κληρονομίαν αὐτοῦ ποσὸν ἴσον πρὸς τὸσα τριακοσία (300.000) ὡς ἑνω. βοηθήματος τῶν ἡσφαλισμένων 200.000, ὅσα θὰ καταβάλλονται καὶ τὸ συντάξιμα ἐτη τοῦ ἡσφαλισμένου καὶ ἐφ' ὅσον ἔχη συντάξιμον ὑπηρεσίαν δέκα (10) ἐτῶν τουλάχιστον».

3. Τὸ ἀρθρον 2 τοῦ αὐτοῦ Καταστατικοῦ, ὡς ἰσχύει τροποποιηθὲν ὑπὸ τῆς παραγράφου 3 τοῦ ἀρθροῦ 1 τοῦ ὑπ' ἀριθ. 720/71 Β. Διατάγματος (ΦΕΚ 246/71 τ. Α') τροποποιεῖται ὡς ἀκολουθοῦσιν:



ΕΦΗΜΕΡΙΣ ΤΗΣ ΚΥΒΕΡΝΗΣΕΩΣ ΤΗΣ ΕΛΛΗΝΙΚΗΣ ΔΗΜΟΚΡΑΤΙΑΣ

ΕΝ ΑΘΗΝΑΙΣ
ΤΗ 6 ΝΟΕΜΒΡΙΟΥ 1975

ΤΕΥΧΟΣ ΠΡΩΤΟΝ

ΑΡΙΘΜΟΣ ΦΥΛΛΟΥ
243

ΠΕΡΙΕΧΟΜΕΝΑ

ΝΟΜΟΙ

Ν. 208. Περὶ ἀναδιορθώσεως τῶν πρὸς τὸ Γραφεῖο Ἐφόδεως Ναυτικῆς Ἐργασίας τακτικῶν ὀργανικῶν θέσεων Πολιτικῶν Ὑπαλλήλων. ... 1

ΔΙΑΤΑΓΜΑΤΑ

- 746. Περὶ τροποποιήσεως συμπληρώσεως καὶ κωδικοποιήσεως τοῦ Ὄργανισμοῦ τοῦ Γενικοῦ Νοσοκομείου Ἀργούς. ... 2
- 747. Περὶ τροποποιήσεως καὶ συμπληρώσεως τοῦ Ὄργανισμοῦ τοῦ Γενικοῦ Νοσοκομείου Σάμου «Ο ΑΓΙΟΣ ΠΑΝΤΕΛΕΙΜΩΝ». ... 3
- 748. Περὶ τροποποιήσεως καὶ συμπληρώσεως τοῦ Ὄργανισμοῦ τοῦ Τριφυλλεῖου Γενικοῦ Νοσοκομείου Κυθήρων. 4
- 749. Περὶ τροποποιήσεως καὶ συμπληρώσεως τοῦ Ὄργανισμοῦ τοῦ Γενικοῦ Νοσοκομείου Θηβῶν. ... 5

ΝΟΜΟΙ

ΝΟΜΟΣ ΥΠ' ΑΡΙΘ. 208

(1)

Περὶ ἀναδιορθώσεως τῶν πρὸς τὴν Γραφεῖον Ἐφόδεως Ἐργασίας τακτικῶν ὀργανικῶν θέσεων Πολιτικῶν Ὑπαλλήλων.

Ο ΠΡΟΕΔΡΟΣ
ΤΗΣ ΕΛΛΗΝΙΚΗΣ ΔΗΜΟΚΡΑΤΙΑΣ

Ἐπιστὰς ἀποφάσεως μετὰ τῆς Βουλῆς ἀπεφασίσθησαν:

Ἄρθρον 1.

Αἱ ὀργανικαὶ θέσεις τοῦ τακτικοῦ διοικητικοῦ προσωπικοῦ τοῦ Γραφείου Ἐφόδεως Ναυτικῆς Ἐργασίας (ΓΕΝΕ) αἱ προβλεπόμεναι ὑπὸ τῆς παρ. 12 τοῦ ἀρθροῦ 4 τοῦ Ν. 4502/1966 «περὶ τροποποιήσεως καὶ συμπληρώσεως τῶν διατάξεων τοῦ Ν. 3170/1955 «περὶ Ναυτικοῦ Ἀπομαχικοῦ Τμητοῦ καὶ προσηύκτης ἐτέρων διατάξεων» καθορίζονται καὶ ἀναδιορθοῦνται κατὰ κατηγορίας Κλάδους καὶ βαθμοῦ ἀκολουθίας:

Α' Κατηγορία.

Κλάδος Α1 Διοικητικός—Λογιστικός:

- α) Μία (1) θέσις ἐπὶ βαθμῷ 3ω.
- β) Μία (1) θέσις ἐπὶ βαθμοῖς 5ω—4ω.
- γ) Δύο (2) θέσεις ἐπὶ βαθμοῖς 8ω—6ω

Β' Κατηγορία.

Κλάδος Β1 Διοικητικός—Λογιστικός:

- α) Τρεῖς (3) θέσεις ἐπὶ βαθμοῖς 5ω—4ω.
- β) Ἐἴκοσι τρεῖς (23) θέσεις ἐπὶ βαθμοῖς 10ω—6ω.

Γ' Κατηγορία.

Κλάδος Γ1 Κλητήρων:

- α) Μία (1) θέσις ἐπὶ βαθμῷ 7ω.
- β) Δύο (2) θέσεις ἐπὶ βαθμοῖς 12ω—8ω.

Ἄρθρον 2.

1. Δι' ἀποφάσεως τοῦ Διοικητικοῦ Συμβουλίου τοῦ Γραφείου Ἐφόδεως Ναυτικῆς Ἐργασίας, ἐγκρινομένης παρὰ τοῦ Ὑπουργοῦ Ἐμπορικῆς Ναυτιλίας δύναται νὰ καθορίζεται ὅπως τὸ θῆλυ προσωπικὸν τοῦ Γραφείου Ἐφόδεως Ναυτικῆς Ἐργασίας φέρη καθ' ὅλας τὰς ἐργασιμὰς ἡμέρας καὶ ὥρας ἐπιθῆται χρώματος καθέως κοινῶ.

2. Τὰ ἔξοδα διὰ τὴν προμήθειαν καὶ φέρην τῶν ἐν λόγῳ ἐπιθῆτων, ἐκρύνουσι τὸν οἰκείον προϋπολογιστὸν τοῦ Γραφείου Ἐφόδεως Ναυτικῆς Ἐργασίας.

Ἄρθρον 3.

Καταργοῦνται αἱ διατάξεις τῆς παρ. 13 τοῦ ἀρθροῦ 4 τοῦ Ν. 4502/1966.

Ἄρθρον 4.

Ἡ ἐσχὴς τοῦ παρόντος νόμου ἀρχαίει ἀπὸ τῆς δημοσιεύσεώς του διὰ τῆς Ἐφημερίδος τῆς Κυβερνήσεως.

Ὁ παρὼν νόμος φησιτελεῖται ὑπὸ τῆς Βουλῆς καὶ παρ' ἡμῶν σήμερον κορυθαίει, δημοσιευθήτω διὰ τῆς Ἐφημερίδος τῆς Κυβερνήσεως καὶ ἐπιθεθῆτω ὡς νόμος τοῦ Κράτους.

Ἐν Ἀθήναις τῇ 18 Ὀκτωβρίου 1975

Ο ΠΡΟΕΔΡΟΣ ΤΗΣ ΔΗΜΟΚΡΑΤΙΑΣ
ΚΩΝΣΤΑΝΤΙΝΟΣ Δ. ΤΣΑΤΣΟΣ

ΟΙ ΥΠΟΥΡΓΟΙ

ΠΡΟΕΔΡΙΑΣ ΚΥΒΕΡΝΗΣΕΩΣ
ΓΕΩΡΓΙΟΣ ΠΑΛΛΑΣ

ΕΜΠΟΡΙΚΗΣ ΝΑΥΤΙΛΙΑΣ
ΛΑΕΣ. ΠΑΠΑΔΟΓΓΟΝΑΣ

Ἐθεωρήθη καὶ ἐπέθη ἡ μεγάλη τοῦ Κράτους σφραγίς.

Ἐν Ἀθήναις τῇ 24 Ὀκτωβρίου 1975

Ο ΕΠΙ ΤΗΣ ΔΙΚΑΙΟΣΥΝΗΣ ΥΠΟΥΡΓΟΣ
ΚΩΝΣΤΑΝΤΙΝΟΣ ΣΤΕΦΑΝΑΚΗΣ

Είς τὸν Ἡμέτερον ἐπὶ τῶν Κοινωνικῶν Ὑπηρεσιῶν Ὑπουργόν, ἀνατίθεμεν τὴν δημοσίευσιν καὶ ἐκτέλεσιν τοῦ παρόντος Πρ. Δ/τος.

Ἐν Ἀθήναις τῇ 13 Ὀκτωβρίου 1975

Ο ΠΡΟΕΔΡΟΣ ΤΗΣ ΔΗΜΟΚΡΑΤΙΑΣ
ΚΩΝΣΤΑΝΤΙΝΟΣ Δ. ΤΣΑΤΣΟΣ

ΟΙ ΥΠΟΥΡΓΟΙ
ΠΡΟΕΔΡΙΑΣ ΚΥΒΕΡΝΗΣΕΩΣ ΟΙΚΟΝΟΜΙΚΩΝ
ΓΕΩΡΓΙΟΣ ΡΑΛΛΗΣ **ΕΥΑΓΓ. ΔΕΒΛΕΤΟΓΛΟΥ**
ΚΟΙΝΩΝΙΚΩΝ ΥΠΗΡΕΣΙΩΝ
Κ. ΧΡΥΣΑΝΘΟΠΟΥΛΟΣ

ΠΡΟΕΔΡΙΚΟΝ ΔΙΑΤΑΓΜΑ ΥΠ' ΑΡΙΘ. 748

Περὶ τροποποιήσεως καὶ συμπληρώσεως τοῦ Ὄργανισμοῦ τοῦ Τριφυλλεῖου Γενικοῦ Νοσοκομείου Κυθήρων.

Ο ΠΡΟΕΔΡΟΣ
ΤΗΣ ΕΛΛΗΝΙΚΗΣ ΔΗΜΟΚΡΑΤΙΑΣ

Ἐχούσας ὑπ' ὄψει :

1. Τὰς διατάξεις : α) τοῦ άρθρου 8 τοῦ Ν. 39/1975 περὶ ρυθμίσεως θεμάτων τακτικῶν προσωπικῶν καὶ τροποποιήσεως καὶ συμπληρώσεως ἐνῆεν ὀργανωτικῶν κλπ. διατάξεων ἀρμοδιότητος Ὑπουργεῖου Κοινωνικῶν Ὑπηρεσιῶν (ΦΕΚ 83 τ. Α'), β) τῆς παρ. 3 τοῦ άρθρου 24 τοῦ Ν.Δ. 2592/53 περὶ ὀργανώσεως τῆς Ἰατρικῆς Ἀνατόμικου (ΦΕΚ 254 τ. Α'), γ) τοῦ άρθρου 10 τοῦ Ν.Δ. 3097/54 περὶ τροποποιήσεως τοῦ Ν.Δ. 2592/53 (ΦΕΚ 253 τ. Α') δ) τῆς παρ. 1 τοῦ άρθρου 11 τοῦ Ν.Δ. 4352/64 περὶ διατάξεων ἀρρωσῶν τοῦς δημοσίους ὑπαλλήλους κλπ. (ΦΕΚ 135 τ. Α') καὶ ε) τοῦ Ν.Δ. 216/74 περὶ συστάσεως Ὑπουργεῖου Προεδρίας Κυβερνήσεως (ΦΕΚ 367/74 τ. Α').

2. Τὴν ὑπ' ἀριθ. 13/8.6.74 γνώμη τοῦ Διοικητικοῦ Συμβουλίου τοῦ Νοσοκομείου.

3. Τὴν ὑπ' ἀριθ. 439/12.6.75 γνωμοδότησιν τοῦ Συμβουλίου τῆς Ἐπικρατείας, προτάσει τῶν Ἡμετέρων Ὑπουργῶν Προεδρίας Κυβερνήσεως, Οἰκονομικῶν καὶ Κοινωνικῶν Ὑπηρεσιῶν, ἀπαρχαιστικῶν καὶ διατάσσουσαν.

Ἄρθρον 1.

Γενικὴ Διάταξις.

Ὁ Ὄργανισμὸς τοῦ Τριφυλλεῖου Γενικοῦ Νοσοκομείου Κυθήρων ὡς οὗτος ἐνεκαθίστη διὰ τοῦ ἀπὸ 7/31.12.59 Β.Δ. (Α. 282/59) καὶ ἐτροποποιήθη διὰ τῶν ὑπ' ἀριθ. 122/22.2.62 (Α' 31/62 καὶ 125/70 Α/34/70) Β.Δ/των τροποποιεῖται καὶ συμπληροῦται ὡς ἀκολουθῶν :

Ἄρθρον 2.

Διάρθρωσις θέσεων.

Τὸ ἄρθρον 8 τοῦ ἀπὸ 7/31.12.59 Β.Δ/τος (Α. 282/59), ὡς συνεπληρώθη διὰ τοῦ άρθρου 2 τοῦ ὑπ' ἀριθ. 122/17.2.62 Β.Δ. (ΦΕΚ 31/62 Α') καὶ τοῦ άρθρου 2 παρ. 96 τοῦ ὑπ' ἀριθ. 125/70 Β.Δ. (ΦΕΚ 34/70 Α') ἀντικαθίστανται ὡς ἀκολουθῶν :

Αἱ θέσεις τοῦ πάσης φύσεως προσωπικοῦ διαρθροῦνται κατὰ κατηγορίας, κλάδους, βαθμοὺς καὶ εἰδικότητας ὡς ἀκολουθῶν :

I. ΜΟΝΙΜΟΙ

Α' Κατηγορία

Κλάδος Α1 Ἀδελφῶν Νοσοκόμων.
Μίξ (1) θέσις Προϊσταμένης ἐπὶ βαθμῷ 4ω
Δύο (2) θέσεις ἐπὶ βαθμοῖς 5ω - 6ω
Τρεῖς (3) θέσεις ἐπὶ βαθμοῖς 8ω - 6ω
Κλάδος Α2 Μαιῶν.
Μίξ (1) θέσις ἐπὶ βαθμοῖς 8ω - 6ω

Β' Κατηγορία

Κλάδος Β1 Διοικητικῶν - Λογιστικῶν.
Τέσσαρες (4) θέσεις ἐπὶ βαθμοῖς 10ω - 6ω
Κλάδος Β2 Βοηθῶν Φαρμακείου.
Μίξ (1) θέσις ἐπὶ βαθμοῖς 10 - 6ω
Κλάδος Β3 Νοσοκόμων.

Εἰς τὸν κλάδον τοῦτον ἀνήκουν αἱ θέσεις τῶν μονοστῶν φοιτήσεως βοηθῶν Νοσοκόμων αἵτινες διορίζονται εἰς τὴν ὡς ἔνω προβλεπόμενας τρεῖς (3) θέσεις, μόνον εἰς πρῶτην ἀδυναμίαν ἐξουρτάσεως ἀδελφῶν Νοσοκόμων τοῦ τοῦς τὸν ἀριστὸν φοιτήσεως. Αἱ θέσεις Ἀδελφῶν Νοσοκόμων μονοστῶς φοιτήσεως διορίζονται ἐπὶ βαθμοῖς 10ω - 6ω

Γ' Κατηγορία

Κλάδος Γ1 Κλητῶν - Θυραρῶν - Νυκτοφυλάκων
Δύο (2) θέσεις ἐπὶ βαθμοῖς 12ω - 9ω

II. Θέσεις Ἰατρῶν ἐπὶ Θεσεί

Τρεῖς (3) θέσεις Διορθωτικῶν Κλινικῶν, ἧτοι μίξ (1) Παθολόγου, μίξ (1) Ναιρουργῶ καὶ μίξ (1) Μαιευτῆρος - Γυναικολόγου.

Δύο (2) θέσεις Διορθωτικῶν Ἐργαστηρίων, ἧτοι ἀνά μίξ (1) Μικροβιολόγου καὶ Ἀκτινολόγου.

III. Προσωπικὸν διατεθέντων ὑπὸ τὸν Ν.Δ. 385/1969 καὶ 1198/1972

Μίξ (1) θέσις Μαθηματικῶν
Μίξ (1) θέσις Μηχανικῶν
Μίξ (1) θέσις Βοηθῶν Μηχανικῶν
Μίξ (1) θέσις Ραδιοῦ καὶ Σεισμολογίας
Τέσσαρες (4) θέσεις Παιδιατρικῶν - Καθηγητικῶν
Τρεῖς (3) θέσεις Πρακτικῶν Νοσοκόμων

Αἱ θέσεις αὗται προορίζονται μόνον καὶ κατ' ἓ μέρη καθίσταται ἀδύνατος ἡ πλήρωσις τοῦ κλάδου Α1 Ἀδελφῶν Νοσοκόμων ἐπὶ βαθμοῖς 8ω - 6ω ὑπὸ Ἀδελφῶν τριτοῦς φοιτήσεως ἢ μονοστῶς φοιτήσεως.

Ἄρθρον 3.

Προσόντα

Τὸ ἄρθρον 10 τοῦ ἀπὸ 7/31.12.59 Β.Δ/τος (ΦΕΚ 282/59 Α') ὡς ἐτροποποιήθη καὶ συμπληρώθη μεταγενεστέρως, ἀντικαθίστανται οὕτοι :

Διὰ τὴν ἀδυναμίαν εἰς τὴν εἰσαγωγικὴν βαθμὴν τῶν ὑπὸ τοῦ παρόντος προβλεπόμενων θέσεων μόνον προσωπικῶν, ὡς καὶ διὰ τὴν πρόσληψιν τοῦ ἐπὶ συμβάσει ἰδιωτικοῦ δικαίου προσωπικοῦ, διορίζονται ἐπ' ἑξῆς τὰ κάτωθι εἰδικὰ τυπικὰ προσόντα.

I. Μάθημα

Α' Κατηγορία

α) Διὰ τὸν κλάδον Α1 Ἀδελφῶν Νοσοκόμων, πτυχίον Σχολῆς Ἀδελφῶν Νοσοκόμων τριτοῦς ἢ τεταρτοῦς φοιτήσεως.

β) Διὰ τὸν κλάδον Α2 Μαιῶν, πτυχίον Σχολῆς Μαιευτικῆς τριτοῦς φοιτήσεως καὶ ἄδεια ἀσκήσεως τοῦ ἐπαγγέλματος, κατὰ τὰ ὁρίζομενα ἐν άρθροις 1,2 καὶ 11 τοῦ Ν.Δ. 2593/1953.

Β' Κατηγορία

α) Διὰ τὸν κλάδον Β1 Διοικητικῶν - Λογιστικῶν, λυτήριον ἐξατάξιου Γυμνασίου ἢ ἄλλης ἰσοτίμου Μείσης Σχολῆς Γενικῆς ἐκπαιδεύσεως.

β) Διὰ τὸν κλάδον Β2 Βοηθῶν Φαρμακείου : Ἀπολυτήριον ἐξατάξιου Γυμνασίου ἢ ἄλλης ἰσοτίμου Μείσης Σχολῆς Γενικῆς ἐκπαιδεύσεως καὶ ἄδεια ἀσκήσεως τοῦ ἐπαγγέλματος.

γ) Διὰ τὸν κλάδον Β3 Νοσοκόμων : Πτυχίον Σχολῆς Βοηθῶν Νοσοκόμων μονοστῶς φοιτήσεως.



ΕΦΗΜΕΡΙΣ ΤΗΣ ΚΥΒΕΡΝΗΣΕΩΣ ΤΟΥ ΒΑΣΙΛΕΙΟΥ ΤΗΣ ΕΛΛΑΔΟΣ

ΕΝ ΑΘΗΝΑΙΣ
10 ΦΕΒΡΟΥΑΡΙΟΥ 1970

ΤΕΥΧΟΣ ΠΡΩΤΟΝ

ΑΡΙΘΜΟΣ ΦΥΛΑΚΟΥ
34

ΠΕΡΙΕΧΟΜΕΝΑ

ΔΙΑΤΑΓΜΑΤΑ

- Περί μεταφοράς έθραξ Συμβολαιογράφου εις την Κοινότητα Μάνδρας Έλευσίνος... 1
- Περί συστάσεως Ειδικού Άρτίου Υποθηκοφυλακείου εν τή περιφερεία του Ειρηνοδικείου Αθήνας... 2
- Περί συστάσεως νέων κλάδων και καθήσεως τακτικών θέσεων παρά τούς Νοσηλευτικούς Έθράξαι Ν.Δ. 592)53, τούς Κρατικούς Σχολαίς Άδελφών Νοσημάτων και Ίατρικούς Συλλόγους, κατ' έφαρμογήν του Γ.Δ. 169)1969... 3

ΔΙΑΤΑΓΜΑΤΑ

Β. ΔΙΑΤΑΓΜΑ ΥΠ' ΑΡΙΘ. 123

μεταφοράς έθραξ Συμβολαιογράφου εις την Κοινότητα Μάνδρας Έλευσίνος.

ΚΩΝΣΤΑΝΤΙΝΟΣ
ΒΑΣΙΛΕΥΣ ΤΩΝ ΕΛΛΗΝΩΝ

Έχοντας υπ' όψει: 1) Τό άρθρον 2 του Ν. Δ) του 2705)53 συμπληρώσεως και τροποποιήσεως διατάξεων τωνών των υπ' αριθ. 305 και 307 του έτους 1945 και του Ν. Δ. 9. 1118)1942, 2) την υπ' αριθ. 187 τής 10 Δεκεμβρίου 1969 σύμφωνον γνωμοδότησιν τής ολομελείας του Δικαστηρίου εν Αθήναις Πρωτοδικών και 3) την υπ' αριθ. 10 10 Ιανουαρίου 1970 γνωμοδότησιν του Συμβουλίου τριτάτου του Ήμετέρου επί τής Δικαιοσύνης του, άπεφαστίσαμεν και διατάσσομεν:

Άρθρον μόνον.

Έθραξ μίας εκ των άριστων θέσεων συμβολαιογράφων ειρηνοδικείου Έλευσίνος μεταφέρεται εν τής Κοινότητας Μάνδρας, κειμένης έκτος τής έθραξ του Ειρηνοδικείου Έλευσίνος εις την Κοινότητα Μάνδρας, κειμένης έκτος τής έθραξ του Ειρηνοδικείου Έλευσίνος.

Εν τών αυτών επί τής Δικαιοσύνης Ύπουργόν άνατίθεμεν την άρμοδίαν και έκτέλεσιν του παρόντος Διατάγματος.

Εν Αθήναις τή 23 Ιανουαρίου 1970

Έν Όνόματι του Βασιλέως
Ο ΑΝΤΙΒΑΣΙΛΕΥΣ
ΓΕΩΡΓΙΟΣ ΖΩΪΤΑΚΗΣ

Ο ΕΠΙ ΤΗΣ ΔΙΚΑΙΟΣΥΝΗΣ ΥΠΟΥΡΓΟΣ
ΝΑΙΑΣ Γ. ΚΥΡΙΑΚΟΠΟΥΛΟΣ

Β. ΔΙΑΤΑΓΜΑ ΥΠ' ΑΡΙΘ. 124

Περί συστάσεως Ειδικού Άρτίου Υποθηκοφυλακείου εν τή περιφερεία του Ειρηνοδικείου Αθήνας.

ΚΩΝΣΤΑΝΤΙΝΟΣ
ΒΑΣΙΛΕΥΣ ΤΩΝ ΕΛΛΗΝΩΝ

Έχοντας υπ' όψει: 1) Τās διατάξεις του άρθρου 22 παρ. 1 του Ν. 3680)1957 περί τροποποιήσεως των περί Συμβολαιογράφων και Υποθηκοφυλακικών διατάξεων κλπ., 2) την υπ' αριθ. 50 τής 16ης Οκτωβρίου 1969 γνωμοδότησιν τής Ολομελείας των εν Παιδική Πρωτοδικών, 3) τās διατάξεις των άρθρων 1 και 4 του Ν.Δ. 100)1969 περί συγχωνεύσεως Ειρηνοδικείου, καταργήσεως Παιδικηνοδικείου κλπ. και 4) την υπ' αριθ. 1060 τής 18.12.1969 γνωμοδότησιν του Συμβουλίου Επικρατείας, προτάσει του Ήμετέρου επί τής Δικαιοσύνης Ύπουργόν, άπεφαστίσαμεν και διατάσσομεν:

Άρθρον μόνον.

Συστάσεται Ειδικόν Άρτίον Υποθηκοφυλακείου εν τή περιφερεία του Ειρηνοδικείου Αθήνας με έθραξ τήν Αθήνας και περιφερείαν τήν κατά την 20ην Φεβρουαρίου 1969 τριτάτου του ως άνω Ειρηνοδικείου.

Εν τών αυτών επί τής Δικαιοσύνης Ύπουργόν άνατίθεμεν την άρμοδίαν και έκτέλεσιν του παρόντος Διατάγματος.

Εν Αθήναις τή 23 Ιανουαρίου 1970

Έν Όνόματι του Βασιλέως

Ο ΑΝΤΙΒΑΣΙΛΕΥΣ
ΓΕΩΡΓΙΟΣ ΖΩΪΤΑΚΗΣ

Ο ΕΠΙ ΤΗΣ ΔΙΚΑΙΟΣΥΝΗΣ ΥΠΟΥΡΓΟΣ
ΝΑΙΑΣ Γ. ΚΥΡΙΑΚΟΠΟΥΛΟΣ

Β. ΔΙΑΤΑΓΜΑ ΥΠ' ΑΡΙΘ. 125

Περί συστάσεως νέων κλάδων και καθήσεως τακτικών θέσεων παρά τούς Νοσηλευτικούς Έθράξαι Ν.Δ. 2502)53, τούς Κρατικούς Σχολαίς Άδελφών Νοσημάτων και Ίατρικούς Συλλόγους, κατ' έφαρμογήν του Ν. Δ. 169)1969.

ΚΩΝΣΤΑΝΤΙΝΟΣ
ΒΑΣΙΛΕΥΣ ΤΩΝ ΕΛΛΗΝΩΝ

Έχοντας υπ' όψει:

1. Τās διατάξεις του άρθρου 1 του Ν. Δ. 169)1969 περί τροποποιήσεως έκτάκτων άπολλήλων των άρμοσίων Ύπουργών και Ν.Π.Δ.Δ.

(3)

ως διατάξεις του υπ' αριθ. 350)69 Ν. Δ)τος «περί
ήσσεως διατάξεων τινών του υπ' αριθ. 762)65 Β. Δ.
Υ. Κ.»
ην υπ' αριθ. Α5)1—6)151)20.10.69 (Φ.Ε.Κ. Β)
10.69) απόφαση του Πρωθυπουργού.
ην υπ' αριθ. 5724Δ)5.3.69 (Φ.Ε.Κ. Β)162)7.3.69)
του Πρωθυπουργού ως Υπουργού Προεδρίας Κυ-
βερ-
σης.

ην υπ' αριθ. 972)17.12.1969 γνωμοδότησιν του
... και
ην υπ' αριθ. 42)22.1.1970 γνωμοδότησιν του Σύμβου-
πικρατείας, προτάσει των Ημετέρων Αναπληρωτού
Προεδρίας Κυβερνήσεως, Οικονομικών και Κοινωνι-
ακών Υπουργών, αποφασίζομεν και διατάσσομεν:

Άρθρον 1.

Α) τοίς Νοσηλευτικοίς Ίδρύμασι Ν. Δ. 2592)53 αρ-
τος Υπουργείου Κοινωνικών Υπηρεσιών, ταίς Κρα-
Σχολαίς Αδελφών Νοσοκόμων και Ιατρικοίς Συλ-
συνιστώνται κατά κατηγορίας, κλάδους και βαθμούς,
... ει εν άρθρω 2 του παρόντος τακτικά θέσεις προσ-
αι εις τάς υπό των οργανισμών εκάστου εξ αυτών
... μένας τοιαύτας.

Άρθρον 2.

... νικών Κρατικών Νοσοκομείων Αθηνών.
... από 4.10.1955 (Φ.Ε.Κ. 303)55, Τεύχος Α'), ως
... οικήθη.
... ΰξησις θέσεων εντός ύφισταμένων Κλάδων.

Α' ΚΑΤΗΓΟΡΙΑ

α) Κλάδος Λογιστικής
(1) θέσις Λογιστού επί βαθμοίς 8φ—5φ.

Β' ΚΑΤΗΓΟΡΙΑ

α) Κλάδος Διοικητικής
... ρας (4) θέσεις Γραφείων επί βαθμοίς 11φ—6φ.
β) Κλάδος Λογιστικής
... ς (3) θέσεις Βοηθών Λογιστών επί βαθμοίς 11φ—6φ.
... ύστασις νέων Κλάδων.

Α' ΚΑΤΗΓΟΡΙΑ

α) Κλάδος Βιοχημικών
... ς (3) θέσεις επί βαθμοίς 6φ—4φ.
... δον δύο θέσεις Βιοχημικών και μία Έπιμελητοῦ).
β) Κλάδος Χημικών
(1) θέσις επί βαθμοίς 7φ—6φ.

Γ' ΚΑΤΗΓΟΡΙΑ

α) Κλάδος ὀδηγῶν ἀνεγκυστεῆρος
(2) θέσεις επί βαθμοίς 13φ—9φ.
β) Κλάδος Κλητῆρων—Θυρωρῶν—Νυκτοφυλάκων
... ρας (4) θέσεις επί βαθμοίς 13φ—9φ.
... ποικράτειον Γενικόν Νοσοκομείον Αθηνών.
... Α. από 18.2.58 (Φ.Ε.Κ. 26)58 Τεύχος Α'), ως
... οικήθη.
... ΰξησις θέσεων εντός ύφισταμένων κλάδων.

Α' ΚΑΤΗΓΟΡΙΑ

α) Κλάδος Λογιστικής
(1) θέσις Λογιστοῦ επί βαθμοίς 8φ—5φ.

Β' ΚΑΤΗΓΟΡΙΑ

α) Κλάδος Διοικητικής
... ς (3) θέσεις Γραφείων επί βαθμοίς 11φ - 6φ.
β) Κλάδος Λογιστικής
(3) θέσεις Βοηθών Λογιστῶν επί βαθμοίς 11φ-6φ.
... ύστασις νέων κλάδων.

Β' ΚΑΤΗΓΟΡΙΑ

α) Κλάδος Ἡλεκτροτεχνιῶν
(2) θέσεις επί βαθμοίς 10φ - 6φ.

Γ' ΚΑΤΗΓΟΡΙΑ

α) Κλάδος ὀδηγῶν ἀνεγκυστεῆρος
Δύο (2) θέσεις επί βαθμοίς 13φ - 9φ.
β) Κλάδος Κλητῆρων—Θυρωρῶν—Νυκτοφυλάκων
Πέντε (5) θέσεις επί βαθμοίς 13φ - 9φ.
3. Γενικόν Νοσοκομείον Αθηνών (Βασιλεὺς Παύλος).
Β.Δ. από 15.4.1958 (ΦΕΚ 63)58 τ. Α'), ως ἐτρο-
ποικήθη.
α) Ἀΰξησις θέσεων εντός ύφισταμένων κλάδων.

Α' ΚΑΤΗΓΟΡΙΑ

α) Κοινὸς Κλάδος Διοικητικῆς—Λογιστικῆς
Μία (1) θέσις Λογιστοῦ επί βαθμοίς 8φ - 5φ.

Β' ΚΑΤΗΓΟΡΙΑ

α) Κοινὸς Κλάδος Διοικητικῆς—Λογιστικῆς
Πέντε (5) θέσεις Γραφείων Δακτυλογράφων επί βαθμοίς
11φ - 6φ.
Τέσσαρες (4) θέσεις Βοηθῶν Λογιστῶν επί βαθμοίς
11φ - 6φ.
β) Εἰδικαὶ θέσεις
Μία (1) θέσις Παρασκευαστοῦ Μικροβιολογικοῦ Ἐργα-
στηρίου επί βαθμοίς 11φ - 6φ
Μία (1) θέσις Βοηθοῦ Φαρμακείου επί βαθμοίς 10φ - 6φ.
β) Σύστασις νέων Κλάδων

Α' ΚΑΤΗΓΟΡΙΑ

α) Κλάδος Μηχανολόγων—Ἡλεκτρολόγων
Μία (1) θέσις επί βαθμοίς 6φ - 4φ.
β) Κλάδος Πολιτικῶν Μηχανικῶν ἢ Ἀρχιτεκτόνων
Μία (1) θέσις επί βαθμοίς 6φ - 4φ.

Β' ΚΑΤΗΓΟΡΙΑ

α) Κλάδος Ἡλεκτροτεχνιῶν
Δύο (2) θέσεις επί βαθμοίς 10φ - 6φ.

Γ' ΚΑΤΗΓΟΡΙΑ

α) Κλάδος ὀδηγῶν ἀνεγκυστεῆρος
Τρεῖς (3) θέσεις επί βαθμοίς 13φ - 9φ.
β) Κλάδος Κλητῆρων—Θυρωρῶν—Νυκτοφυλάκων
Δέκα (10) θέσεις επί βαθμοίς 13φ - 9φ.
γγ) Κλάδος Τηλεφωνητῶν
Δύο (2) θέσεις επί βαθμοίς 12φ - 9φ.
4. Γενικόν Νοσοκομείον Νέας Ἰωνίας «Ἡ Ἀγία Ὀλγαν»
Β. Δ. από 11.11.1958 (Φ.Ε.Κ. 46)1959 τ. Α'), ως ἐτρο-
ποποιήθη
α) Σύστασις νέων Κλάδων

Α' ΚΑΤΗΓΟΡΙΑ

α) Κλάδος Διοικητικῆς —Λογιστικῆς
Μία (1) θέσις Ἀρχιλογιστοῦ επί βαθμοίς 8φ - 6φ.
β) Κλάδος Βιοχημικῶν
Μία (1) θέσις επί βαθμοίς 6φ - 4φ.

Γ' ΚΑΤΗΓΟΡΙΑ

α) Κλάδος Κλητῆρων—Θυρωρῶν—Νυκτοφυλάκων
Τρεῖς (3) θέσεις επί βαθμοίς 13φ - 9φ.
β) Κλάδος Τηλεφωνητῶν
Μία (1) θέσις επί βαθμοίς 12φ - 9φ.
5. Γενικόν Νοσοκομείον Ἀγίου Νικολάου Κρήτης.
Β. Δ. από 19.3.1956 (Φ.Ε.Κ. 98)56 τ. Α'), ως ἐ-
ποικήθη
α) Σύστασις νέων Κλάδων.

Γ' ΚΑΤΗΓΟΡΙΑ

α) Κλάδος Κλητῆρων—Θυρωρῶν—Νυκτοφυλάκων
Δύο (2) θέσεις επί βαθμοίς 13φ - 9φ.
6. Γενικόν Νοσοκομείον Ἀργονίου.
Β.Δ. από 3.8.1957 (ΦΕΚ 221)57 τ. Α'), ως ἐ-
ποικήθη.

α) Σύστασις νέων Κλάδων.

Α' ΚΑΤΗΓΟΡΙΑ

αα) Κλάδος Βιοχημικών.

Μία (1) θέσις επί βαθμοίς 6ω - 4ω.

Β' ΚΑΤΗΓΟΡΙΑ

αα) Κλάδος Ηλεκτροτεχνιτών.

Μία (1) θέσις επί βαθμοίς 10ω - 6ω.

Γ' ΚΑΤΗΓΟΡΙΑ

αα) Κλάδος Τηλεφωνητών.

Μία (1) θέσις επί βαθμοίς 12ω - 9ω.

αβ) Κλάδος Κλητήρων—Θυρωρών—Νυκτοφυλάκων.

Μία (1) θέσις επί βαθμοίς 13ω - 9ω.

7. Γενικόν Νοσοκομείον Αιγίου.

Β. Δ. από αριθ. 93/59 (ΦΕΚ 20/60 τ. Α'), ως έτροποποιήθη.

α) Σύστασις νέων Κλάδων.

Γ' ΚΑΤΗΓΟΡΙΑ

αα) Κλάδος Κλητήρων—Θυρωρών—Νυκτοφυλάκων.

Τρεις (3) θέσις επί βαθμοίς 13ω - 9ω.

8. Γενικόν Νοσοκομείον Αλεξάνδρουπόλεως.

Β. Δ. από 24.1.56 (ΦΕΚ 45/56 τ. Α'), ως έτροποποιήθη.

α) Αύξησις θέσεων εντός υφιστάμενων Κλάδων.

Β' ΚΑΤΗΓΟΡΙΑ

αα) Κλάδος Νοσηλευτικών.

Μία (1) θέσις Αξιολόγης Νοσοκόμου επί βαθμοίς

11ω - 7ω.

β) Σύστασις νέων Κλάδων.

Β' ΚΑΤΗΓΟΡΙΑ

αα) Κλάδος Ηλεκτροτεχνιτών—Υδραυλικών.

Μία (1) θέσις επί βαθμοίς 10ω - 6ω.

Γ' ΚΑΤΗΓΟΡΙΑ

αα) Κλάδος Κλητήρων—Θυρωρών—Νυκτοφυλάκων.

Μία (1) θέσις επί βαθμοίς 13ω - 9ω.

9. Γενικόν Νοσοκομείον Ανακτόρων.

Β. Δ. από 23.12.55 (ΦΕΚ 20/56 τ. Α'), ως έτροποποιήθη.

α) Σύστασις νέων Κλάδων.

Γ' ΚΑΤΗΓΟΡΙΑ

αα) Κλάδος Κλητήρων—Θυρωρών—Νυκτοφυλάκων.

Μία (1) θέσις επί βαθμοίς 13ω - 9ω.

10. Γενικόν Νοσοκομείον Αργείνης.

Β. Δ. από 29.8.55 (ΦΕΚ 246/55 τ. Α'), ως έτροποποιήθη.

α) Σύστασις νέων Κλάδων.

Γ' ΚΑΤΗΓΟΡΙΑ

αα) Κλάδος Κλητήρων—Θυρωρών—Νυκτοφυλάκων.

Δύο (2) θέσις επί βαθμοίς 13ω - 9ω.

11. Γενικόν Νοσοκομείον Αργούς.

Β. Δ. 947/61 (ΦΕΚ 236/61 τ. Α')

α) Αύξησις θέσεων εντός υφιστάμενων Κλάδων.

Β' ΚΑΤΗΓΟΡΙΑ

αα) Κλάδος Κλάδος Διοικητικός και Λογιστικός.

Μία (1) θέσις Γραφέως επί βαθμοίς 11ω - 6ω.

β) Σύστασις νέων Κλάδων.

Γ' ΚΑΤΗΓΟΡΙΑ

αα) Κλάδος Κλητήρων—Θυρωρών—Νυκτοφυλάκων.

Δύο (2) θέσις επί βαθμοίς 13ω - 9ω.

12. Γενικόν Νοσοκομείον Αργούς.

Β. Δ. από 10.2.56 (ΦΕΚ 77/56 τ. Α'), ως έτροποποιήθη.

α) Σύστασις νέων Κλάδων.

Γ' ΚΑΤΗΓΟΡΙΑ

αα) Κλάδος Κλητήρων—Θυρωρών—Νυκτοφυλάκων.

Τρεις (3) θέσις επί βαθμοίς 13ω - 9ω.

13. Γενικόν Νοσοκομείον Βεστιάς.

Β. Δ. από 5.12.55 (ΦΕΚ 7/56 τ. Α')

α) Σύστασις νέων Κλάδων.

Γ' ΚΑΤΗΓΟΡΙΑ

αα) Κλάδος Κλητήρων—Θυρωρών—Νυκτοφυλάκων.

Δύο (2) θέσις επί βαθμοίς 13ω - 9ω.

14. Γενικόν Νοσοκομείον Βόλου.

Β. Δ. από 19.2.56 (ΦΕΚ 83/56 τ. Α'), ως έτροποποιήθη.

α) Σύστασις νέων Κλάδων.

Β' ΚΑΤΗΓΟΡΙΑ

αα) Κλάδος Υπομηχανικών—Συντηρητών κτιρίων και τεχνικών εγκαταστάσεων.

Μία (1) θέσις επί βαθμοίς 8ω - 6ω.

ββ) Κλάδος Μηχανοτεχνιτών.

Μία (1) θέσις επί βαθμοίς 10ω-6ω.

Γ' ΚΑΤΗΓΟΡΙΑ

αα) Κλάδος οδηγών αυτοκινήτων.

Δύο (2) θέσις επί βαθμοίς 13ω - 9ω.

ββ) Κλάδος Κλητήρων—Θυρωρών—Νυκτοφυλάκων.

Δύο (2) θέσις επί βαθμοίς 13ω - 9ω.

15. Γενικόν Νοσοκομείον Γουμένισσης.

Β. Δ. από 30.3.58 (ΦΕΚ 58/58 τ. Α'), ως έτροποποιήθη.

α) Σύστασις νέων Κλάδων.

Γ' ΚΑΤΗΓΟΡΙΑ

αα) Κλάδος Κλητήρων—Θυρωρών—Νυκτοφυλάκων.

Μία (1) θέσις επί βαθμοίς 13ω - 9ω.

16. Γενικόν Νοσοκομείον Γρεβενών.

Β. Δ. από 30.3.58 (ΦΕΚ 59/59 τ. Α'), ως έτροποποιήθη.

α) Σύστασις νέων Κλάδων.

Γ' ΚΑΤΗΓΟΡΙΑ

αα) Κλάδος Κλητήρων—Θυρωρών—Νυκτοφυλάκων.

Μία (1) θέσις επί βαθμοίς 13ω - 9ω.

17. Γενικόν Νοσοκομείον Διδυμοτείρας.

Β. Δ. από 13.6.1955 (ΦΕΚ 260/1955 τ. Α'), ως έτροποποιήθη.

α) Σύστασις νέων Κλάδων.

Β' ΚΑΤΗΓΟΡΙΑ

αα) Κλάδος Μηχανοτεχνιτών.

Μία (1) θέσις επί βαθμοίς 10ω - 6ω.

Γ' ΚΑΤΗΓΟΡΙΑ

αα) Κλάδος Κλητήρων—Θυρωρών—Νυκτοφυλάκων.

Δύο (2) θέσις επί βαθμοίς 13ω - 9ω.

18. Γενικόν Νοσοκομείον Δράμας.

Β. Δ. από 28.3.56 (ΦΕΚ 103/56 τ. Α'), ως έτροποποιήθη.

α) Αύξησις θέσεων εντός υφιστάμενων Κλάδων.

Β' ΚΑΤΗΓΟΡΙΑ

αα) Κοινός Κλάδος Διοικητικός και Λογιστικός

Δύο (2) θέσις Γραφέων—Διακοσμημάτων επί βαθμοίς

11ω - 6ω.

ββ) Δύο (2) θέσις Βοηθών Λογιστών επί βαθμοίς 11ω - 6ω.

β) Σύστασις νέων Κλάδων.

Γ' ΚΑΤΗΓΟΡΙΑ

αα) Κλάδος Κλητήρων—Θυρωρών—Νυκτοφυλάκων.

Δύο (2) θέσις επί βαθμοίς 13ω - 9ω.

19. Γενικόν Νοσοκομείον Έδέσσης.

Β. Δ. από 31.1.56 (ΦΕΚ 62/56 τ. Α'), ως έτροποποιήθη.

στασις νέων Κλάδων.

Γ' ΚΑΤΗΓΟΡΙΑ

Κλάδος Κλητήρων — Θυρωρών — Νυκτοφυλάκων.

1) Θέσεις επί βαθμοίς 13ω—9ω.

Γενικόν Νοσοκομείον Ζακύνθου.

από 4.6.54 (ΦΕΚ 137)54 Τ. Α'), ως έτροπο-

στασις νέων Κλάδων.

Γ' ΚΑΤΗΓΟΡΙΑ

Κλάδος Κλητήρων — Θυρωρών — Νυκτοφυλάκων.

1) Θέσεις επί βαθμοίς 13ω—9ω.

ενιζέλειον Παγκρήσιον Γενικόν Νοσοκομείον "Ηρα-

κλίου από 263)6.3.60 (ΦΕΚ 57)30.4.60 Τ. Α'), ως έτροπο-

στασις νέων Κλάδων.

Β' ΚΑΤΗΓΟΡΙΑ

Κλάδος Β1 Διοικητικός — Λογιστικός.

1) Θέσεις Γραφείως επί βαθμοίς 11ω—6ω.

στασις νέων Κλάδων.

Α' ΚΑΤΗΓΟΡΙΑ

Κλάδος Διαιτολόγων.

1) Θέσεις επί βαθμοίς 9ω—6ω.

Γ' ΚΑΤΗΓΟΡΙΑ

Κλάδος Κλητήρων — Θυρωρών — Νυκτοφυλάκων.

(3) Θέσεις επί βαθμοίς 13ω—9ω.

Γενικόν Νοσοκομείον Α.Χ.Ε.Π.Α. Θεσσαλονίκης.

από 1.8.56 (ΦΕΚ 195)56 Τ. Α'), ως έτροπο-

στασις νέων Κλάδων.

Α' ΚΑΤΗΓΟΡΙΑ

Κλάδος Φυσικών.

(1) Θέσεις επί βαθμοίς 6ω—4ω.

Κλάδος Βιοχημικών.

(1) Θέσεις επί βαθμοίς 6ω—4ω.

Β' ΚΑΤΗΓΟΡΙΑ

Κλάδος Έργοδηγών — Συντηρητών κτιρίων και τε-

χνικά καταστάσεων.

(1) Θέσεις επί βαθμοίς 10ω—6ω.

Γ' ΚΑΤΗΓΟΡΙΑ

Κλάδος Κλητήρων — Θυρωρών — Νυκτοφυλάκων.

(8) Θέσεις επί βαθμοίς 13ω—9ω.

Κλάδος Τηλεφωνητών.

(1) Θέσεις επί βαθμοίς 11ω—9ω.

Γενικόν Κεντρικόν Νοσοκομείον Θεσσαλονίκης.

από 23.12.55 (ΦΕΚ 344)55 Τ. Α'), ως έτροπο-

στασις νέων Κλάδων.

Β' ΚΑΤΗΓΟΡΙΑ

Κλάδος Έργοδηγών — Συντηρητών κτιρίων.

(1) Θέσεις επί βαθμοίς 8ω—6ω.

Γ' ΚΑΤΗΓΟΡΙΑ

Κλάδος Κλητήρων — Θυρωρών — Νυκτοφυλάκων.

(3) Θέσεις επί βαθμοίς 13ω—9ω.

Έργοδηγείον Γενικόν Νοσοκομείον Θεσσαλονίκης.

από 12.6.59 (ΦΕΚ 145)59 Τ. Α'), ως έτροπο-

στασις νέων Κλάδων.

Γ' ΚΑΤΗΓΟΡΙΑ

Κλάδος Κλητήρων — Θυρωρών — Νυκτοφυλάκων.

(3) Θέσεις επί βαθμοίς 13ω—9ω.

(3) Κλάδος Τηλεφωνητών.

Δύο (2) Θέσεις επί βαθμοίς 12ω—9ω.

25. Γενικόν Νοσοκομείον Θηρών.

Β. Δ. από 27.9.56 (ΦΕΚ 269)56 Τ. Α'), ως έτροπο-

στασις νέων Κλάδων.

Β' ΚΑΤΗΓΟΡΙΑ

α) Κλάδος Διοικητικού Προσωπικού.

Μία (1) Θέσις Γραφείως επί βαθμοίς 11ω—6ω.

26. Γενικόν Νοσοκομείον Ήρακλέους Κρήτης.

Β. Δ. από 27.2.57 (ΦΕΚ 63)57 Τ. Α'), ως έτροπο-

στασις νέων Κλάδων.

Γ' ΚΑΤΗΓΟΡΙΑ

α) Κλάδος Κλητήρων — Θυρωρών — Νυκτοφυλάκων.

Τρεις (3) Θέσεις επί βαθμοίς 13ω—9ω.

27. Γενικόν Νοσοκομείον Χατζηκώστα Ήωαννίνων.

Β. Δ. από 19.3.56 (ΦΕΚ 102)56 Τ. Α'), ως έτροπο-

στασις νέων Κλάδων.

Β' ΚΑΤΗΓΟΡΙΑ

α) Κλάδος Ήλεκτροτεχνικών.

Μία (1) Θέσις επί βαθμοίς 10ω—6ω.

Γ' ΚΑΤΗΓΟΡΙΑ

α) Κλάδος Κλητήρων — Θυρωρών — Νυκτοφυλάκων.

Μία (1) Θέσις επί βαθμοίς 13ω—9ω.

28. Γενικόν Νοσοκομείον Καβάλας.

Β. Δ. από 20.1.56 (ΦΕΚ 40)56 Τ. Α'), ως έτροπο-

στασις νέων Κλάδων.

Α' ΚΑΤΗΓΟΡΙΑ

α) Κλάδος Μηχανολόγων — Ήλεκτρολόγων.

Μία (1) Θέσις επί βαθμοίς 6ω—4ω.

Γ' ΚΑΤΗΓΟΡΙΑ

α) Κλάδος Κλητήρων — Θυρωρών — Νυκτοφυλάκων.

Τρεις (3) Θέσεις επί βαθμοίς 13ω—9ω.

29. Γενικόν Νοσοκομείον Καλαμάρας.

Β. Δ. από 17.4.56 (ΦΕΚ 112)56 Τ. Α'), ως έτροπο-

στασις νέων Κλάδων.

Β' ΚΑΤΗΓΟΡΙΑ

α) Κλάδος Διοικητικού Προσωπικού.

Μία (1) Θέσις Γραφείως επί βαθμοίς 11ω—6ω.

30. Γενικόν Νοσοκομείον Καλαμάρας.

Β. Δ. από 31.1.56 (ΦΕΚ 69)56 Τ. Α'), ως έτροπο-

στασις νέων Κλάδων.

Β' ΚΑΤΗΓΟΡΙΑ

α) Κλάδος Διοικητικός και Λογιστικός.

Μία (1) Θέσις Γραφείως — Διευθυντική επί βαθμοίς 11ω—6ω.

Μία (1) Θέσις Βοηθού Λογιστού επί βαθμοίς 11ω—6ω.

Μία (1) Θέσις Γραφείως επί βαθμοίς 11ω—6ω.

β) Σύστασις νέων Κλάδων.

Α' ΚΑΤΗΓΟΡΙΑ

α) Κλάδος Βιοχημικών.

Μία (1) Θέσις επί βαθμοίς 6ω—4ω.

Γ' ΚΑΤΗΓΟΡΙΑ

α) Κλάδος Κλητήρων — Θυρωρών — Νυκτοφυλάκων.

Τέσσερις (4) Θέσεις επί βαθμοίς 13ω—9ω.

31. Γενικόν Νοσοκομείον Καλύμνου.

α) Σύστασις νέων Κλάδων.

Α' ΚΑΤΗΓΟΡΙΑ

αα) Κλάδος Ἀδελφῶν Νοσοκόμων.

Μία (1) θέσις ἐπὶ βαθμοῖς 9^ω—6^ω.

Β' ΚΑΤΗΓΟΡΙΑ

αα) Κλάδος Διοικητικῆς — Λογιστικῆς.

Πέντε (5) θέσεις ἐπὶ βαθμοῖς 11^ω—6^ω.

ββ) Κλάδος Ἐργαστηρίων — Χειριστῶν — Ἀκτινολογικῶν Ἐργαστηρίων.

Μία (1) θέσις ἐπὶ βαθμοῖς 11^ω—6^ω.

γγ) Κλάδος Παρασκευαστῶν.

Μία (1) θέσις ἐπὶ βαθμοῖς 11^ω—6^ω.

32. Γενικόν Νοσοκομείον Καρδίτσας.

Β. Δ. ἀπὸ 31.1.56 (ΦΕΚ 63)56 Τ. Α'), ὡς ἐτροποποιήθη.

α) Σύστασις νέων Κλάδων.

Γ' ΚΑΤΗΓΟΡΙΑ

αα) Κλάδος Κλητῆρων — Θυρωρῶν — Νυκτοφυλάκων.

Δύο (2) θέσεις ἐπὶ βαθμοῖς 13^ω—9^ω.

ββ) Γενικόν Νοσοκομείον Καρπενχίου.

Β. Δ. ἀπὸ 31.1.56 (ΦΕΚ 63)56 Τ. Α'), ὡς ἐτροποποιήθη.

α) Σύστασις νέων Κλάδων.

Γ' ΚΑΤΗΓΟΡΙΑ

αα) Κλάδος Κλητῆρων — Θυρωρῶν — Νυκτοφυλάκων.

Δύο (2) θέσεις ἐπὶ βαθμοῖς 13^ω—9^ω.

ββ) Γενικόν Νοσοκομείον Καρύστου.

Β. Δ. ἀπὸ 7.12.55 (ΦΕΚ 10)56 Τ. Α'), ὡς ἐτροποποιήθη.

α) Σύστασις νέων Κλάδων.

Γ' ΚΑΤΗΓΟΡΙΑ

αα) Κλάδος Κλητῆρων — Θυρωρῶν — Νυκτοφυλάκων.

Μία (1) θέσις ἐπὶ βαθμοῖς 13^ω—9^ω.

ββ) Γενικόν Νοσοκομείον Κοζάνης.

Β. Δ. ἀπὸ 5.12.55 (ΦΕΚ 18)56 Τ. Α').

α) Σύστασις νέων Κλάδων.

Γ' ΚΑΤΗΓΟΡΙΑ

αα) Κλάδος Κλητῆρων — Θυρωρῶν — Νυκτοφυλάκων.

Μία (1) θέσις ἐπὶ βαθμοῖς 13^ω—9^ω.

ββ) Γενικόν Νοσοκομείον Κερκύρας.

Β. Δ. ἀπὸ 25.6.57 (ΦΕΚ 219)57 Τ. Α'), ὡς ἐτροποποιήθη.

α) Σύστασις νέων Κλάδων.

Γ' ΚΑΤΗΓΟΡΙΑ

αα) Κλάδος Κλητῆρων — Θυρωρῶν — Νυκτοφυλάκων.

Μία (1) θέσις ἐπὶ βαθμοῖς 13^ω—9^ω.

ββ) Βαλκανικόν Γενικόν Νοσοκομείον Κεφαλληνίας.

Β. Δ. ἀπὸ 10.1.59 (ΦΕΚ 16)59 Τ. Α'), ὡς ἐτροποποιήθη.

α) Ἀἰχμησις θέσεων ἐντὸς ὑφισταθέντων Κλάδων.

Β' ΚΑΤΗΓΟΡΙΑ

αα) Κλάδος Διοικητικῆς.

Μία (1) θέσις Γραφείας ἐπὶ βαθμοῖς 11^ω—6^ω.

ββ) Κλάδος Λογιστικῆς.

Μία (1) θέσις Βοηθῶν Λογιστοῦ ἐπὶ βαθμοῖς 11^ω—6^ω.

γ) Σύστασις νέων Κλάδων.

Β' ΚΑΤΗΓΟΡΙΑ

αα) Κλάδος Μηχανοτεχνικῶν.

Μία (1) θέσις ἐπὶ βαθμοῖς 10^ω—6^ω.

ββ) Κλάδος Ἡλεκτροτεχνικῶν.

Μία (1) θέσις ἐπὶ βαθμοῖς 10^ω—6^ω.

Γ' ΚΑΤΗΓΟΡΙΑ

αα) Κλάδος Κλητῆρων — Θυρωρῶν — Νυκτοφυλάκων.

Τρεῖς (3) θέσεις ἐπὶ βαθμοῖς 13^ω—9^ω.

ββ) Γενικόν Νοσοκομείον Κολκίς.

Β. Δ. ἀπὸ 5.12.55 (ΦΕΚ 26)56 Τ. Α'), ὡς ἐτροποποιήθη.

α) Ἀἰχμησις θέσεων ἐντὸς ὑφισταθέντων Κλάδων.

Β' ΚΑΤΗΓΟΡΙΑ

αα) Κοινὸς Κλάδος Διοικητικῆς καὶ Λογιστικῆς.

Μία (1) θέσις Γραφείας — Δακτυλογράφου ἐπὶ βαθμοῖς 11^ω—6^ω.

β) Σύστασις νέων Κλάδων.

Β' ΚΑΤΗΓΟΡΙΑ

αα) Κλάδος Μηχανοτεχνικῶν.

Μία (1) θέσις ἐπὶ βαθμοῖς 10^ω—6^ω.

Γ' ΚΑΤΗΓΟΡΙΑ

αα) Κλάδος Κλητῆρων — Θυρωρῶν — Νυκτοφυλάκων.

Τέσσερες (4) θέσεις ἐπὶ βαθμοῖς 13^ω—9^ω.

ββ) Γενικόν Νοσοκομείον Κιζανίας.

Β. Δ. ἀπὸ 9.11.55 (ΦΕΚ 331)55 Τ. Α'), ὡς ἐτροποποιήθη.

α) Ἀἰχμησις θέσεων ἐντὸς ὑφισταθέντων Κλάδων.

Β' ΚΑΤΗΓΟΡΙΑ

αα) Κλάδος Διοικητικοῦ Πρωτοδικείου.

Μία (1) θέσις Γραφείας — Δακτυλογράφου ἐπὶ βαθμοῖς 11^ω—6^ω.ββ) Κλάδος Βοηθῶν Λογιστοῦ ἐπὶ βαθμοῖς 11^ω—6^ω.

γ) Σύστασις νέων Κλάδων.

Γ' ΚΑΤΗΓΟΡΙΑ

αα) Κλάδος Κλητῆρων — Θυρωρῶν — Νυκτοφυλάκων.

Τρεῖς (3) θέσεις ἐπὶ βαθμοῖς 13^ω—9^ω.

ββ) Γενικόν Νοσοκομείον Κοζάνης.

Β. Δ. ἀπὸ 10.2.56 (ΦΕΚ 77)56 Τ. Α').

α) Ἀἰχμησις θέσεων ἐντὸς ὑφισταθέντων Κλάδων.

Β' ΚΑΤΗΓΟΡΙΑ

αα) Κλάδος Διοικητικοῦ Πρωτοδικείου.

Μία (1) θέσις Ἀποθηκείου Ἐπιτελεστικῆς ἐπὶ βαθμοῖς 11^ω—6^ω.

β) Σύστασις νέων Κλάδων.

Γ' ΚΑΤΗΓΟΡΙΑ

αα) Κλάδος Κλητῆρων — Θυρωρῶν — Νυκτοφυλάκων.

Δύο (2) θέσεις ἐπὶ βαθμοῖς 13^ω—9^ω.

ββ) Γενικόν Νοσοκομείον Κορίνθου.

Β. Δ. ἀπὸ 15.12.55 (ΦΕΚ 349)55 Τ. Α'), ὡς ἐτροποποιήθη.

α) Σύστασις νέων Κλάδων.

Γ' ΚΑΤΗΓΟΡΙΑ

αα) Κλάδος Κλητῆρων — Θυρωρῶν — Νυκτοφυλάκων.

Μία (1) θέσις ἐπὶ βαθμοῖς 13^ω—9^ω.

ββ) Γενικόν Νοσοκομείον Κρασιέων.

α) Σύστασις νέων Κλάδων.

Β' ΚΑΤΗΓΟΡΙΑ

αα) Κλάδος Μηχανοτεχνικῶν.

Μία (1) θέσις ἐπὶ βαθμοῖς 10^ω—6^ω.

ββ) Γενικόν Νοσοκομείον Κύμης.

Β. Δ. 752)10.12.64 (ΦΕΚ 267)64 Τ. Α').

α) Σύστασις Νέων Κλάδων.

Γ' ΚΑΤΗΓΟΡΙΑ

αα) Κλάδος Κλητῆρων — Θυρωρῶν — Νυκτοφυλάκων.

Μία (1) θέσις ἐπὶ βαθμοῖς 13^ω—9^ω.

44. Γενικόν Νοσοκομείον Κυπαρισσίας.
Β. Δ. από 14.10.55 (Φ.Ε.Κ. 304)55 Τ. Α') ως έτροποποιήθη.

α) Αὔξησις θέσεων εντός υφισταμένων Κλάδων.

Β' ΚΑΤΗΓΟΡΙΑ

αα) Κλάδος Διοικητικού Προσωπικού.
Μία (1) θέσις Γραφείως επί βαθμοίς 11ω — 6ω.

45. Γενικόν Νοσοκομείον Κω.
Β. Δ. από 31.1.56 (Φ.Ε.Κ. 62)56 Τ.Α'), ως έτροποποιήθη.

α) Σύστασις νέων Κλάδων.

Γ' ΚΑΤΗΓΟΡΙΑ

αα) Κλάδος Κλητῆρων — Θυρωρῶν — Νυκτοφυλάκων.
Δύο (2) θέσεις επί βαθμοίς 13ω — 9ω.

46. Γενικόν Νοσοκομείον Λαμίας.
Β. Δ. από 31.1.56 (Φ.Ε.Κ. 52)56 Τ.Α'), ως έτροποποιήθη.

α) Σύστασις νέων Κλάδων.

Β' ΚΑΤΗΓΟΡΙΑ

αα) Κλάδος Ἡλεκτροτεχνιῶν.
Μία (1) θέσις επί βαθμοίς 10ω — 6ω.

Γ' ΚΑΤΗΓΟΡΙΑ

αα) Κλάδος Κλητῆρων — Θυρωρῶν — Νυκτοφυλάκων.
Δύο (2) θέσεις επί βαθμοίς 13ω — 9ω.

47. Γενικόν Νοσοκομείον Λαρίσης.
Β. Δ. από 20.1.56 (Φ.Ε.Κ. 41)56 Τ.Α'), ως έτροποποιήθη.

α) Σύστασις νέων Κλάδων.

Γ' ΚΑΤΗΓΟΡΙΑ

αα) Κλάδος Κλητῆρων — Θυρωρῶν — Νυκτοφυλάκων.
Μία (1) θέσις επί βαθμοίς 13ω — 9ω.

48. Γενικόν Νοσοκομείον Λευκάδος.
Β. Δ. από 20.1.56 (Φ.Ε.Κ. 40)56 Τ.Α'), ως έτροποποιήθη.

α) Σύστασις νέων Κλάδων.

Γ' ΚΑΤΗΓΟΡΙΑ

αα) Κλάδος Κλητῆρων — Θυρωρῶν — Νυκτοφυλάκων.
Μία (1) θέσις επί βαθμοίς 13ω — 9ω.

49. Γενικόν Νοσοκομείον Λήμνου.
Β. Δ. από 10.2.56 (Φ.Ε.Κ. 76)56 Τ.Α.), ως έτροποποιήθη.

α) Σύστασις νέων Κλάδων.

Γ' ΚΑΤΗΓΟΡΙΑ

αα) Κλάδος Κλητῆρων — Θυρωρῶν — Νυκτοφυλάκων.
Δύο (2) θέσεις επί βαθμοίς 13ω — 9ω.

50. Γενικόν Νοσοκομείον Χατζηγιώργια Μεσολογγίου.
Β. Δ. από 27.4.56 (Φ.Ε.Κ. 198)56 Τ. Α'), ως έτροποποιήθη.

α) Σύστασις νέων Κλάδων.

Γ' ΚΑΤΗΓΟΡΙΑ

αα) Κλάδος Κλητῆρων — Θυρωρῶν — Νυκτοφυλάκων.
Μία (1) θέσις επί βαθμοίς 13ω — 9ω.

51. Γενικόν Νοσοκομείον Μολάων.
Β. Δ. 1026)10.12.56 (Φ.Ε.Κ. 278)66 Τ.Α').

α) Σύστασις νέων Κλάδων.

Γ' ΚΑΤΗΓΟΡΙΑ

αα) Κλάδος Κλητῆρων — Θυρωρῶν — Νυκτοφυλάκων.
Μία (1) θέσις επί βαθμοίς 13ω — 9ω.

52. Βοστανίειον Ἱερὸν Γενικόν Νοσοκομείον Μυτιλήνης.
Β. Δ. 597)14.8.61 (Φ.Ε.Κ. 147)61 Τ.Α'), ως έτροποποιήθη.

α) Σύστασις νέων Κλάδων.

Α' ΚΑΤΗΓΟΡΙΑ

αα) Κλάδος Βιοχημικῶν.
Μία (1) θέσις επί βαθμοίς 6ω — 4ω.

Γ' ΚΑΤΗΓΟΡΙΑ

αα) Κλάδος Κλητῆρων — Θυρωρῶν — Νυκτοφυλάκων.
Τρεῖς (3) θέσεις επί βαθμοίς 13ω — 9ω.

53. Γενικόν Νοσοκομείον Ναυπλίου.
Β. Δ. από 29.5.59 (Φ.Ε.Κ. 137)59 Τ.Α'), ως έτροποποιήθη.

α) Αὔξησις θέσεων εντός υφισταμένων Κλάδων.

Β' ΚΑΤΗΓΟΡΙΑ

αα) Κοινὸς Κλάδος Διοικητικῆς καὶ Λογιστικῆς.
Μία (1) θέσις Γραφείως επί βαθμοίς 11ω — 6ω.

β) Σύστασις νέων Κλάδων.

Γ' ΚΑΤΗΓΟΡΙΑ

αα) Κλάδος Κλητῆρων — Θυρωρῶν — Νυκτοφυλάκων.
Μία (1) θέσις επί βαθμοίς 13ω — 9ω.

54. Γενικόν Νοσοκομείον Νεαπόλεως Κρήτης.
α) Σύστασις νέων Κλάδων.

Β' ΚΑΤΗΓΟΡΙΑ

αα) Κλάδος Διοικητικῆς — Λογιστικῆς.
Τέσσαρες (4) θέσεις επί βαθμοίς 11ω — 6ω.

55. Γενικόν Νοσοκομείον Νεγρίτης.
Β. Δ. από 9.11.55. (Φ.Ε.Κ. 332)55 Τ. Α'), ως έτροποποιήθη.

α) Σύστασις νέων Κλάδων.

Γ' ΚΑΤΗΓΟΡΙΑ

αα) Κλάδος Κλητῆρων — Θυρωρῶν — Νυκτοφυλάκων.
Μία (1) θέσις επί βαθμοίς 13ω — 9ω.

56. Γενικόν Νοσοκομείον Ξάνθης.
Β. Δ. από 25.6.57 (Φ.Ε.Κ. 217)57 Τ. Α'), ως έτροποποιήθη.

α) Αὔξησις θέσεων εντός υφισταμένων Κλάδων.

Β' ΚΑΤΗΓΟΡΙΑ

αα) Κλάδος Διοικητικῆς Προσωπικῆς.
Μία (1) θέσις Γραφείως επί βαθμοίς 11ω — 6ω.

β) Σύστασις νέων Κλάδων.

Γ' ΚΑΤΗΓΟΡΙΑ

αα) Κλάδος Κλητῆρων — Θυρωρῶν — Νυκτοφυλάκων.
Δύο (2) θέσεις επί βαθμοίς 13ω — 9ω.

57. Γενικόν Νοσοκομείον «Ο Ἁγιος Ανδρέας» Πάτου.
Β. Δ. 312)31.3.60 (Φ.Ε.Κ. 65)60 Τ. Α'), ως έτροποποιήθη.

α) Σύστασις νέων Κλάδων.

Β' ΚΑΤΗΓΟΡΙΑ

αα) Κλάδος Ἡλεκτροτεχνιῶν.
Μία (1) θέσις επί βαθμοίς 10ω — 6ω.

Γ' ΚΑΤΗΓΟΡΙΑ

αα) Κλάδος Κλητῆρων — Θυρωρῶν — Νυκτοφυλάκων.
Τρεῖς (3) θέσεις επί βαθμοίς 13ω — 9ω.

58. Τριήμεριον Γενικόν Νοσοκομείον Πατρῶν.
Β. Δ. από 26.4.55 (Φ.Ε.Κ. 124)55 Τ. Α'), ως έτροποποιήθη.

α) Αὔξησις θέσεων εντός υφισταμένων Κλάδων.

Β' ΚΑΤΗΓΟΡΙΑ

αα) Κλάδος Διοικητικῆς Προσωπικῆς.
Δύο (2) θέσεις Βοηθ. Λογιστῶν επί βαθμοίς 11ω — 6ω.

Δύο (2) θέσεις Γραφ. — Διευθυντῶν επί βαθμοίς 11ω — 6ω.

ββ) Κλάδος Ἡλεκτροτεχνιῶν — Χειριστῶν Ἐπιθεωρητῶν.
Μία (1) θέσις επί βαθμοίς 11ω — 6ω.

γ) Σύστασις νέων Κλάδων.

Β' ΚΑΤΗΓΟΡΙΑ

αα) Κλάδος Ἡλεκτροτεχνιῶν — Συντηρητῶν καὶ
Μία (1) θέσις επί βαθμοίς 10ω — 6ω.

Γ' ΚΑΤΗΓΟΡΙΑ

α) Κλάδος Κλητῆρων — Θυρωρῶν — Νυκτοφυλάκων.
Τρεῖς (3) θέσεις ἐπὶ βαθμοῖς 13ω—9ω.

59. Γενικὸν Νοσοκομεῖον Πειραιῶς «Βασ. Φρειδερίκη».
Δ. ἀπὸ 3.9.56 (ΦΕΚ 230)56 Τ. Α'), ὡς ἐτροποποιήθη.

α) Ἀξίητις θέσεων ἐντὸς ὑφισταμένων Κλάδων.

Β' ΚΑΤΗΓΟΡΙΑ

α) Κλάδος Διοικητικοῦ Προσωπικοῦ.
Δύο (2) θέσεις Γραφείων ἐπὶ βαθμοῖς 11ω—6ω.
Δύο (2) θέσεις Βοηθῶν Λογιστῶν ἐπὶ βαθμοῖς 11ω—6ω.
β) Σύστασις νέων Κλάδων.

Δ' ΚΑΤΗΓΟΡΙΑ

α) Κλάδος Βιοχημικῶν.
*Εξ (6) θέσεις ἐπὶ βαθμοῖς 6ω—4ω.
(*Εξ ὧν τέσσαρες Βιομηχανικῶν καὶ δύο Κέντρου Αἰμοδότη).

Β' ΚΑΤΗΓΟΡΙΑ

α) Κλάδος Βοηθῶν Ἡλεκτρολόγου — Μηχανολόγου.
Μία (1) θέση ἐπὶ βαθμοῖς 10ω—6ω.
β) Κλάδος Μηχανοτεχνικῶν.
Μία (1) θέση ἐπὶ βαθμοῖς 10ω—6ω.
γ) Κλάδος Ἱδρυοτεχνικῶν.
Τέσσαρες (4) θέσεις ἐπὶ βαθμοῖς 10ω—6ω.

Γ' ΚΑΤΗΓΟΡΙΑ

α) Κλάδος ὀδηγῶν ἀνελαστικῶς.
Τρεῖς (3) θέσεις ἐπὶ βαθμοῖς 13ω — 9ω.
β) Κλάδος Τηλεφωνητῶν.
Τρεῖς (3) θέσεις ἐπὶ βαθμοῖς 12ω—9ω.

60. Μικροπολίτιον Γενικὸν Νοσοκομεῖον Πύργου.
Δ. ἀπὸ ἀριθ. 187)17.3.61 (ΦΕΚ 54)61 Τ. Α').

α) Ἀξίητις θέσεων ἐντὸς ὑφισταμένου Κλάδων.

Β' ΚΑΤΗΓΟΡΙΑ

α) Διοικητικὸν Προσωπικόν.
Δύο (2) θέσεις Γραφείων Διευθυντῶν ἐπὶ βαθμοῖς
—6ω.
β) Σύστασις νέων Κλάδων.

Γ' ΚΑΤΗΓΟΡΙΑ

α) Κλάδος Κλητῆρων — Θυρωρῶν — Νυκτοφυλάκων.
Δύο (2) θέσεις ἐπὶ βαθμοῖς 13ω—9ω.

Γ. Γενικὸν Νοσοκομεῖον Ρεθύμνης.
Δ. ἀπὸ ἀριθ. 82)26.7.59 (ΦΕΚ 18)60 Τ. Α'), ὡς ἐτροποποιήθη.

β) Σύστασις νέων Κλάδων.

Γ' ΚΑΤΗΓΟΡΙΑ

α) Κλάδος Κλητῆρων — Θυρωρῶν — Νυκτοφυλάκων.
Τρεῖς (3) θέσεις ἐπὶ βαθμοῖς 13ω—9ω.

2. Γενικὸν Νοσοκομεῖον Ρόδου «Βασ. Ὀλγας».
Δ. ἀπὸ 23.12.55 (ΦΕΚ 25)56 Τ. Α'), ὡς ἐτροποποιήθη.

β) Σύστασις νέων Κλάδων.

Γ' ΚΑΤΗΓΟΡΙΑ

α) Κλάδος Κλητῆρων — Θυρωρῶν — Νυκτοφυλάκων.
Τρεῖς (3) θέσεις ἐπὶ βαθμοῖς 13ω—9ω.

3. Γενικὸν Νοσοκομεῖον Σάμου «Ὁ Ἅγιος Παντελεῖμνος».
Δ. ἀπὸ 30.12.58 (ΦΕΚ 23)59 Τ. Α'), ὡς ἐτροποποιήθη.

β) Σύστασις νέων Κλάδων.

Γ' ΚΑΤΗΓΟΡΙΑ

α) Κλάδος Κλητῆρων — Θυρωρῶν — Νυκτοφυλάκων.
Μία (1) θέση ἐπὶ βαθμοῖς 13ω — 9ω.

64. Γενικὸν Νοσοκομεῖον Σερρών.

Β. Δ. ἀπὸ 7.2.55 (ΦΕΚ 8)56 Τ. Α'), ὡς ἐτροποποιήθη.

α) Σύστασις νέων Κλάδων.

Γ' ΚΑΤΗΓΟΡΙΑ

α) Κλάδος Κλητῆρων — Θυρωρῶν — Νυκτοφυλάκων.
Τρεῖς (3) θέσεις ἐπὶ βαθμοῖς 13ω — 9ω.

65. Γενικὸν Νοσοκομεῖον Σητείας Κρήτης.
Β. Δ. ἀπὸ 8.5.57 (Φ.Ε.Κ. 98)57 Τ. Α'), ὡς ἐτροποποιήθη.

α) Σύστασις νέων Κλάδων.

Γ' ΚΑΤΗΓΟΡΙΑ

α) Κλάδος Κλητῆρων — Θυρωρῶν — Νυκτοφυλάκων.
Μία (1) θέση ἐπὶ βαθμοῖς 13ω — 9ω.

66. Γενικὸν Νοσοκομεῖον Σπάρτης.
Β. Δ. ἀπὸ ἀριθ. 242)21.4.64 (ΦΕΚ 74)64 Τ. Α').

α) Σύστασις νέων Κλάδων.

Γ' ΚΑΤΗΓΟΡΙΑ

α) Κλάδος Κλητῆρων — Θυρωρῶν — Νυκτοφυλάκων.
Τρεῖς (3) θέσεις ἐπὶ βαθμοῖς 13ω — 9ω.

β) Κλάδος Τηλεφωνητῶν.
Μία (1) θέση ἐπὶ βαθμοῖς 12ω — 9ω.

67. Βαρθολομαῖον καὶ Πρώτον Νοσοκομεῖον καὶ Φθισιαστρεῖον Σόφου.

Β. Δ. ἀπὸ 16.3.58 (ΦΕΚ 52)58 Τ. Α'), ὡς ἐτροποποιήθη.

α) Σύστασις νέων Κλάδων.

Γ' ΚΑΤΗΓΟΡΙΑ

α) Κλάδος κλητῆρων — Θυρωρῶν — Νυκτοφυλάκων.
Δύο (2) θέσεις ἐπὶ βαθμοῖς 13ω — 9ω.

68. Γενικὸν Νοσοκομεῖον Τρικλῶν.
Β. Δ. ἀπὸ 5.4.56 (ΦΕΚ 110)56 Τ. Α'), ὡς ἐτροποποιήθη.

α) Σύστασις νέων Κλάδων.

Γ' ΚΑΤΗΓΟΡΙΑ

α) Κλάδος Κλητῆρων — Θυρωρῶν — Νυκτοφυλάκων.
Μία (1) θέση ἐπὶ βαθμοῖς 13ω — 9ω.

69. Παναρχαδικὸν Γενικὸν Νοσοκομεῖον Τριπόλεως «Ἡ Εὐαγγελίστρια».

Β. Δ. ἀπὸ 30.12.55 (ΦΕΚ 22)56 Τ. Α'), ὡς ἐτροποποιήθη.

α) Ἀξίητις θέσεων ἐντὸς ὑφισταμένων Κλάδων.

Β' ΚΑΤΗΓΟΡΙΑ

α) Κλάδος Διοικητικοῦ Προσωπικοῦ.
Μία (1) θέση Γραφείου ἐπὶ βαθμοῖς 11ω — 6ω.
Μία (1) θέση Γραφείου — Διευθυντῶν ἐπὶ βαθμοῖς
11ω — 6ω.

70. Γενικὸν Νοσοκομεῖον Φιλιατρῶν.
Β. Δ. ἀπὸ 26.4.55 (ΦΕΚ. 106)55 Τ. Α'), ὡς ἐτροποποιήθη.

α) Ἀξίητις θέσεων ἐντὸς ὑφισταμένων Κλάδων.

Β' ΚΑΤΗΓΟΡΙΑ

α) Κλάδος Διοικητικοῦ Προσωπικοῦ.
Μία (1) θέση Γραφείου ἐπὶ βαθμοῖς 11ω — 6ω.

71. Γενικὸν Νοσοκομεῖον Φιλιατρῶν.
Β. Δ. ἀπὸ 7.12.55 (Φ.Ε.Κ. 13)56 Τ. Α'), ὡς ἐτροποποιήθη.

α) Σύστασις νέων Κλάδων.

Γ' ΚΑΤΗΓΟΡΙΑ

α) Κλάδος Κλητῆρων — Θυρωρῶν — Νυκτοφυλάκων.
Δύο (2) θέσεις ἐπὶ βαθμοῖς 13ω — 9ω.

72. Γενικὸν Νοσοκομεῖον Φλωρίνης «Ἐλένη Θεοδωροπούλου».
Β. Δ. ἀπὸ 30.12.58 (ΦΕΚ 30)59 Τ. Α'), ὡς ἐτροποποιήθη.

α) Ἀξίητις θέσεων ἐντὸς ὑφισταμένων Κλάδων.

Β' ΚΑΤΗΓΟΡΙΑ

α) Κλάδος Διοικητικῶς.
Μία (1) θέση Γραφείου — Διευθυντῶν ἐπὶ βαθμοῖς
11ω — 6ω.

6) Σύστασις νέων Κλάδων.

Γ' ΚΑΤΗΓΟΡΙΑ

αα) Κλάδος Κλητήρων — Θυρωρών — Νυκτοφυλάκων.
Δύο (2) θέσεις επί βαθμοίς 13φ — 9φ.

73. Γενικόν Νοσοκομείον Χαλκίδος.
Β.Δ. από 3.8.57 (ΦΕΚ 220)57 Τ. Α'), ως έτροποποιήθη.

α) Σύστασις νέων Κλάδων.

Β' ΚΑΤΗΓΟΡΙΑ

αα) Κλάδος Ηλεκτροτεχνιτών.
Μία (1) θέσις επί βαθμοίς 10φ — 6φ.

Γ' ΚΑΤΗΓΟΡΙΑ

αα) Κλάδος Κλητήρων — Θυρωρών — Νυκτοφυλάκων.
Τρείς (3) θέσεις επί βαθμοίς 13φ — 9φ.

74. Συλλίττειον Γενικόν Νοσοκομείον Χίου.

α) Σύστασις νέων Κλάδων.

Α' ΚΑΤΗΓΟΡΙΑ

αα) Κλάδος Άδελφών Νοσοκόμων.
Δύο (2) θέσεις επί βαθμοίς 9φ — 6φ.

ββ) Κλάδος Μαιών.
Μία (1) θέσις επί βαθμοίς 9φ — 6φ.

Β' ΚΑΤΗΓΟΡΙΑ

αα) Κλάδος Διοικητικής
Έξι (6) θέσεις Γραφείων επί βαθμοίς 11φ — 6φ.

ββ) Κλάδος Πρακτικών Άδελφών.
Δύο (2) θέσεις επί βαθμοίς 11φ — 8φ.

γγ) Κλάδος Παρακτευστών.
Μία (1) θέσις επί βαθμοίς 11φ — 6φ.

75. Γενικόν Νοσοκομείον Χανίων «Ο Άγιος Γεώργιος».
Β.Δ. από 10.2.56 (ΦΕΚ 75)56 Τ.Α.), ως έτροποποιήθη.

α) Σύστασις νέων Κλάδων.

Γ' ΚΑΤΗΓΟΡΙΑ

αα) Κλάδος Κλητήρων—Θυρωρών—Νυκτοφυλάκων.
Μία (1) θέσις επί βαθμοίς 13φ — 9φ.

76. Μαιευτήριον «Άλεξάνδρα».
Β. Δ. από 18)21.7.55 (ΦΕΚ 157)55 Τ. Α'), ως έτροποποιήθη.

α) Αΰξησης θέσεων εντός ύφισταμένων Κλάδων.

Β' ΚΑΤΗΓΟΡΙΑ

αα) Κλάδος Διοικητικού Προσωπικού.
Τρείς (3) θέσεις Γραφείων—Δακτυλογράφων επί βαθμοίς 11φ — 6φ.

Δύο (2) θέσεις Βοηθών Λογιστών επί βαθμοίς 11φ — 6φ.

ββ) Βοηθητικόν προσωπικόν (ειδικευμένον—άνειδίκευτον).
Μία (1) θέσις Παρακτευστού Μικροβιολογικού Έργαστηρίου επί βαθμοίς 11φ — 6φ.

β) Σύστασις νέων Κλάδων.

Α' ΚΑΤΗΓΟΡΙΑ

αα) Κλάδος Βιοχημικών.
Τρείς (3) θέσεις επί βαθμοίς 6φ — 4φ.

ββ) Κλάδος Χημικών.
Μία (1) θέσις επί βαθμοίς 7φ — 6φ.

γγ) Κλάδος Φυσικών.
Δύο (2) θέσεις επί βαθμοίς 6φ — 4φ.

δδ) Κλάδος Μηχανολόγων—Ηλεκτρολόγων.
Μία (1) θέσις επί βαθμοίς 6φ — 4φ.

Β' ΚΑΤΗΓΟΡΙΑ

αα) Κλάδος Ραδιοηλεκτρολόγου.
Μία (1) θέσις επί βαθμοίς 10φ—6φ.

ββ) Κλάδος Ηλεκτροτεχνιτών.
Μία (1) θέσις επί βαθμοίς 10φ—6φ.

Γ' ΚΑΤΗΓΟΡΙΑ

αα) Κλάδος όδηγών άνελκυστήρος.
Δύο (2) θέσεις επί βαθμοίς 13φ — 9φ.

ββ) Κλάδος Κλητήρων—Θυρωρών—Νυκτοφυλάκων.
Έπτά (7) θέσεις επί βαθμοίς 13φ—9φ.

77. Δημόσιον Μαιευτήριον Θεσσαλονίκης.

Β.Δ. από 3.10.59 (ΦΕΚ 258)59 Τ. Α'), ως έτροποποιήθη.

α) Αΰξησης θέσεων εντός ύφισταμένων Κλάδων.

Β' ΚΑΤΗΓΟΡΙΑ

αα) Κλάδος Διοικητικής και Λογιστικής
Μία (1) θέσις Γραφείως—Δακτυλογράφου επί βαθμοίς 11φ — 6φ.

β) Σύστασις νέων Κλάδων.

Α' ΚΑΤΗΓΟΡΙΑ

αα) Κλάδος Βιοχημικών.
Μία (1) θέσις επί βαθμοίς 6φ — 4φ.

Γ' ΚΑΤΗΓΟΡΙΑ

αα) Κλάδος Κλητήρων—Θυρωρών—Νυκτοφυλάκων.
Δύο (2) θέσεις επί βαθμοίς 13φ — 9φ.

78. Παπαρηγητιέσιον Μαιευτήριον Έλευθερουπόλεως.
Β.Δ. από 15.12.58 (ΦΕΚ 20)59 Τ.Α.), ως έτροποποιήθη.

α) Σύστασις νέων Κλάδων.

Γ' ΚΑΤΗΓΟΡΙΑ

αα) Κλάδος Κλητήρων—Θυρωρών—Νυκτοφυλάκων.
Μία (1) θέσις επί βαθμοίς 13φ — 9φ.

79. Νοσοκομείον Παίδων Πατρών «Μπέμπε Καρουδάκη».

α) Σύστασις νέων Κλάδων.

Α' ΚΑΤΗΓΟΡΙΑ

αα) Κλάδος Άδελφών Νοσοκόμων.
Τρείς (3) θέσεις επί βαθμοίς 9φ — 6φ.

Β' ΚΑΤΗΓΟΡΙΑ

ββ) Κλάδος Διοικητικής — Λογιστικής.
Τέσσερες (4) θέσεις επί βαθμοίς 11φ — 6φ.

γγ) Κλάδος Πρακτικών Άδελφών Νοσοκόμων.
Δύο (2) θέσεις επί βαθμοίς 11φ — 8φ.

80. Κρατικόν Θεραπευτήριον Ψυχικών Παθήσεων Άνω.

Β.Δ. από 18.5.55 (ΦΕΚ 137)55 Τ. Α'), ως έτροποποιήθη.

α) Αΰξησης θέσεων εντός ύφισταμένων Κλάδων.

Β' ΚΑΤΗΓΟΡΙΑ

αα) Διοικητικόν Προσωπικόν.
Μία (1) θέσις Βοηθού Έλεγκτού επί βαθμοίς 11φ — 6φ.

Δύο (2) θέσεις Γραφείων επί βαθμοίς 11φ — 6φ.

Μία (1) θέσις Δακτυλογράφου επί βαθμοίς 11φ — 6φ.

Μία (1) θέσις Βοηθού — Λογιστού επί βαθμοίς 11φ — 6φ.

β) Σύστασις νέων Κλάδων.

Α' ΚΑΤΗΓΟΡΙΑ

αα) Κλάδος Πολιτικών Μηχανικών ή Αρχιτεκτόνων.
Μία (1) θέσις επί βαθμοίς 6φ — 4φ.

ββ) Κλάδος Μηχανολόγων—Ηλεκτρολόγων.
Μία (1) θέσις επί βαθμοίς 6φ — 4φ.

Β' ΚΑΤΗΓΟΡΙΑ

αα) Κλάδος Έργοδηγών.
Μία (1) θέσις επί βαθμοίς 10φ — 6φ.

ββ) Κλάδος Μηχανοτεχνιτών.
Μία (1) θέσις επί βαθμοίς 10φ — 6φ.

Γ' ΚΑΤΗΓΟΡΙΑ

αα) Κλάδος Κλητήρων—Θυρωρών—Νυκτοφυλάκων.
Έξι (6) θέσεις επί βαθμοίς 12φ — 9φ.

ββ) Κλάδος Τηλεφωνητών.
Δύο (2) θέσεις επί βαθμοίς 12φ — 9φ.

γγ) Κλάδος Κλητήρων — Φυλάκων Ασφαλείας.
Δέκα (10) θέσεις επί βαθμοίς 13φ - 9φ.

81. Ψυχιατρικόν Νοσοκομείον Θεσσαλονίκης.
Β.Δ. από 7.2.56 (ΦΕΚ 72)56 τ.Α'), ως έτροποποιήθη.

α) Αύξησης θέσεων εντός υφισταμένων Κλάδων.

Β' ΚΑΤΗΓΟΡΙΑ

αα) Κλάδος Διοικητικού Προσωπικού.

Μία (1) θέσις Γραφείως — Δακτυλογράφου επί βαθμοίς 11φ - 6φ.

Μία (1) θέσις Βοηθού Λογιστού επί βαθμοίς 11φ - 6φ.

ββ) Θέσεις Βοηθητικού Ειδικευμένου Προσωπικού.

Μία (1) θέσις Παρασκευαστού Μικροβιολογικού Έργαστηρίου επί βαθμοίς 11φ - 8φ.

6) Σύστασις νέων Κλάδων.

Β' ΚΑΤΗΓΟΡΙΑ

αα) Κλάδος Ύπομηχανικών — Συντηρητών Κτιρίων.

Μία (1) θέσις επί βαθμοίς 8φ - 6φ.

Γ' ΚΑΤΗΓΟΡΙΑ

αα) Κλάδος Κλητήρων — Φυλάκων Ασφαλείας.

Πέντε (5) θέσεις επί βαθμοίς 13φ — 9φ.

82. Ψυχιατρικόν Νοσοκομείον Κερκύρας.

Β.Δ. από 5.4.56 (ΦΕΚ 108)56 τ.Α'), ως έτροποποιήθη.

α) Σύστασις νέων Κλάδων.

Γ' ΚΑΤΗΓΟΡΙΑ

αα) Κλάδος Κλητήρων — Φυλάκων Ασφαλείας.

Δύο (2) θέσεις επί βαθμοίς 13φ - 9φ.

83. Ψυχιατρικόν Νοσοκομείον Χανίων.

Β.Δ. από 5.5.56 (ΦΕΚ 128)56 Τ. Α'), ως έτροποποιήθη.

α) Σύστασις νέων Κλάδων.

Γ' ΚΑΤΗΓΟΡΙΑ

αα) Κλάδος Κλητήρων — Φυλάκων Ασφαλείας.

Τρεις (3) θέσεις επί βαθμοίς 13φ - 9φ.

84. Ψυχιατρικόν Νοσοκομείον Λέρου.

Β.Δ. από 11.12.57 (ΦΕΚ 1)58 τ.Α'), ως έτροποποιήθη.

α) Αύξησης θέσεων εντός υφισταμένων Κλάδων.

Β' ΚΑΤΗΓΟΡΙΑ

αα) Κοινός Κλάδος Διοικητικός — Λογιστικός.

Μία (1) θέσις Γραφείως Γραμματείας επί βαθμοίς 11φ - 6φ.

Μία (1) θέσις Δακτυλογράφου επί βαθμοίς 11φ - 6φ.

Τέσσερες (4) θέσεις Βοηθών Λογιστών επί βαθμοίς 11φ - 6φ.

Μία (1) θέσις Αποθηκάριου επί βαθμοίς 11φ - 6φ.

β) Σύστασις νέων Κλάδων.

Β' ΚΑΤΗΓΟΡΙΑ

αα) Κλάδος Προϊσταμένου Τεχνικού Συνεργείου.

Μία (1) θέσις επί βαθμοίς 10φ — 6φ.

γ) Προσόντα διορισμού εις τον εισαγωγικόν βαθμόν του Κλάδου τής προηγουμένης παραγράφου απαιτούνται απολυτήριον έξιταξίου Γυμνασίου ή Ισοτίμου Σχολής Μέσης Εκπαίδευσεως μετά πτυχίου Έργοδηγού Τεχνικών Βοηθών έργαταξίου δομικών έργων, Μέσης Τεχνικής Έπαγγελματικής Σχολής και υπερτριπλής ανάλογος προϋπηρεσία παρά Νοσηλευτικῷ Ίδρύματι Ν.Δ. 2592)53.

85. Δημόσιον Παιδιατρικόν Νευροψυχιατρικόν Νοσοκομείον Νταού Πεντέλης.

Β.Δ. από 27.5.58 (ΦΕΚ 120)58 τ.Α'), ως έτροποποιήθη.

α) Σύστασις νέων Κλάδων.

Α' ΚΑΤΗΓΟΡΙΑ

αα) Κλάδος Προϊσταμένου Έργασιοθεραπευτών — Φυσιοθεραπευτών.

Μία (1) θέσις επί βαθμοίς 9φ — 6φ.

Β' ΚΑΤΗΓΟΡΙΑ

αα) Κλάδος Μηχανοτεχνικών

Δύο (2) θέσεις επί βαθμοίς 10φ — 6φ.

β) Προσόντα διορισμού εις τον εισαγωγικόν βαθμόν του Κλάδου Προϊσταμένου Έργασιοθεραπευτών - Φυσιοθεραπευτών τής Α' Κατηγορίας τής προηγουμένης παραγράφου απαιτούνται πτυχίον Σχολής Έργασιοθεραπείας, τής Άλλοδαπής και διετής ειδικευσις εις Ψυχιατρικόν Έργασιοθεραπευτικόν Τμήμα.

86. Θεραπευτήριον Ψυχικών Παθήσεων Τριπόλεως.

Β. Δ. υπ' αριθ. 452)11.6.60 (ΦΕΚ 95)60 Τ. Α') και

Β. Δ. υπ' αριθ. 433)67 (ΦΕΚ 123)67 Τ. Α').

α) Αύξησης θέσεων εντός υφισταμένων Κλάδων.

Β' ΚΑΤΗΓΟΡΙΑ

αα) Κλάδος Β1 Διοικητικός — Λογιστικός.

Μία (1) θέσις Δακτυλογράφου επί βαθμοίς 11φ — 6φ.

87. Νοσοκομείον Νοσημάτων Θώρακος Άθηνών.

Β. Δ. από 25.10.57 (ΦΕΚ 232)57 Τ. Α'), ως έτροποποιήθη.

α) Αύξησης θέσεων εντός υφισταμένων Κλάδων.

Β' ΚΑΤΗΓΟΡΙΑ

αα) Κοινός Κλάδος Διοικητικός — Λογιστικός.

Όκτώ (8) θέσεις Βοηθών Λογιστών επί βαθμοίς 11φ - 6φ.

Έπτά (7) θέσεις Γραφείων — Δακτυλογράφων επί βαθμοίς 11φ — 6φ.

ββ) Ειδικά θέσεις.

Μία (1) θέσις Παρασκευαστού Βιοχημικού Έργαστηρίου επί βαθμοίς 11φ — 6φ.

β) Σύστασις νέων Κλάδων.

Α' ΚΑΤΗΓΟΡΙΑ

αα) Κλάδος Βιοχημικών.

Δύο (2) θέσεις επί βαθμοίς 6φ — 4φ.

ββ) Κλάδος Χημικών.

Μία (1) θέσις επί βαθμοίς 7φ — 6φ.

γγ) Κλάδος Πολιτικών Μηχανικών.

Μία (1) θέσις επί βαθμοίς 6φ — 4φ.

δδ) Κλάδος Φυσιοθεραπευτών

Τρεις (3) θέσεις επί βαθμοίς 9φ — 6φ

εε) Κλάδος Έργασιοθεραπευτών.

Πέντε (5) θέσεις επί βαθμοίς 9φ — 6φ

Β' ΚΑΤΗΓΟΡΙΑ

αα) Κλάδος Ύπομηχανικών — Συντηρήσεως και έπισκευής ακτινολογικών κλπ. μηχανημάτων.

Μία (1) θέσις επί βαθμοίς 8φ — 6φ.

ββ) Κλάδος Έργοδηγών — Μηχανολογικών εργαταξέσεων.

Μία (1) θέσις επί βαθμοίς 10φ — 6φ.

γγ) Κλάδος Πλεκροτεχνικών.

Μία (1) θέσις επί βαθμοίς 10φ — 6φ.

Γ' ΚΑΤΗΓΟΡΙΑ

αα) Κλάδος Δευδρονόμων.

Μία (1) θέσις επί βαθμοίς 13φ — 9φ.

88. Κέντρον Νοσημάτων Θώρακος Βορείου Έλλάδος.

Β. Δ. από 17.2.56 (ΦΕΚ 85)56 Τ.Α'), ως έτροποποιήθη.

α) Αύξησης θέσεων εντός υφισταμένων Κλάδων.

Β' ΚΑΤΗΓΟΡΙΑ

αα) Κλάδος Διοικητικού Προσωπικού.

Πέντε (5) θέσεις Γραφείων — Δακτυλογράφων επί βαθμοίς 11φ — 6φ.

Τρεις (3) θέσεις Βοηθών Λογιστών επί βαθμοίς 11φ - 6φ

Γ' ΚΑΤΗΓΟΡΙΑ

αα) Μία (1) θέσις Κλητήρος — Θυρωρού — Νυκτοφύλακος επί βαθμοίς 13φ — 10φ.

66) Ειδικά θέσεις Β' Κατηγορίας.

Μία (1) θέσις βοηθού Φαρμακείου επί βαθμοίς 11ω — 6ω.

Δύο θέσεις Έφανιστών — Χειριστών Ακτινολογικού Έργαστηρίου επί βαθμοίς 11ω — 6ω.

Τρεις (3) θέσεις Παρασκευαστών επί βαθμοίς 11ω — 6ω.

6) Σύστασις νέων Κλάδων.

Α' ΚΑΤΗΓΟΡΙΑ

αα) Κλάδος Βιοχημικών.

Μία (1) θέσις επί βαθμοίς 6ω — 4ω.

66) Κλάδος Μηχανολόγων — Ηλεκτρολόγων.

Μία (1) θέσις επί βαθμοίς 6ω — 4ω.

γγ) Κλάδος Πολιτικών Μηχανικών.

Μία (1) θέσις επί βαθμοίς 6ω — 4ω.

Β' ΚΑΤΗΓΟΡΙΑ

αα) Κλάδος Μηχανοτεχνιτών.

Μία (1) θέσις επί βαθμοίς 10ω — 6ω.

66) Κλάδος Ηλεκτροτεχνιτών.

Τρεις (3) θέσεις επί βαθμοίς 10ω — 6ω.

89. Νοσοκομείον Σπυριτόριον Λαζιάς.

Β.Δ. από 31.1.56 (ΦΕΚ. 51)56 Τ. Α'), ως έτροποποιήθη.

α) Αύξησης θέσεων εντός υφισταμένων Κλάδων.

Β' ΚΑΤΗΓΟΡΙΑ

αα) Κλάδος Διοικητικού Προσωπικού.

Μία (1) θέσις Γραφείας — Δακτυλογράφου επί βαθμοίς 11ω — 6ω.

Μία (1) θέσις Βοηθού Λογιστού επί βαθμοίς 11ω — 6ω.

90. Θεραπευτήριον Φυματιώντων Πατρών «Ο Άγιος Ανδρέας».

Β.Δ. από 12.6.59 (Φ.Ε.Κ. 161)59) Τ.Α')

α) Σύστασις νέων Κλάδων.

Γ' ΚΑΤΗΓΟΡΙΑ

αα) Κλάδος Κλητήρων — Θυρωρών — Νυκτοφυλάκων.

Τέσσερες (4) θέσεις επί βαθμοίς 13ω — 9ω.

91. Δημόσιον Νοσοκομείον Λοιμωδών Νόσων Αθηνών.

Β. Δ. από 1.8.56 (ΦΕΚ 198)56 Τ. Α'), ως έτροποποιήθη.

α) Αύξησης θέσεων εντός υφισταμένων Κλάδων.

Β' ΚΑΤΗΓΟΡΙΑ

αα) Κοινός Κλάδος Διοικητικού και Λογιστικού Προσωπικού.

Μία (1) θέσις επί βαθμοίς 11ω — 6ω.

92. Δημόσιον Νοσοκομείον Λοιμωδών Νόσων Θεσ/νίκης.

Β.Δ. από 30.12.58 (ΦΕΚ. 26)59 Τ. Α'), ως έτροποποιήθη.

α) Αύξησης θέσεων εντός υφισταμένων Κλάδων.

Β' ΚΑΤΗΓΟΡΙΑ

αα) Κλάδος Λογιστικής.

Μία (1) θέσις Βοηθού Λογιστού επί βαθμοίς 11ω — 6ω.

6) Σύστασις νέων Κλάδων.

Γ' ΚΑΤΗΓΟΡΙΑ

αα) Κλάδος Κλητήρων — Θυρωρών — Νυκτοφυλάκων.

Δύο (2) θέσεις επί βαθμοίς 13ω — 9ω.

93. Νοσοκομείον Ανδρέου Συγγρού.

Β.Δ. υπ' αριθ. 242)63 (ΦΕΚ. 53)63) Τ.Α'), ως έτροποποιήθη.

α) Αύξησης θέσεων εντός υφισταμένων Κλάδων.

Β' ΚΑΤΗΓΟΡΙΑ

αα) Κλάδος Διοικητικού Προσωπικού.

Μία (1) θέσις Βοηθού Λογιστού επί βαθμοίς 11ω — 6ω.

Μία (1) θέσις Γραφείας — Δακτυλογράφου επί βαθμοίς 11ω — 6ω.

94. Δημόσιον Νοσοκομείον Αφροδισίων και Δερματικών

Νόσων Θεσσαλονίκης.

Β.Δ. από 21.6.58 (ΦΕΚ 56)59) Τ. Α'), ως έτροποποιήθη.

α) Αύξησης θέσεων εντός υφισταμένων Κλάδων.

Β' ΚΑΤΗΓΟΡΙΑ

αα) Κλάδος Διοικητικός.

Μία (1) θέσις Γραφείας Γραμματείας επί βαθμοίς 11ω — 6ω.

95. Γενικόν Νοσοκομείον Γκιωνιστών.

Β.Δ. από 30.12.58 (ΦΕΚ. 22)59 Τ. Α'), ως έτροποποιήθη.

α) Σύστασις νέων Κλάδων.

Γ' ΚΑΤΗΓΟΡΙΑ

αα) Κλάδος Κλητήρων — Θυρωρών — Νυκτοφυλάκων.

Μία (1) θέσις επί βαθμοίς 13ω — 9ω.

96. Γενικόν Νοσοκομείον Κυθήρων.

Β.Δ. από 7.12.59 (ΦΕΚ. 282)59 Τ.Α'), ως έτροποποιήθη.

α) Σύστασις νέων Κλάδων.

Γ' ΚΑΤΗΓΟΡΙΑ

αα) Κλάδος Κλητήρων — Θυρωρών — Νυκτοφυλάκων.

Μία (1) θέσις επί βαθμοίς 13ω — 9ω.

97. Γενικόν Νοσοκομείον Ναούσης.

Β.Δ. από 13.7.55 (ΦΕΚ. 283)55 Τ.Α') ως έτροποποιήθη.

α) Σύστασις νέων Κλάδων.

Γ' ΚΑΤΗΓΟΡΙΑ

αα) Κλάδος Κλητήρων — Θυρωρών — Νυκτοφυλάκων.

Μία (1) θέσις επί βαθμοίς 13ω — 9ω.

98. Νεφρολογικόν Λατρών Σάμου.

α) Σύστασις νέων Κλάδων.

Γ' ΚΑΤΗΓΟΡΙΑ

αα) Κλάδος Κλητήρων — Θυρωρών — Νυκτοφυλάκων.

Μία (1) θέσις επί βαθμοίς 13ω — 9ω.

99. Σχολή Έπιτελεστικών Άξιολόγων και Νοσημάτων Άσθ-
νών.

Β.Δ. από 31.10.53 (Φ.Ε.Κ. 301)53 Τ.Α').

α) Αύξησης θέσεων εντός υφισταμένων Κλάδων.

Β' ΚΑΤΗΓΟΡΙΑ

αα) Β1 Κλάδος Έκπαιδευτικός

Μία (1) θέσις Άδειας διδασκαλίας επί βαθμοίς 9ω - 6ω.

63) Κλάδος Γραφείων.

Μία (1) θέσις Γραφείας επί βαθμοίς 11ω - 6ω.

6) Σύστασις νέων Κλάδων.

Γ' ΚΑΤΗΓΟΡΙΑ

αα) Κλάδος Κλητήρων — Θυρωρών — Νυκτοφυλάκων.

Δύο (2) θέσεις επί βαθμοίς 13ω — 9ω.

100. Κρατική Σχολή Νοσημάτων Θεσσαλονίκης.

Β. Δ. από 4.7.54 (ΦΕΚ 150)54 Τ. Α'). ως έτροποποιήθη.

α) Σύστασις νέων Κλάδων.

Β' ΚΑΤΗΓΟΡΙΑ

αα) Κλάδος Μηχανοτεχνιτών.

Δύο (2) θέσεις επί βαθμοίς 10ω — 6ω.

101. Ιατρικοί Σύλλογοι.

α) Σύστασις νέων Κλάδων.

1. Παρά τῷ Πανελληνίῳ Ὀδοντιατρικῷ Συλλόγῳ.

Β' ΚΑΤΗΓΟΡΙΑ

αα) Κλάδος Διοικητικός — Λογιστικός

Δύο (2) θέσεις επί βαθμοίς 11ω-6ω.

2. Παρά τῷ Ἰατρικῷ Συλλόγῳ Ἀθηνῶν.

Α' ΚΑΤΗΓΟΡΙΑ

αα) Κλάδος Διοικητικός — Λογιστικός

Μία (1) θέσις επί βαθμοίς 8ω-6ω.

Β' ΚΑΤΗΓΟΡΙΑ

αα) Κλάδος Διοικητικός — Λογιστικός.

Μία (1) θέσις επί βαθμοίς 11ω - 6ω.

Γ' ΚΑΤΗΓΟΡΙΑ

αα) Κλάδος Κλητήρων—Θυρώρων—Νυκτοφυλάκων.
Μία (1) θέσις επί βαθμοίς 13φ - 9φ.
3. Παρά τῷ Ἱατρικῷ Συλλόγῳ Βόλου.

Β' ΚΑΤΗΓΟΡΙΑ

αα) Κλάδος Διοικητικῶς — Λογιστικῶς.
Μία (1) θέσις επί βαθμοίς 11φ - 6φ.
4. Παρά τῷ Ἱατρικῷ Συλλόγῳ Κοζάνης.

Β' ΚΑΤΗΓΟΡΙΑ

αα) Κλάδος Διοικητικῶς — Λογιστικῶς.
Μία (1) θέσις επί βαθμοίς 11φ-6φ.
5. Παρά τῷ Ἱατρικῷ Συλλόγῳ Λαρίσης.

Β' ΚΑΤΗΓΟΡΙΑ

αα) Κλάδος Διοικητικῶς — Λογιστικῶς.
Μία (1) θέσις επί βαθμοίς 11φ - 6φ.

Γ' ΚΑΤΗΓΟΡΙΑ

αα) Κλάδος Κλητήρων — Θυρώρων — Νυκτοφυλάκων.
Μία (1) θέσις επί βαθμοίς 13φ - 9φ.
6. Παρά τῷ Ἱατρικῷ Συλλόγῳ Σερρών.

Β' ΚΑΤΗΓΟΡΙΑ

αα) Κλάδος Διοικητικῶς—Λογιστικῶς.
Μία (1) θέσις επί βαθμοίς 11φ - 6φ.
102. Βέγειον Ὑψιπετρῶν Κερκυραίων.
α) Σύστημα νέων Κλάδων.

Β' ΚΑΤΗΓΟΡΙΑ

αα) Κλάδος Διοικητικῶς—Λογιστικῶς.
Μία (1) θέσις βοηθοῦ Λογιστοῦ ἐπὶ βαθμοίς 11φ — 6φ.
Μία (1) θέσις Γραφέως ἐπὶ βαθμοίς 11φ - 6φ.

Γ' ΚΑΤΗΓΟΡΙΑ

αα) Κλάδος Κλητήρων—Θυρώρων—Νυκτοφυλάκων.
Μία (1) θέσις ἐπὶ βαθμοίς 13φ — 9φ.
* Ἄρθρον 3.

Α) Προσόντα διορισμοῦ εἰς τὸν εἰσπραγωγικὸν βαθμὸν διὰ τὰς ἐντὸς τῶν ὑφισταμένων κλάδων συνιστωμένης νέας τακτικῆς θέσεως, ὁρίζονται τὰ ὑπὲρ τῶν οικείων Ὁργανισμῶν τῶν Ἱδρυμάτων προβλεπόμενα διὰ τὰς ἀντιστοιχοῦσας ἤδη τακτικῆς θέσεως τοιαῦτα.

Β) Προσόντα διορισμοῦ εἰς τὸν εἰσπραγωγικὸν βαθμὸν τῶν θέσεων ἐκάστου τῶν συνιστωμένων νέων κλάδων ὁρίζονται τὰ κάτωθι:

Α' ΚΑΤΗΓΟΡΙΑ

α) Διὰ τὸν Κλάδον Βιομηχανικῶν ἀπαιτεῖται πτυχίον Χημικοῦ Ἀνωτάτης Σχολῆς τῆς ἡμεδαπῆς ἢ ἀλλοδαπῆς καὶ τριετοῦς εἰδικεῖσις πρὸ τῆς εἰσόδου εἰς τὴν ὑπηρεσίαν.

β) Διὰ τὸν Κλάδον Χημικῶν ἀπαιτεῖται πτυχίον Χημικοῦ Ἀνωτάτης Σχολῆς τῆς ἡμεδαπῆς ἢ ἀλλοδαπῆς.

γ) Διὰ τὸν Κλάδον Φυσικῶν ἀπαιτεῖται πτυχίον Φυσικοῦ Ἀνωτάτης Σχολῆς τῆς ἡμεδαπῆς ἢ ἀλλοδαπῆς καὶ σχετικὴ εἰδικεῖσις εἰς τὰ ραδιοϊσότοπα.

δ) Διὰ τοὺς Κλάδους Μηχανολόγων—Ἠλεκτρολόγων καὶ Πολιτικῶν Μηχανικῶν ἢ Ἀρχιτεκτόνων ἀπαιτεῖται πτυχίον Ἑθνικοῦ Μετροδίου Πολυτεχνεῖου τῆς οικείας εἰδικότητος ἢ ἰσοτίμου Σχολῆς τῆς ἡμεδαπῆς ἢ ἀλλοδαπῆς.

ε) Διὰ τὸν Διοικητικὸν Κλάδον ἀπαιτεῖται πτυχίον Νομικῆς ἢ Πολιτικῶν Ἐπιστημῶν ἢ Α.Σ.Ο.Ε.Ε. ἢ Η.Α.Σ.Η.Ε. ἢ Ἀνωτάτης Βιομηχανικῆς Σχολῆς ἢ ἰσοτίμου Σχολῆς τῆς ἀλλοδαπῆς.

στ) Διὰ τὸν Κλάδον Διοικητικῶν ἀπαιτεῖται πτυχίον τῆς Χημικῆς Σχολῆς Οἰκιακῆς Οἰκονομίας ἢ ἰσοτίμου ἡμεδαπῆς ἢ ἀλλοδαπῆς.

ζ) Διὰ τοὺς Κλάδους Ἐργασιοθεραπευτῶν καὶ Φυσιοθεραπευτῶν, ἀπαιτεῖται πτυχίον Σχολῆς τριετοῦς φοιτήσεως Ἐργασιοθεραπείας ἢ Φυσιοθεραπείας ἀντιστοιχοῦσας.

η) Διὰ τὸν Κλάδον Ἀδελφῶν Νοσοκόμων τὸ πτυχίον Ἀδελφῶν Νοσοκόμων τριετοῦς μεταγυμνασιακῆς φοιτήσεως.

θ) Διὰ τὸν Κλάδον Μαιῶν τὸ πτυχίον Σχολῆς Μαιῶν μεταγυμνασιακῆς φοιτήσεως.

Β' ΚΑΤΗΓΟΡΙΑ

α) Διὰ τοὺς Κλάδους Ὑπομηχανικῶν — Συντηρητῶν κεντρικῶν, Ὑπομηχανικῶν — Συντηρητῶν κεντρικῶν καὶ τεχνικῶν ἐγκαταστάσεων καὶ Ὑπομηχανικῶν συντηρήσεως καὶ ἐπισκευῆς ἀκτινωλογικῶν κλπ. μηχανημάτων, ἀπαιτεῖται πτυχίον ἀνωτέρας Δημοσίας Σχολῆς Ὑπομηχανικῶν ἡμεδαπῆς ἢ ἀλλοδαπῆς.

β) Διὰ τὸν Κλάδον Μηχανοτεχνικῶν ἀπαιτεῖται πτυχίον Μηχανοτεχνικοῦ Μέσης ἀνεγνωρισμένης Τεχνικῆς Σχολῆς.

γ) Διὰ τοὺς Κλάδους Ἠλεκτροτεχνικῶν — Ἠλεκτροτεχνικῶν — Συντηρητῶν κεντρικῶν καὶ Ἠλεκτροτεχνικῶν — Ὀδοντοτεχνικῶν ἀπαιτεῖται πτυχίον Μέσης ἀνεγνωρισμένης Τεχνικῆς Σχολῆς.

δ) Διὰ τὸν Κλάδον Βοηθῶν Ἠλεκτρολόγων — Μηχανολόγων ἀπαιτεῖται πτυχίον βοηθοῦ Ἠλεκτρολόγου — Βοηθοῦ Μηχανολόγου Μέσης ἀνεγνωρισμένης Τεχνικῆς Σχολῆς.

ε) Διὰ τὸν Κλάδον Ραδιοηλεκτρολόγων ἀπαιτεῖται πτυχίον ραδιοηλεκτρολόγου Μέσης ἀνεγνωρισμένης Τεχνικῆς Σχολῆς.

στ) Διὰ τοὺς Κλάδους Ἐργοδηγῶν καὶ Ἐργοληγῶν Συντηρητῶν κεντρικῶν καὶ Τεχνικῶν ἐγκαταστάσεων, ἀπαιτεῖται πτυχίον Μέσης ἀνεγνωρισμένης Τεχνικῆς Σχολῆς Ἐργοδηγῶν.

ζ) Διὰ τὸν Διοικητικὸν — Λογιστικὸν ἢ Διοικητικὸν ἢ Λογιστικὸν ἢ Διοικητικὸν Κλάδον ἀπαιτεῖται ἀπολυτήριον ἑξατάξιου Γυμνασίου ἢ ἰσοτίμου Σχολῆς Μέσης Ἐκπαιδεύσεως.

η) Διὰ τοὺς Κλάδους Ἐμφανιστῶν — Χειριστῶν ἀκτινωλογικῶν ἐργασιτηρίων καὶ παρασκευαστῶν ἀπαιτεῖται ἀπολυτήριον ἑξατάξιου Γυμνασίου ἢ ἰσοτίμου Σχολῆς Μέσης Ἐκπαιδεύσεως ἢ ἀποδεικτικὸν ἄρα τάξεως ἑξατάξιου Γυμνασίου καὶ διετῆς προϋπηρεσίαν ἐμφανιστοῦ ἢ παρασκευαστοῦ παρὰ Νοσηλευτικῷ Ἱδρυματι.

θ) Διὰ τὸν Κλάδον βοηθῶν Φαρμακείου ἀπαιτεῖται ἀπὸ βοηθοῦ Φαρμακείου.

ι) Διὰ τὸν Κλάδον Ἀδελφῶν Νοσοκόμων τὸ πτυχίον Σχολῆς Ἀδελφῶν Νοσοκόμων μονετοῦς φοιτήσεως (11φ - 7φ).

ια) Διὰ τὸν Κλάδον πρακτικῶν ἀδελφῶν τὸ ἀπολυτήριον Δημοτικῆς Σχολείου καὶ σχετικὴ ἐμπειρία (11φ - 8φ).

Γ' ΚΑΤΗΓΟΡΙΑ

α) Διὰ τοὺς Κλάδους Κλητήρων—Θυρώρων — Νυκτοφυλάκων, κλητήρων φυλάκων ἀσφαλείας καὶ ὁδηγῶν ἀνελευτήριον ἀπαιτεῖται ἀπολυτήριον Δημοτικῆς Σχολείου.

β) Διὰ τὸν Κλάδον τηλεφωνητῶν ἀπαιτεῖται ἀπολυτήριον Δημοτικῆς Σχολείου καὶ πτυχίον Τηλεφωνητοῦ Σχολῆς Ὑφλών.

γ) Διὰ τὸν Κλάδον βενδρουσίων ἀπαιτεῖται ἀπολυτήριον Ἑλληνικοῦ Οἰκονομικοῦ ἢ Ὁραματιογραφείου.

Εἰς τὸν ἑπόμενον ἐπὶ τῶν Κανονικῶν Ὑπηρεσιῶν Ὑπουργικῶν ἀνατίθεται τὴν δημοσίευσιν καὶ ἐκτέλεσιν τοῦ παρόντος.

Ἐν Ἀθήναις τῆς 2 Φεβρουαρίου 1970.

Ἐν Ὄνῳραι τοῦ Βασιλέως

Ο ΑΝΤΙΒΑΣΙΛΕΥΣ

ΓΕΩΡΓΙΟΣ ΖΕΪ ΓΙΑΚΗΣ

ΟΙ ΥΠΟΥΡΓΟΙ

ΕΠΙ ΤΩΝ ΟΙΚΟΝΟΜΙΚΩΝ ΕΠΙ ΤΩΝ ΚΟΙΝΩΝ ΥΠΗΡΕΣΙΩΝ
ΑΔΑΜ. ΑΝΔΡΟΥΤΣΟΠΟΥΛΟΣ ΛΟΥΚΑΣ ΠΑΤΡΑΣ
ΑΝΑΠΑΡ. ΠΡΟΣΑΡ. ΚΥΒΕΡΝΗΣΕΩΣ
ΙΩΑΝΝΗΣ ΑΓΑΘΑΓΓΕΛΟΥ



ΕΦΗΜΕΡΙΣ ΤΗΣ ΚΥΒΕΡΝΗΣΕΩΣ ΤΟΥ ΒΑΣΙΛΕΙΟΥ ΤΗΣ ΕΛΛΑΔΟΣ

ΕΝ ΑΘΗΝΑΙΣ
9 ΑΥΓΟΥΣΤΟΥ 1962

ΤΕΥΧΟΣ ΠΡΩΤΟΝ

ΑΡΙΘΜΟΣ ΦΥΛΛΟΥ
121

ΠΕΡΙΕΧΟΜΕΝΑ

ΔΙΑΤΑΓΜΑΤΑ

Περί έγκρίσεως εισαγωγής κεφαλαίων εκ του 'Εξω- τερικού Δυναμίου του Ν.Δ. 2687)53 υπό των Τραπε- ζιτικών «ΕΜΠΟΡΙΚΗ ΤΡΑΠΕΖΑ ΤΗΣ ΕΛΛΑΔΟΣ» «ΙΟΝΙΚΗ ΚΑΙ ΛΑΪΚΗ ΤΡΑΠΕΖΑ ΕΛΛΑ- ΔΟΣ Α.Ε.»	1
Περί τροποποιήσεως και συμπληρώσεως του 'Οργανι- σμού του Γενικού Νοσοκομείου Γουμμενίσσης	2
Περί τροποποιήσεως και συμπληρώσεως του 'Οργανι- σμού του Γενικού Νοσοκομείου Θηρών	3
Περί συστάσεως Έθνητικών 'Επιτροπών αναγέρσεως του είδους εν τη Κοινότητι Μυλεσσίνης, Προτομής Αλεξάνδρου Κοκκινουδούρου πρό του Πύργου Γαρμπα- νίου εν Κάτω Αζίας και Έθνη. 'Επιτροπής προς την έγκριση βοήθειας εις οικογενειακά αναξιοπαθών κατοί- κων του Καρδίτσας	4
Περί τροποποιήσεως και συμπληρώσεως του 'Οργανι- σμού του Γενικού Νοσοκομείου Σάμου «ΑΓΙΟΣ ΠΑΝ- ΤΕΛΕΙΜΩΝ»	5
Περί τροποποιήσεως και συμπληρώσεως του 'Οργανι- σμού του Γενικού Νοσοκομείου 'Αγίου Νικολάου Κρή- της	6
ΔΙΟΡΘΩΣΕΙΣ ΗΜΑΡΤΗΜΕΝΩΝ Ημαρτημένων εις το από 25.4.62 Β. Δ)γμα του Υπουργείου Κοιν. Προνοίας	7

ΔΙΑΤΑΓΜΑΤΑ

Β. ΔΙΑΤΑΓΜΑ ΥΠ' ΑΡΙΘ. 486

(1)

ΠΑΥΛΟΣ
ΒΑΣΙΛΕΥΣ ΤΩΝ ΕΛΛΗΝΩΝ

Εντός διατάξεως του Ν.Δ. 2687)53 απερί-
στου Πρωτοκλήσιον Κεφαλαίων 'Εξωτερικού, την
1962 αίτησιν των Τραπεζών «'Εμπορική
Ελλάδος» και «'Ιονική και Λαϊκή Τράπεζα
Α.Ε.» περί έγκρίσεως εισαγωγής κεφαλαίων εκ του
εξωτερικού δυναμίου εν 'Ελλάδι

λάδι: 'Εργοστασίου κατασκευών και έπισκευών πλοίων, σκα-
φών και πλωτών μέσων παντός είδους, την από 16 Μαΐου
1962 γνωμοδότησιν της 'Επιτροπής του άρθρου 3 του ως
άνω Νομοθ. Διατάγματος και την υπ' αριθ. 74)1962 πράξιν
του 'Υπουργικού Συμβουλίου, εκδοθείσαν βάσει της παραγρά-
φου 2 του άρθρου 14 του Ν.Δ. 2687)53, προτάσει των 'Η-
μετέρων 'Υπουργών επί του Συντακτικού, Οικονομικών και
Βιομηχανίας, άπερασίτασμεν και διατάττομεν:

Άρθρον 1.

1. Έγκρίνομεν την εκ μέρους των Τραπεζών «'Εμπορική
Τράπεζα της Ελλάδος» και «'Ιονική και Λαϊκή Τράπεζα
Ελλάδος Α.Ε.» εισαγωγήν εκ του εξωτερικού κεφαλαίων μέ-
χρι του ποσού των δολλαρίων Η.Η.Α. εκτό εκατομμυρίων
(\$ 8.000.000) διά δανεισμό προς ίδρυσιν και λειτουργίαν
έν 'Ελλάδι έργοστασίου, το όποιον σκοπόν διά έχη την κατα-
σκευήν (ναυπήγησιν) πλοίων, σκαφών και πλωτών μέσων παν-
τός είδους εκινήτητος φορτίου μέχρι 50.000 τόννων D.W.
μεθ' όλων εν γένει των εξαρτημάτων και του εξοπλισμού
αυτών και την εκτέλεσιν έπισκευών πλοίων, σκαφών και πλω-
τών μέσων παντός είδους είτε επί της ξηράς είτε εν τη
θαλάσσει.

'Η συνολική αξία της πραγματοποιηθησομένης ως άνω
παραγωγικής επενδύσεως θ' ανέλθη περίπου εις δολάρια
8.000.000 ή τό εις άρχαίως ιτάξιον αυτών (του δολλαρίου
υπολογιζομένου βάσει της τιμής αυτού κατά τον χρόνον πρα-
γματοποιήσεως έκαστης δαπάνης) πλην του εις μετρητά κε-
φαλαίου κινήσεως της επιχειρήσεως.

2. Το άνω έργοστάσιον δέν νά έχη υποχρεωτικώς την δυ-
νατότητα εκτελέσεως διά καταλλήλων και συγχρόνων μέσων
και μεθόδων των πάσης φύσεως εργασιών επιθεωρήσεως, έ-
πισκευών και μετασκευών και συμπληρώσεων εις τά ύφαλα
και την μεταλλικήν εν γένει του σκάφους κατασκευήν, εις
τάς μηχανάς και τους λέβητας, εις τά βοηθητικά μηχανή-
ματα, την ηλεκτρικήν εγκατάστασιν, τον εξαρτισμόν και την
ξυλίνην κατασκευήν και εις όλαν εν γένει τάς εγκαταστά-
σεις επί έμπορικών πλοίων παντός τύπου, ως και επί πλω-
τών ναυπηγημάτων εν γένει.

3. 'Εφ' όσον το 'Εργοστάσιον λειτουργεί έντός περι-
ου ή όποια ήθελεν αναγνωρισθί ως άποτελούσα 'Ελευθέρον 'Ε-
λαιοεικόνη Συγκρότημα Ναυπηγήσεως και 'Επισκευής Πλοί-
ων, τότε ό εξοπλισμός του έν λόγω έργοστασίου θα δύναται
νά χρησιμοποιήται έκτος του κυρίου του σκάφους και διά των
εκτελέσιν άλλων εργασιών οιασδήποτε φύσεως άνευ περιορι-
σμού ποσού, όλων διαλύσεως πλοίων, σκαφών και παντός πλω-
του μέσου, διαλύσεως βιομηχανικών μονάδων, κατασκευής, έ-
πισκευής και συναρμολογήσεως μηχανών, λεβήτων και μεταλλ-

II. Έδρα της Επιτροπής ορίζεται η Κοινότης Κάμπου Άβιας, διαρκεία δε αυτής ενός έτους.

III. Σκοπός της Έθνικης Επιτροπής είναι η διενέργεια έργου μεταξύ των Κυπριακών και Άλλοιων, προς συλλογήν χρημάτων διά την τοποθέτησιν μακροπρόθεσμης ή χαλκίνης προτομής του άειζήμου Προέδρου του Αλεξάνδρου Κομμουνόπουλου, πρό του Πύργου της Γαρυφαλλιάς εν Κάμπου Άβιας.

Άρθρον 3.

I. Συγκροτούμεν Έθνικην Επιτροπήν αποτελουμένην εν των κάτωθι :

- 1) Νομάρχου Καρδίτσας.
- 2) Δημάρχου Καρδίτσας.
- 3) Προέδρου Δικηγορικού Συλλόγου Καρδίτσας.
- 4) Προέδρου Ιατρικού Συλλόγου Καρδίτσας.
- 5) Προέδρου Φαρμακευτικού Συλλόγου Καρδίτσας.
- 6) Προέδρου Οδοντιατρικού Συλλόγου Καρδίτσας.
- 7) Προέδρου Έμπορικού Συλλόγου Καρδίτσας.
- 8) Προέδρου Ομοσπονδίας Έπαγγελματιοεισαγγελλών Καρδίτσας.
- 9) Προέδρου Έργατικού Κέντρου Καρδίτσας.
- 10) Διευθυντού Έθνικης Τραπεζίας Καρδίτσας.
- 11) Διευθυντού Έμπορικής Τραπεζίας Καρδίτσας.
- 12) Διευθ. του Αγροτικής Τραπεζίας Καρδίτσας.
- 13) Διευθυντού Κέντρου Κοινων. Ηλικίας Καρδίτσας.
- 14) Κοινοτυπικού Μελιποδίου, Σαχιδολιογράφου.
- 15) Αρραβίτης συζύγου Ιωάν. Τσαρμπα.
- 16) Μαίρης συζύγου Κλέου. Θεολόγου.

II. Έδρα της Επιτροπής ορίζεται η πόλις της Καρδίτσας, διαρκεία δε αυτής τριετής.

III. Σκοπός της Έθνικης Επιτροπής είναι η διενέργεια έργου εντός των όρων του Νομού Καρδίτσας προς συλλογήν χρημάτων διά την παρηγήν βιοηθείας εις ολιγοεπίδη άειζήμων κατοίκων του Νομού Καρδίτσας.

Άρθρον 4.

I. Αι Έθνικαι Επιτροπαι εφίστανονται εν άπορίτᾳ εάν τα παρόντα μέλη είναι πλείονα των άπόντων, αι δε άπούσσαι κούτων λαμβάνονται δια πλειοψηφίας των παρόντων μέλων και καταχωρούνται εις ειδικόν βιβλίον, τηρούμενον παρ' αούτων και ύπογράφουμενον παρ' των παρόντων μέλων.

II. Το καθέρον προΐν των έτών κατατεθῆναι παρ' τη Έθνικῃ Τραπεζῃ Ελλάδος, ή δε άνάληψις και διάθεσις αούτων θάλαι γίνει κατ' τῃς διατάξεις του Ν. 5101/1931.

Είς τον αούτον επί της Κοινωνικῃς Προνοίας Υπουργούν άντιθέμεν την δημοσίευσιν και έκτέλεσιν του παρόντος.

Εν Αθήναις τῃ 15 Ιουλίου 1962

ΠΑΥΛΟΣ Β.

Ο ΕΠΙ ΤΗΣ ΚΟΙΝ. ΠΡΟΝΟΙΑΣ ΥΠΟΥΡΓΟΥΣ
I. ΦΑΡΡΕΑΣ

B. ΔΙΑΤΑΓΜΑ ΥΠ' ΑΡΙΘ. 490

Περὶ τροποποιήσεως και συμπληρώσεως του Οργανισμού του Γενικού Νοσοκομείου Σάμου «Άγιος Παντελεήμων».

ΠΑΥΛΟΣ ΒΑΣΙΛΕΥΣ ΤΩΝ ΕΛΛΗΝΩΝ

Έχοντας υπ' όψει : 1) τῃς διατάξεις τῃς παρ. 2 του άρθρου 24 του Ν. Δ)τος 2592/53 περί οργανώσεως τῃς εκπαιδῆς άντιλήψεως, 2) τῃς διατάξεις του υπ' αριθ. 3097/54 Ν. Δ)τος περί τροποποιήσεως και συμπληρώσεως του υπ' αριθ. 2592/53 Ν. Δ)τος, 3) τῃς διατάξεις των άρθρων 4 και 20 του υπ' αριθ. 3187/55 νόμου περί Κοινωνικῃς Άσφαλίσεως των Άγροτών, 4) τῃς διατάξεις τῃς παρ. 6 του άρθρου 11 και των παρ. 3, 4 και 5 του άρθρου 12 του νόμου 3796/57, 5) τῃς διατάξεις του

Ν.Δ. 3623/56 περί καθορισμού κατοικίτων όρεινών χωριῶν και συνθηκών έργασίας των Ιατρών», 6) τῃς διατάξεις τῃς Κοινωνικῃς Προνοίας περί έγκωρήσεως άρροδιότητων Υπουργών Κοιν. Προνοίας δημοσιευθειαν εις το 420/1961 Φ.Ε.Κ. (τεύχος Β'), 7) τῃς υπ' αριθ. 28.12.61 και 449/23.2.62 αποφάσεις του Διοικητικού Συλλόγου του Γενικού Νοσοκομείου Σάμου «Άγιος Γεώργιος», 8) τῃς υπ' αριθ. 20.2.62 και 14/20.3.62 αποφάσεις του Νομαρχιακού Συμβουλίου Υγείας και τῃς των Άγροτών του Νομού Σάμου, 9) τῃν υπ' αριθ. 1962 γνώμη του Συμβουλίου Έπικρατίας.

Προτάσει του Ήμετέρου επί της Κοινωνικῃς Υπουργού, άπεφασίσμεν και διατάξμεν :

Άρθρον 1.

Τροποποιούμεν και συμπληρούμεν εις ακόλουθος γωνιαιών του Γενικού Νοσοκομείου Σάμου «Άγιος Γεώργιος» άπεφασισθειαν δια του άρ. 30 (1) 2.50 (23/59) Β. Δ)τος.

Άρθρον 2.

Και τῃς υπό του άρθρου 7 του άρ. 30 (1) 2.50 (23/59) Β. Δ)τος.

Κλέου Ιατρικού Ηρωομικού.

Α' Κατηγορία.

α) Μία (1) θέση έσοθού της Μαιευτικῃς — Γυναικῃς Κλινικῃς.

β) Δύο (2) θέσεις έσοθών Εργαστηρίων ήτοι : Μικροβιολογικού και Ακτινολογικού.

Είς τον αούτον επί της Κοινωνικῃς Προνοίας Υπουργού άντιθέμεν την δημοσίευσιν και έκτέλεσιν του παρόντος.

Εν Αθήναις τῃ 15 Ιουλίου 1962

ΠΑΥΛΟΣ

B.

Ο ΕΠΙ ΤΗΣ ΚΟΙΝ. ΠΡΟΝΟΙΑΣ ΥΠΟΥΡΓΟΥΣ
I. ΦΑΡΡΕΑΣ

B. ΔΙΑΤΑΓΜΑ ΥΠ' ΑΡΙΘ. 491

Περὶ τροποποιήσεως και συμπληρώσεως του Οργανισμού του Γενικού Νοσοκομείου Άγίου Νικολάου Κρήτης.

ΠΑΥΛΟΣ ΒΑΣΙΛΕΥΣ ΤΩΝ ΕΛΛΗΝΩΝ

Έχοντας υπ' όψει : 1) τῃς διατάξεις τῃς παρ. 2 του άρθρου 24 του Ν. Δ)τος 2592/53 περί οργανώσεως τῃς εκπαιδῆς άντιλήψεως, 2) τῃς διατάξεις του 3097/54 Ν. Δ)τος περί τροποποιήσεως και συμπληρώσεως του υπ' αριθ. 2592/53 Ν. Δ)τος, 3) τῃς διατάξεις των άρθρων 4 και 20 του υπ' αριθ. 3187/55 νόμου περί Κοινωνικῃς Άσφαλίσεως των Άγροτών, 4) τῃς διατάξεις τῃς παρ. 6 του άρθρου 11 και των παρ. 3, 4 και 5 του άρθρου 12 του νόμου 3796/57, 5) τῃς διατάξεις του Ν.Δ. 3623/56 περί καθορισμού κατοικίτων όρεινών χωριῶν και συνθηκών έργασίας των Ιατρών», 6) τῃς διατάξεις τῃς Κοινωνικῃς Προνοίας περί έγκωρήσεως άρροδιότητων εις τους Υπουργούς Κοινωνικῃς Προνοίας δημοσιευθειαν εις το 420/1961 Φ.Ε.Κ. (Τεύχος Β'), 7) τῃς υπ' αριθ. 28.12.61, 17.1.62 και 21.2.62 αποφάσεις του Διοικητικού Συλλόγου του Γενικού Νοσοκομείου Άγίου Νικολάου Κρήτης, 8) τῃς υπ' αριθ. 1) 8.1.62, 5) 20.1.62 και 11) 5.3.62 αποφάσεις του Νομαρχιακού Συμβουλίου Υγείας και τῃς των Άγροτών του Νομού Αιτηρίας, 9) τῃν υπ' αριθ. 360/1962 γνώμη του Συμβουλίου Έπικρατίας του Ήμετέρου επί της Κοινωνικῃς Προνοίας Υπουργού, άπεφασίσμεν και διατάξμεν :

Αριθ. Υ4α/4054/01 (ΦΕΚ 976 Β') : Τροποποίηση και συμπλήρωση του οργανισμού του Νομαρχιακού Γενικού Νοσοκομείου Σάμου «Ο Άγιος Παντελεήμων», καθώς και σύσταση μετατροπή θέσεων κλάδου γιατρών ΕΣΥ.

ΟΙ ΥΠΟΥΡΓΟΙ ΕΣΩΤΕΡΙΚΩΝ, ΔΗΜΟΣΙΑΣ ΔΙΟΙΚΗΣΗΣ ΚΑΙ ΑΠΟΚΕΝΤΡΩΣΗΣ ΟΙΚΟΝΟΜΙΚΩΝ ΥΓΕΙΑΣ ΚΑΙ ΠΡΟΝΟΙΑΣ

Έχοντας υπόψη:

1. Τις διατάξεις της παρ. 1 του άρθρου 25 του Ν 1397/83 (ΦΕΚ 143 Α/83).
2. Τις διατάξεις του Π.Δ/τος 87/86 (ΦΕΚ 32/Α/86).
3. Τις διατάξεις των άρθρων 56 και 64 του Ν. 2071/92, ΦΕΚ 123/Α/92. όπως συμπληρώθηκαν με τα άρθρα 4 και 8 του Ν. 2194/94, ΦΕΚ 34/Α/94.
4. Τις διατάξεις της παρ. 2 του άρθρου 1 του Ν. 2469/97, ΦΕΚ 38/Α/97 και το γεγονός ότι από τις διατάξεις της απόφασης αυτής θα προκληθεί ετήσια δαπάνη ποσού 104.800.000 δρχ. περίπου η οποία θα δεσμευθεί κατά την έγκριση πλήρωσης των θέσεων.
5. Τις διατάξεις του άρθρου 34 του Ν. 2519/97(ΦΕΚ 165 Α/97). 6. Την αριθ. 1039386/441/Α0006/21.4.2000, (ΦΕΚ 571/Β/ 21.4.2000) απόφαση ανάθεσης αρμοδιοτήτων στον Υφυπουργό Οικονομικών Γ. Δρυ. 7. Την αριθ. 2850 (ΦΕΚ 565/Β/2000) απόφαση ανάθεσης αρμοδιοτήτων στους Υφυπουργούς Υγείας και Πρόνοιας Χριστίνα Σπυράκη και Δημήτριο Θάνο.
8. Την αριθμ. ΔΙΑΚ/Φ.1/2/11187/00 (ΦΕΚ 630/Β/2000) απόφαση Ανάθεσης αρμοδιοτήτων στους Υφυπουργούς Εσωτερικών Δημόσιας Διοίκησης και Αποκέντρωσης Λ. Τζανή.
9. Την υπ' αριθμ. 17/99 απόφαση του Δ.Σ. του Ν.Γ.Ν. Σάμου «Ο Άγιος Παντελεήμων».
10. Τις ανάγκες του νοσοκομείου για τη λειτουργία νέων μονάδων (ΜΑΦ, ΑΞΟΝΙΚΟΣ ΤΟΜΟΓΡΑΦΟΣ) με εξειδικευμένο προσωπικό, αποφασίζουμε:

Άρθρο 1

Η αριθ. Α3β/οικ. 14144/8.8.86 υπουργική απόφαση ΑΠΟΦΑΣΕΙΣ «Αναμόρφωση του Οργανισμού του Νομαρχιακού Γενικού Νοσοκομείου Σάμου «Ο Άγιος Παντελεήμων» (ΦΕΚ 632/Β/30.9.86), που τροποποιήθηκε και συμπληρώθηκε με τις αριθμ Υ4α/5869/95 (ΦΕΚ 969 Β/95), Α1α/8223/ 15.12.99 (ΦΕΚ 2241 Β). Α3β/11005/88 (ΦΕΚ 549/Β/88), Α3β/3486/90 (ΦΕΚ 50/Β/90) και Υ4α/3365/97 (ΦΕΚ 748/Β/97) κοινές υπουργικές αποφάσεις, τροποποιείται και συμπληρώνεται όπως παρακάτω: Στο άρθρο 12 «Στελέχωση Νοσηλευτικής Υπηρεσίας», στη κατηγορία ΤΕ στο κλάδο ΤΕ Νοσηλευτικής, προστίθενται δέκα (10) θέσεις και ο συγκεκριμένος κλάδος διαμορφώνεται ως εξής: ΚΑΤΗΓΟΡΙΑ ΤΕ ΚΛΑΔΟΣ ΤΕ ΝΟΣΗΛΕΥΤΙΚΗΣ

Πενήντα (50) θέσεις

Κατά τα λοιπά το συμπληρούμενο και τροποποιούμενο άρθρο παραμένει ως έχει. Στο άρθρο 13 «Στελέχωση Διοικητικής Υπηρεσίας», στην κατηγορία ΤΕ, στον κλάδο ΤΕ Ιατρικών Εργαστηρίων προστίθενται πέντε (5) θέσεις, στον κλάδο ΤΕ Ραδιολογίας Ακτινολογίας προστίθενται τρεις (3) θέσεις στην κατηγορία ΔΕ στον κλάδο ΔΕ Παρασκευαστών προστίθενται πέντε (5) θέσεις και στον κλάδο ΔΕ Χειριστών Εμφανιστών προστίθενται τρεις (3) επομένως οι συγκεκριμένοι κλάδοι διαμορφώνονται ως ακολούθως: Β. ΚΑΤΗΓΟΡΙΑ ΤΕ ΚΛΑΔΟΣ ΤΕ ΙΑΤΡΙΚΩΝ ΕΡΓΑΣΤΗΡΙΩΝ

Έντεκα (11) θέσεις

ΚΛΑΔΟΣ ΤΕ ΡΑΔΙΟΛΟΓΙΑΣ ΑΚΤΙΝΟΛΟΓΙΑΣ

Επτά (7) θέσεις

Γ. ΚΑΤΗΓΟΡΙΑ ΔΕ ΚΛΑΔΟΣ ΔΕ ΒΟΗΘΩΝ ΙΑΤΡΙΚΩΝ ΚΑΙ ΒΙΟΛΟΓΙΚΩΝ ΕΡΓΑΣΤΗΡΙΩΝ (ΠΑΡΑΣΚΕΥΑΣΤΩΝ) Δέκα πέντε (15) θέσεις

Οι πέντε (5) θέσεις του κλάδου αυτού πληρούνται κατά τον αριθμό που δεν πληρούνται λόγω έλλειψης υποψηφίων οι πέντε (5) θέσεις του κλάδου ΤΕ Ιατρικών Εργαστηρίων. ΚΛΑΔΟΣ ΔΕ ΧΕΙΡΙΣΤΩΝ ΕΜΦΑΝΙΣΤΩΝ

Εννέα (9) θέσεις Οι τέσσερις (4) θέσεις του κλάδου αυτού πληρούνται κατά τον αριθμό που δεν πληρούνται λόγω έλλειψης υποψηφίων οι τέσσερις (4) θέσεις του κλάδου ΤΕ Ραδιολογίας Ακτινολογίας. Κατά τα λοιπά το τροποποιούμενο άρθρο παραμένει ως έχει.

Άρθρο 2

Α. Η μία (1) θέση κλάδου γιατρού ΕΣΥ ειδικότητας Οφθαλμολογίας και βαθμού Δ/ντή ή Επιμελητή Α', η οποία συστάθηκε με την αριθμ Α3β/7070/4.6.84 (ΦΕΚ 382) κοινή υπουργική:

απόφαση, στο Ν.Γ.Ν. Σάμου «Ο Άγιος Παντελεήμων», μετατρέπεται με την παρούσα σε μία (1) θέση κλάδου γιατρών ΕΣΥ ειδικότητας Ακτινοδιαγνωστικής και βαθμού Επιμελητή Β' με εξειδίκευση στον αξονικό τομογράφο, στο ίδιο Νοσοκομείο.

Β. Η μία (1) θέση κλάδου γιατρού ΕΣΥ ειδικότητας Παθολογίας και βαθμού Επιμ. Β' η οποία συστάθηκε με την αριθμ Α3β/7070/4.6.84 (ΦΕΚ 382) κοινή υπουργική απόφαση, στο Ν.Γ.Ν. Σάμου «Ο Άγιος Παντελεήμων», μετατρέπεται με την παρούσα σε μία (1) θέση κλάδου γιατρών ΕΣΥ ειδικότητας Παθολογίας ή Χειρουργικής ή Αναισθησιολογίας ή Καρδιολογίας ή Πνευμονολογίας (για την ΜΑΦ) και βαθμού Επιμελητή Β', στο ίδιο Νοσοκομείο.

Γ. Η μία (1) θέση κλάδου γιατρού ΕΣΥ ειδικότητας Ουρολογίας και βαθμού Επιμ. Β' η οποία συστάθηκε με την αριθμ Α1α/4005/99(ΦΕΚ 1643 Β/99) κοινή υπουργική απόφαση, στο Ν.Γ.Ν. Σάμου «Ο Άγιος Παντελεήμων», μετατρέπεται με την παρούσα σε μία (1) θέση κλάδου γιατρών ΕΣΥ ειδικότητας Ουρολογίας και βαθμού Επιμ. Α' στο ίδιο Νοσοκομείο.

Η απόφαση αυτή να δημοσιευθεί στην Εφημερίδα της Κυβερνήσεως.

Αθήνα, 13 Ιουλίου 2001

Αριθ. Υ4α/3365/25.8.97 (ΦΕΚ 748 Β) : Τροποποίηση και συμπλήρωση του Οργανισμού του Νομ. Γεν. Νοσ. Σάμου και μετατροπή θέσης κλάδου γιατρών Ε.Σ.Υ.

ΟΙ ΥΠΟΥΡΓΟΙ ΕΣΩΤΕΡΙΚΩΝ, ΔΗΜ. ΔΙΟΙΚΗΣΗΣ ΚΑΙ ΑΠΟΚΕΝΤΡΩΣΗΣ, ΟΙΚΟΝΟΜΙΚΩΝ ΚΑΙ ΥΓΕΙΑΣ ΚΑΙ ΠΡΟΝΟΙΑΣ

Εχοντας υπόψη:

1. Τις διατάξεις της παρ. 1 του άρθρου 25 του Ν. 1397/83 (ΦΕΚ 143/Α/83).
2. Τις διατάξεις των άρθρων 56 και 64 του Ν. 2071/92 (ΦΕΚ 123/Α/92) όπως αυτές συμπληρώθηκαν με τα άρθρα 4 και 8 του Ν. 2194/94 (ΦΕΚ 34/Α/94).
3. Τις διατάξεις παρ. 2 του άρθρου 1 του Ν. 2469/97 (ΦΕΚ 38/Α/97) και το γεγονός ότι από την εφαρμογή της παρούσας απόφασης δεν προκαλείται επιπλέον δαπάνη σε βάρος του κρατικού προϋπολογισμού.
4. Την αρ. ΔΥ3α/οικ. 878/97 (ΦΕΚ 924/Β/96) Απόφαση περί ανάθεσης αρμοδιοτήτων στους Υφυπουργούς Υγείας και Πρόνοιας Εμμ. Σκουλάκη και Θ. Κοτσώνη.
5. Την αρ. 1107147/1239/0067/4.10.96 (ΦΕΚ 922/Β/96) Απόφαση περί ανάθεσης αρμοδιοτήτων στον Υφυπουργό Οικονομικών Νικ. Χριστοδουλάκη.
6. Την αρ. Δ/Δ4/Φ.44.1/21566/96 (ΦΕΚ 932/Β/96) Απόφαση περί ανάθεσης αρμοδιοτήτων στον Υφυπουργό Εσωτ. Δημ. Διοίκησης και Αποκέντρωσης.
7. Τις αρ. 3/96, 28/96, 26/95, 4/96 και 3/97 Αποφάσεις του Διοικητικού Συμβουλίου του Ν.Γ.Ν. Σάμου, αποφασίζουμε:

Άρθρο 1 :

Η αρ. Α3β/14144/86 Απόφαση «Αναμόρφωση του Οργανισμού του Γενικού Νοσοκομείου Σάμου «Ο Άγιος Παντελεήμων» (ΦΕΚ 632/Β/86), όπως τροποποιήθηκε και συμπληρώθηκε με τις αποφάσεις αριθμ. Α3β/οικ. 11005/88 (ΦΕΚ 549/Β/88), Α3β/3486/90 (ΦΕΚ 508/Β/ 90) και Υ4α/5869/95 (ΦΕΚ 969/Β/95), τροποποιείται και συμπληρώνεται ως εξής:

Άρθρο 2 :

Στο Άρθρο 12 «Στελέχωση Νοσηλευτικής Υπηρεσίας» στις κατηγορίες ΤΕ, ΔΕ και ΥΕ, οι κλάδοι ΤΕ Νοσηλευτικής, ΔΕ Νοσηλευτικής και ΥΕ Βοηθητικού Υγειονομικού Προσωπικού, διαμορφώνεται ως εξής:

Β. ΚΑΤΗΓΟΡΙΑ ΤΕ

Κλάδος ΤΕ Νοσηλευτικής

- Σαράντα πέντε (45) θέσεις.

Οι πέντε (5) θέσεις του κλάδου αυτού πληρούνται, κατά τον αριθμό που δεν πληρούνται - λόγω έλλειψης υποψηφίων - οι αντίστοιχες θέσεις του κλάδου ΠΕ Νοσηλευτικής.

Γ. ΚΑΤΗΓΟΡΙΑ ΔΕ

Κλάδος ΔΕ Νοσηλευτικής

- Εξήντα οκτώ (68) θέσεις.

Οι δέκα πέντε (15) θέσεις του κλάδου αυτού πληρούνται, κατά τον αριθμό που δεν πληρούνται - λόγω έλλειψης υποψηφίων - οι αντίστοιχες θέσεις του κλάδου ΤΕ Νοσηλευτικής.

Δ. ΚΑΤΗΓΟΡΙΑ ΥΕ

Κλάδος ΥΕ Βοηθητικού Υγειονομικού Προσωπικού

-Δέκα οκτώ (18) θέσεις.

Ο κλάδος αυτός περιλαμβάνει τις ειδικότητες:

Νοσοκόμων, Μεταφορέων ασθενών και βοηθών θαλάμου.

Οι δώδεκα (12) θέσεις από τις παραπάνω κατανέμονται στις ειδικότητες:

Νοσοκόμων

πέντε (5) θέσεις

Μεταφορέων ασθενών

τρεις (3) θέσεις

Βοηθών θαλάμου

τέσσερις (4) θέσεις

Η κατανομή των λοιπών θέσεων στις ειδικότητες, γίνεται κάθε φορά με την απόφαση προκήρυξης αυτών.

Κατά τα λοιπά, το συμπληρούμενο και τροποποιούμενο άρθρο παραμένει ως έχει.

Άρθρο 13 «Στελέχωση Διοικητικής Υπηρεσίας» καταργείται μία (1) κενή θέση του κλάδου ΠΕ Διοικητικού - Λογιστικού και συστήνεται ΚΛΑΔΟΣ ΠΕ Πληροφορικής με μία (1) θέση και η συγκεκριμένη κατηγορία διαμορφώνεται ως εξής:

A. ΚΑΤΗΓΟΡΙΑ ΠΕ

- Κλάδος ΠΕ Διοικητικού - Λογιστικού

Δύο (2) θέσεις.

- Κλάδος ΠΕ Μηχανικών

Τρεις (3) θέσεις.

Ο Κλάδος αυτός περιλαμβάνει τις ειδικότητες:

Μηχανολόγων - Μηχανικών, Ηλεκτρολόγων - Μηχανικών, Ηλεκτρονικών - Μηχανικών, Αρχιτεκτόνων - Μηχανικών, Πολιτικών - Μηχανικών.

- Η μία (1) θέση του κλάδου αυτού κατανέμεται στις ειδικότητες:

Μηχανολόγων - Μηχανικών

Μία (1) θέση

Η κατανομή των λοιπών θέσεων στις ειδικότητες γίνεται κάθε φορά με την απόφαση προκήρυξης αυτών.

- Κλάδος ΠΕ Διαπολόγων Μία (1) θέση

- Κλάδος ΠΕ Πληροφορικής Μία (1) θέση

Άρθρο 4 :

- Η μία (1) κενή θέση κλάδου γιατρών Ε.Σ.Υ., ειδικότητας Ωτορινολαρυγγολογίας και βαθμού Επ.

Α ή Επ. Β, που συστήθηκε στο Ν.Γ.Ν. Σάμου, με την απόφαση Α3β/6830/86 (ΦΕΚ 306/Β/86) για τα Κέντρα Υγείας του Νομού, μετατρέπεται με την παρούσα σε θέση Επιμελητή Β, ειδικότητας Νευροχειρουργικής για το ίδιο Νοσοκομείο.

Η παρούσα απόφαση να δημοσιευθεί στην Εφημερίδα της Κυβερνήσεως.

1180

**ΚΕΙΜΕΝΟ ΕΓΓΡΑΦΟΥ**

ΚΛΕΙΣΙΜΟ ΠΑΡΑΘΥΡΟΥ

ΑΠΟΘΗΚΕΥΣΗ

ΕΚΤΥΠΩ

ΣΤΟΙΧΕΙΑ ΕΓΓΡΑΦΟΥ**ΑΡΙΘ.:** 721/80 Βλέπετε το πλήρες κείμενο**Είδος Εγγράφου:** ΠΡΟΕΔΡΙΚΑ ΔΙΑΤΑΓΜΑΤΑ**ΦΕΚ:** 181Α**Μέγεθος κειμένου:** 64,133 ΚΒ

Π.Δ. 721/9-8-80 (ΦΕΚ 181 Α): Περί τροποποίησης και συμπλήρωσης του Οργανισμού του Γενικου Νοσοκομείου Σάμου "Ο ΑΓΙΟΣ ΠΑΝΤΕΛΕΗΜΩΝ".

Ο ΠΡΟΕΔΡΟΣ ΤΗΣ ΕΛΛΗΝΙΚΗΣ ΔΗΜΟΚΡΑΤΙΑΣ

Έχοντες υπ' όψει:

1.Τας διατάξεις:

α)Του άρθρου 8 του Ν. 699/1977 «περί συνθέσεως των Διοικητικών Συμβουλίων των Νοσηλευτικών Ιδρυμάτων Ν.Δ. 2592/1953 και ρυθμίσεως συναφών θεμάτων» (ΦΕΚ 272 Α').

β)της παρ.3 του άρθρου 24 του Ν.Δ. 2592/53 «περί οργανώσεως της Ιατρικής Αντιλήψεως» (ΦΕΚ 25 Α').

γ)Του άρθρου 10 του Ν.Δ. 3097/54 «περί τροποποίησης του Ν.Δ. 2592/53 (ΦΕΚ 253 Α').

δ)Της παραγρ.1 του άρθρου 11 του Ν.Δ. 4352/1964 «περί διατάξεων αφορωσών τους δημοσίου υπαλλήλους ως και περί καταργήσεως συμβουλίων και επιτροπών των δημοσίων υπηρεσιών κ.λπ.» (ΦΕΚ 135 Α') και

ε)του Ν.Δ. 216/74 «περί συστάσεως Υπουργείου Προεδρίας Κυβερνήσεως» (ΦΕΚ 367 Α').

2.Την υπ' αριθμ. 7/22.3.78 γνώμην του Διοικητικού Συμβουλίου του Νοσοκομείου.

3.Την υπ' αριθμ. 424/10.5.79 γνωμοδότησιν του Συμβουλίου της Επικρατείας, προτάσει των Υπουργών Προεδρίας Κυβερνήσεως, Οικονομικών και Κοινωνικών Υπηρεσιών, αποφασίζομεν.

Άρθρον 1.

Γενική Διάταξις.

Ο Οργανισμός του Γενικού Νοσοκομείου Σάμου «Ο ΑΓΙΟΣ ΠΑΝΤΕΛΕΗΜΩΝ» ως ούτος ενεκρίθη δια τοι από 30.12.1958 Β.Δ. (ΦΕΚ 3/1959 Α') και τροποποιήθη και συνεπληρώθη δια των υπ' αριθμ. 490/1967 (ΦΕΚ 121 Α'), υπ' αριθμ. 125/1970 (ΦΕΚ 34 Α') Β.Δ. και των υπ' αριθμ. 747/1975 (ΦΕΚ 243 Α') 112/1977 (ΦΕΚ 37 Α') και 60/1978 (ΦΕΚ 13 Α') Π.Δ/των τροποποιείται και συμπληρούται ως ακολούθως:

Άρθρον 2.

Αριθμός Κλινών.

Ο αριθμός των κλινών του Νοσοκομείου ορίζεται εις εκατόν τριάκοντα (130).

Άρθρον 3.

Βασική διάρθρωσις υπηρεσιών.

Αι υπηρεσίαι του Γενικού Νοσοκομείου Σάμου «Ο ΑΓΙΟΣ ΠΑΝΤΕΛΕΗΜΩΝ» διαρθρούνται, ως κάτωθι:

α)Τμήμα Διοικήσεως.

β)Ιατρικαί υπηρεσίαι.

γ)Φαρμακείον.

Άρθρον 4.

Διάρθρωσις Τμήματος Διοικήσεως – Αρμοδιότητες.

1.Το Τμήμα Διοικήσεως συγκροτούν τα κάτωθι Γραφεία:

α)Γραφείον Προσωπικού.

β)Γραφείον Οικονομικού.

γ)Γραφείον Κινήσεως Ασθενών.

δ)Γραφείον Νοσηλευτικού.

2. Η αρμοδιότης του Τμήματος Διοικήσεως ανάγεται εις τα κάτωθι θέματα κατανεμόμενα μεταξύ των Γραφείων αυτής ως έπεται:

α) Γραφείον Προσωπικού:

Πάν θέμα αφορών εις την εν γένει κατάστασιν του πάσης φύσεως προσωπικού του Νοσοκομείου. Διακινήσεις της εισερχομένης - εξερχομένης αλληλογραφίας, τήρησις του πρωτοκόλλου του Νοσοκομείου και της Ημερησίας διαταγής. Ρύθμισις παντός θέματος αναγομένου εις την λειτουργίαν του Αρχείου. Μέριμνα δια την τροποποίησιν του οργανισμού του Νοσοκομείου. Έλεγχος και καθοδήγησις του πάσης φύσεως προσωπικού. Μέριμνα δια την λειτουργίαν Μαγειρείου, Ραφείου, Σιδηρωτηρίου, Πλυντηρίου και την καθαριότητα του χώρου του Νοσοκομείου. Μέριμνα δια την συντήρησιν των εγκαταστάσεων του Νοσοκομείου και την εκτέλεσιν των τεχνικών έργων.

β) Γραφείον Οικονομικού:

Κατάρτισις και παρακολούθησις της εκτελέσεως του προϋπολογισμού του Νοσοκομείου και μέριμνα δια την κατά τας κειμένας διατάξεις, πραγματοποιήσιν των δαπανών και εκκαθάρισιν των αποδοχών και λοιπών αποζημιώσεων του προσωπικού. Μέριμνα δια την στέγασιν εν γένει των μονάδων του Νοσοκομείου ως και συντήρησιν των χώρων αυτού ως και δια την προμήθειαν, διαχείρισιν και συντήρησιν των εφοδίων και υλικών των απαιτούμενων δια την λειτουργίαν του Νοσοκομείου. Κατάρτισις του απολογισμού και Ισολογισμού αυτού.

Είσπραξις των εκ πάσης αιτίας εσόδων του Νοσοκομείου. Παρακολούθησις των επερχομένων μεταβολών επί των πάσης φύσεως περιουσιακών στοιχείων του Νοσοκομείου, διαφύλαξις των τίτλων κτήσεως ακινήτων, διαθηκών εν γένει παντός τίτλου κτήσεως κεφαλαίων και των κινητών αξιών, ως και των αποδεικτικών στοιχείων πάσης υποχρεώσεως ή απαιτήσεως του Νοσοκομείου. Τήρησις πάσης φύσεως στατιστικών στοιχείων.

γ) Γραφείον Κινήσεως Ασθενών:

Πάν θέμα αναφερόμενον εις την εισαγωγήν, διακινήσιν και έξοδον των ασθενών του Νοσοκομείου. Παρακολούθησις των κενουμένων έκτοτε κλινών του Νοσοκομείου ως και διάθεσις τούτων συμφώνως προς τον οικείον κανονισμόν.

Λογιστική παρακολούθησις των ασθενών. Διαφύλαξις και επιστροφή χρημάτων, τιμαλφών και ετέρων αντικειμένων των ασθενών. Μέριμνα δια την τήρησιν αρχείου φύλλων νοσηλείας ασθενών.

δ) Γραφείον Νοσηλευτικού:

Παροχή κατά τους κανόνας της νοσηλευτικής τέχνης εις τους ασθενείς της εκάστοτε καθοριζομένης νοσηλείας υπό των αρμοδίων ιατρών.

3. Η περαιτέρω διάρθρωσις των υπηρεσιών του Νοσοκομείου και εις έτερα Γραφεία και ο καθορισμός των αρμοδιοτήτων τούτων, γίνεται δι' αποφάσεως του Διοικητικού Συμβουλίου μετά γνώμην του Προϊσταμένου του Τμήματος Διοικήσεως.

Άρθρον 5.

Διάρθρωσις Ιατρικών υπηρεσιών - Αρμοδιότητες.

Αι Ιατρικαί υπηρεσίαι περιλαμβάνουν:

α) Τας Κλινικάς, ήτοι:

α) Την Παθολογικήν πενήτηντα (50) κλινών.

β) Την Χειρουργικήν τεσσαράκοντα (40) κλινών.

γ) Την Μαιευτικήν - Γυναικολογικήν δέκα πέντε (15) κλινών.

δ) Την Ωτορινολαρυγγολογικήν οκτώ (8) κλινών.

ε) Την Οφθαλμολογικήν επτά (7) κλινών.

στ) Την Παιδιατρικήν δέκα (10) κλινών.

β) Τα Εξωτερικά Ιατρεία, ήτοι:

α) Τα αντίστοιχα των ως άνω Κλινικών Ιατρείων την υπηρεσίαν εκτελούσιν οι Διευθυνταί των Κλινικών βοηθούμενοι υπό του Ιατρικού προσωπικού της Κλινικής των.

β) Το Φυματιολογικόν.

γ) Τα Εργαστήρια, ήτοι:

α) Μικροβιολογικόν.

β) Ακτινολογικόν.

γ) Σταθμός Αιμοδοσίας.

δ) Το Τμήμα Αναλήψεως όπερ λειτουργεί παρά τη Χειρουργική Κλινική.

ε) Το Τμήμα Αναισθησιολογίας.

Δι' αποφάσεως του Διοικητικού Συμβουλίου καθορίζονται οι αναγκαίοι χώροι του Ιδρύματος δια την εγκατάστασιν των ως άνω Κλινικών, Ιατρείων και Εργαστηρίων.

4. Η αρμοδιότης των Ιατρικών Υπηρεσιών ανάγεται εις τα κάτωθι θέματα:

α) Επεξεργασία κατά τας συγχρόνους αντιλήψεις της Ιατρικής Επιστήμης των ασθενών, εξυπηρέτησις αυτών, και παροχή παντός στοιχείου σχέσιν έχοντος με την πάθησιν των.

β) Έκταξις της στατιστικής κινήσεως των ασθενών υποβαλλομένη ανά εξαμήνον εις το Τμήμα Διοικήσεως

του Νοσοκομείου.

Άρθρον 6.

Αρμοδιότητες Φαρμακείου.

Η αρμοδιότης του Φαρμακείου ανάγεται εις τα κάτωθι θέματα:

Παραλαβή, διαφύλαξις και διάθεσις του αναγκαιούντος φαρμακευτικού και επιδεσμικού υλικού κατά τους εκάστοτε ισχύοντες κανόνες.

Άρθρον 7.

Διάρθρωσις θέσεων Προσωπικού.

Αι θέσεις του πάσης φύσεως προσωπικού αναδιαρθρύνονται κατά κλάδους, βαθμούς και ειδικότητας, ως κάτωθι:

I. Μόνιμοι θέσεις.

Κλάδοι ΑΤ.

Κλάδος ΑΤ1 Διοικητικός-Λογιστικός.

Μία (1) θέσις επί βαθμούς 6ω-4ω (Π.Δ. 747/75).

Κλάδος ΑΤ2 Φαρμακοποιών.

Μία (1) θέσις επί βαθμούς 7ω-4ω (Π.Δ. 747/75).

Κλάδοι ΑΡ.

Κλάδος ΑΡ1 Αδελφών Νοσοκόμων.

Μία (1) θέσις Διευθυνούσης επί βαθμῶ 4ω.

Τρεις (3) θέσεις Προϊσταμένων επί βαθμῶ 4ω.

Εννέα (9) θέσεις επί βαθμούς 5ω-4ω.

Δέκα επτά (17) θέσεις επί βαθμούς 8ω-6ω (Ν.Δ. 226/73) εξ ὧν δύο (2) δια τον Σταθμὸν Αιμοδοσίας.

Κλάδος ΑΡ2 Μαιῶν.

Μία (1) θέσις επί βαθμούς 5ω-4ω.

Δύο (2) θέσεις επί βαθμούς 8ω-6ω (Ν.Δ. 226/73).

Κλάδος ΑΡ3 Επισκεπτριῶν Αδελφῶν.

Δύο (2) θέσεις επί βαθμούς 8ω-6ω (Ν.Δ. 226/73).

Δια την προαγωγήν εις τον 5ον βαθμὸν του Κλάδου ΑΡ1 Αδελφῶν Νοσοκόμων κρίνονται κατ' αναλογίαν του αριθμοῦ των και αι ανήκουσαι εις τον Κλάδον ΑΡ3 Επισκεπτριῶν Αδελφῶν.

Κλάδος ΑΡ4 Παραϊατρικῶν Επαγγελματῶν.

Δύο (2) θέσεις επί βαθμούς 9ω-6ω.

Εκ των ως ἄνω θέσεων ορίζονται:

Μία (1) θέσις Παρασκευαστοῦ.

Μία (1) θέσις Χειριστοῦ Ακτινολογικοῦ Εργαστηρίου.

Εἰς ἤν περιπτώσιν καθίσταται ἀδύνατος ἡ πλήρωσις των ως ἄνω θέσεων δια διορισμοῦ πτυχιούχων ἀνεγνωρισμένων Ἀνωτέρων Σχολῶν αι θέσεις αὐται πληροῦνται δια πτυχιούχων ἀνεγνωρισμένων Μέσων Τεχνικῶν Σχολῶν.

Αἱ θέσεις αι πληροῦμεναι δια διορισμοῦ πτυχιούχων, ἀνεγνωρισμένων μέσων επαγγελματικῶν σχολῶν ορίζονται επί βαθμοῖς 10ω-6ω.

Κλάδοι ΜΕ.

Κλάδος ΜΕ1 Διοικητικός - Λογιστικός.

Μία (1) θέσις επί βαθμοῖς 5ω-4ω.

Ἐξ (6) θέσεις επί βαθμοῖς 10ω-6ω.

Κλάδος ΜΕ2 Παραϊατρικῶν Επαγγελματῶν και Βοηθῶν Φαρμακείου

Μία (1) θέσις επί βαθμοῖς 5ω-4ω.

ἑσσαρες (4) θέσεις επί βαθμοῖς 10ω-6ω.

Εκ των ως ἄνω θέσεων ορίζονται:

Δύο (2) θέσεις Βοηθῶν Φαρμακείου.

Δύο (2) θέσεις Παρασκευαστῶν, εξ ὧν μία (1) δια τον Σταθμὸν Αιμοδοσίας.

Μία (1) θέσις Εμφανιστοῦ-Χειριστοῦ.

Κλάδος ΜΕ3 Βοηθῶν Νοσοκόμων.

Εἰς τον Κλάδον τοῦτον ανήκουσιν αι θέσεις των μοναετοῦς φοιτήσεως βοηθῶν Νοσοκόμων, αἵτινες ορίζονται εις τας προβλεπομένας δέκα επτά (17) θέσεις του Κλάδου ΑΡ1 Αδελφῶν Νοσοκόμων μόνον εἰς περιπτώσιν ἀδυναμίας ἐξευρέσεως ἀδελφῶν Νοσοκόμων τριετοῦς φοιτήσεως.

Αι θέσεις Αδελφών νοσοκόμων μονοετούς φοιτήσεως ορίζονται επί βαθμοίς 10ω-6ω.
Κλάδος ΜΕ4 Πρακτικών Νοσοκόμων (προσωρινός). Δέκα τέσσαρες (14) θέσεις επί βαθμοίς 10ω-7ω.
Κλάδος ΜΕ5 Αρρένων νοσοκόμων (προσωρινός).

Δύο (2) θέσεις επί βαθμοίς 10ω-7ω.

Τας ως άνω θέσεις των Κλάδων ΜΕ4 και ΜΕ5 καταλαμβάνουν οι κατά την δημοσίευσιν του Ν.Δ. 226/7 υπηρετούντες ως μόνιμοι πρακτικοί νοσοκόμοι και Άρρενες Νοσοκόμοι αντιστοίχως. Αι θέσεις των δι (2) προηγούμενων κλάδων καταργούνται άμα τη καθ' οιονδήποτε τρόπον κενώσει των εκ τα καταταχθησομένων εις ταύτας κατά τας διατάξεις του παρόντος υπαλλήλων.

Κλάδοι ΣΕ.

Κλάδος ΣΕ1 Κλητήρων - Θυρωρών - Νυκτοφυλάκων.

Δύο (2) θέσεις επί βαθμοίς 12ω-8ω.

Κλάδος ΣΕ2 Τηλεφωνητών.

Μία (1) θέσις επί βαθμοίς 12ω-8ω.

II.Θέσεις επί θητεία Ιατρών.

Διευθυνταί Κλινικών.

Έξι (6) θέσεις, ήτοι:

Μία (1) θέσις Παθολογικής Κλινικής.

Μία (1) θέσις Χειρουργικής Κλινικής.

Μία (1) θέσις Μαιευτικής-Γυναικολογικής Κλινικής.

Μία (1) θέσις Οφθαλμολογικής Κλινικής.

Μία (1) θέσις Ωτορινολαρυγγολογικής Κλινικής.

Μία (1) θέσις Παιδιατρικής Κλινικής.

Διευθυνταί Εργαστηρίων.

Τρεις (3) θέσεις, ήτοι:

Μία (1) Μικροβιολογικού Εργαστηρίου.

Μία (1) Ακτινολογικού Εργαστηρίου.

Μία (1) Σταθμού Αιμοδοσίας ειδικότητος Αιματολόγου κατά προτίμησιν ή εν ελλείψει τούτου Μικροβιολόγου.

Διευθυνταί Εξωτερικών Ιατρείων.

Μία (1) θέσις Φυματιολόγου.

Διευθυνταί Αναισθησιολόγοι.

Μία (1) θέσις Αναισθησιολόγου (κοινή απόφασις Α3/10348/22.10.1976).

Βοηθοί Κλινικών.

Τέσσαρες (4) θέσεις, ήτοι:

Μία (1) Παθολογικής Κλινικής.

Μία (1) Χειρουργικής Κλινικής.

Μία (1) Μαιευτικής-Γυναικολογικής.

Μία (1) θέσις Τμήματος Αναλήψεως παρά τη Χειρουργική Κλινική.

Βοηθοί Εργαστηρίων.

Δύο (2) θέσεις, ήτοι:

Μία (1) Μικροβιολογικού.

Μία (1) Ακτινολογικού.

Θέσεις Ειδικευομένων Βοηθών (Π.Δ. 60/1978).

Τέσσαρες (4) θέσεις, ήτοι:

Δύο (2) δια την Παθολογικήν Κλινικήν.

Μία (1) δια την Χειρουργικήν Κλινικήν.

Μία (1) δια το Μικροβιολογικόν Εργαστήριον.

III.Θέσεις Προσωπικού επί σχέσει Ιδιωτικού Δικαίου διεπομένου υπό των διατάξεων των Ν.Δ. 385/1969 και 1198/1972.

Μία (1) θέσις Μαγείρου.

Τέσσαρες (4) θέσεις βοηθών Μαγείρων.

Μία (1) θέσις Μηχανοτεχνίτου.

Μία (1) θέσις Ηλεκτροτεχνίτου.

Μία (1) θέσις Υδραυλικού.
 Δύο (2) θέσεις θερμαστών.
 Δύο (2) θέσεις Ραπτριών.
 Δύο (2) θέσεις οδηγών αυτοκινήτου εξ ών η μία (1) για απογευματινό ωράριο.
 Δύο (2) θέσεις Σιδηρωτριών.
 Δέκα πέντε (15) θέσεις Καθαριστριών – Πλυντριών.
 Μία (1) θέσις Κηπουρού.
 Μία (1) θέσις Κουρέως.
 Μία (1) θέσις Ελαιοχρωματιστού.
 Μία (1) θέσις Τραπεζοκόμου.
 Μία (1) θέσις Τραυματιοφορέως.
 Μία (1) θέσις Συντηρηητού κτιρίου.
 Μία (1) θέσις Ξυλουργού.

Δέκα επτά (17) θέσεις πρακτικών νοσοκόμων. Αι θέσεις αύται πληρούνται μόνον και καθ' ο μέρος καθίσταται αδύνατος η πλήρωσις των θέσεων του Κλάδου ΑΡ1 Αδελφών Νοσοκόμων επί βαθμοίς 8ω-6ω δια διορισμού αδελφών τριετούς ή μονοετούς φοιτήσεως.

Δύο (2) θέσεις Αρρένων νοσοκόμων.

Η πλήρωσις των θέσεων τούτων ενεργείται κατ' αριθμόν ίσον προς τας εκάστοτε καταργουμένας θέσει του Κλάδου ΜΕ5 Αρρένων νοσοκόμων (προσωρινός).

Δια τους τυχόν κατά την δημοσίευσιν του παρόντος υπηρετούντας εις μονίμους θέσεις μη προβλεπομένας υπό του παρόντος, διατηρούνται προσωρινώς ισάριθμοι θέσεις προβλεπόμεναι υπό ται μέχρι τούδε ισχύοντος Οργανισμού, εις τας οποίας κατατάσσονται δια πρόξενω του προϊσταμένου του Τμήματος Διοικήσεως του Νοσοκομείου, κατόπιν αποφάσεως του οικείου Υπηρεσιακού Συμβουλίου.

Ούτοι εξελίσσονται κατά την υπό του ως άνω Οργανισμού προβλεπομένην διαβάθμισιν μέχρι της καθ' οιονδήποτε τρόπον αποχωρήσεως των εκ της υπηρεσίας ότε και καταργούνται αι προσωριναί αυτών θέσεις αυτοδικαίως.

Εφ' όσον υπηρετούν υπάλληλοι εις τας ανωτέρω προσωρινάς θέσεις δεν πληρούται ίσος αριθμός εκ των επί σχέσει ιδιωτικού δικαίου προβλεπομένων υπό του παρόντος θέσεων αντιστοιχού ειδικότητος.

Άρθρον 8.

Προσόντα.

Δια τον διορισμόν εις τον εισαγωγικόν βαθμόν των υπό του παρόντος προβλεπομένων θέσεων μονίμοι προσωπικού και επί θητεία ως και δια την πρόσληψιν του επί σχέσει ιδιωτικού δικαίου προσωπικού ορίζονται εφεξής τα κάτωθι ειδικά τυπικά προσόντα:

Ι. Μόνιμοι Θέσεις.

Κλάδοι ΑΤ.

Δια τας θέσεις του Κλάδου ΑΤ1 Διοικητικού – Λογιστικού:

Πτυχίον οιονδήποτε τμήματος Νομικής Σχολής ημεδαπού Πανεπιστημίου ή της Ανωτάτης Σχολής Οικονομικών και Εμπορικών Επιστημών ή της Παντείου Ανωτάτης Σχολής Πολιτικών Επιστημών ή Ανωτάτης Βιομηχανικής Σχολής ή ισότιμον πτυχίον της αλλοδαπής και πενταετής προϋπηρεσία μετά πτυχίου του Κλάδου τούτου παρά τω Δημοσίω ή Ν.Π.Δ.Δ.

Δια την θέσιν του Κλάδου ΑΤ2 Φαρμακοποιού:

Πτυχίον της οικείας Σχολής Φαρμακευτικής Πανεπιστημίου της ημεδαπής ή ισότιμον τοιούτον αλλοδαπού Πανεπιστημίου και άδεια ασκήσεως του επαγγέλματος.

Κλάδοι ΑΡ.

Δια τας θέσεις του Κλάδου ΑΡ1 Αδελφών Νοσοκόμων:

Δια την θέσιν της Διευθυνούσης, εφ' όσον δεν καθίσταται δυνατή η δια προαγωγής κατάληψις της θέσεως ταύτης επί χρονικόν διάστημα μεγαλύτερον του έτους, πτυχίον ανεγνωρισμένης Ανωτέρας Σχολής Αδελφών Νοσοκόμων της ημεδαπής τριετούς φοιτήσεως και δωδεκαετής ευδόκιμος προϋπηρεσία μετά πτυχίου του Κλάδου τούτου παρά Νομικώ προσώπω Δημοσίου ή Ιδιωτικού Δικαίου.

Δια τας θέσεις των αδελφών νοσοκόμων, πτυχίον ανεγνωρισμένης Ανωτέρας Σχολής Αδελφών Νοσοκόμων της ημεδαπής τριετούς φοιτήσεως και προκειμένου δια τας αδελφάς νοσοκόμους του Σταθμού Αιμοδοσίας και ειδική εκπαίδευσις περί την Αιμοδοσίαν.

Δια τας θέσεις του Κλάδου ΑΡ2 Μαιών:

Πτυχίον ανεγνωρισμένης Ανωτέρας Σχολής Μαιών της ημεδαπής τριετούς φοιτήσεως και άδειας ασκήσεως του επαγγέλματος της Μαιας κατά τα οριζόμενα εν άρθροις 1, 2 και 6 του Ν.Δ. 2593/1953.

Δια τας θέσεις του Κλάδου ΑΡ3 Επισκεπτριών Αδελφών:

Πτυχίον ανεγνωρισμένης Ανωτέρας Σχολής Επισκεπτριών Αδελφών Νοσοκόμων της ημεδαπής τριετούς τουλάχιστον φοιτήσεως.

Δια τας θέσεις του Κλάδου ΑΡ4 Παραϊατρικών Επαγγελματιών:

α) Δια τας θέσεις των Παρασκευαστών: Πτυχίον ανεγνωρισμένης Ανωτέρας Σχολής Τμήματε Τεχνολόγων Ιατρικών Εργαστηρίων.

β) Δια τας θέσεις Χειριστών Ακτινολογικού Εργαστηρίου: Πτυχίον ανεγνωρισμένης Ανωτέρας Σχολής Τμήματος Τεχνολόγων Ραδιολογίας και Ακτινολογίας.

Κλάδοι ΜΕ.

Δια τας θέσεις του Κλάδου ΜΕ1 Διοικητικού - Λογιστικού: Απολυτήριον Λυκείου ή εξαταξίου Γυμνασίου ή άλλου ισοτίμου Σχολείου.

Δια τας θέσεις του Κλάδου ΜΕ2 Παραϊατρικών Επαγγελματιών και Βοηθών Φαρμακείου.

α) Δια τας θέσεις βοηθών Φαρμακείου:

Απολυτήριον Λυκείου ή εξαταξίου Γυμνασίου ή άλλου ισοτίμου Σχολείου και άδεια ασκήσεως τς επαγγέλματος.

β) Δια τας θέσεις Παρασκευαστών:

Πτυχίον ανεγνωρισμένης Μέσης Επαγγελματικής Σχολής ειδικότητος Παρασκευαστών της ημεδαπής.

γ) Δια τας θέσεις Εμφανιστών-Χειριστών Ακτινολογικού Εργαστηρίου:

Πτυχίον ανεγνωρισμένης Μέσης Επαγγελματικής Σχολής ειδικότητος Εμφανιστών - Χειριστά Ακτινολογικού Εργαστηρίου της ημεδαπής.

Κλάδοι ΣΕ.

Δια τας θέσεις του Κλάδου ΣΕ1 Κλητήρων-Θυρωρών-Νυκτοφυλάκων:

Απολυτήριον Δημοτικού Σχολείου.

Δια τας θέσεις του Κλάδου ΣΕ2 Τηλεφωνητών:

Ενδεικτικόν Γ' τάξεως εξαταξίου Γυμνασίου ή Γυμνασίου νέου τύπου ή πτυχίον ανεγνωρισμένης Σχολής Τυφλών.

II. Θέσεις επί θητεία Ιατρών.

Δια τας θέσεις του Ιατρικού Προσωπικού ισχύουν τα περί προσόντων διορισμού και μισθοδοσίας οριζόμενα υπό των Ν.Δ. 3623/56 και του από 8-9/5/58 Β.Δ/τος «περί διαδικασίας κ.λπ.» και των Ν. 123/1975 και 754/78.

III. Θέσεις Προσωπικού επί σχέσει Ιδιωτικού Δικαίου διεπομένου υπό των Διατάξεων των Ν.Δ. 385/69 κ. 1198/1972.

Δια την θέσιν Μαγείρου:

Πτυχίον ανεγνωρισμένης Σχολής Τουριστικών Επαγγελματιών και εν ελλείψει πτυχιούχου τριετή προϋπηρεσία εις Νομικόν Πρόσωπον Δημοσίου ή Ιδιωτικού Δικαίου ή εις σοβαράν Ιδιωτικήν Επιχείρησιν προσηκόντως αποδεικνυομένη.

Δια τας θέσεις Βοηθών Μαγείρου:

Αρτία γνώσις της μαγειρικής Τέχνης προσηκόντως αποδεικνυομένη.

Δια την θέσιν Μηχανοτεχνίτου:

Πτυχίον ανεγνωρισμένης Σχολής Μηχανοτεχνίτου αναλόγου ειδικότητος προς τας μηχανολογικά εγκαταστάσεις του Νοσοκομείου και εν ελλείψει πτυχιούχου, προϋπηρεσία και πείρα λειτουργίας τω μηχανολογικών εγκαταστάσεων εγγυωμένη την ασφάλειαν αυτών, προσηκόντως αποδεικνυομένη.

Δια την θέσιν Ηλεκτροτεχνίτου:

Πτυχίον ανεγνωρισμένης Σχολής Ηλεκτροτεχνιτών και άδεια ηλεκτροτεχνίτου αντίστοιχον προς τας ηλεκτρολογικά εγκαταστάσεις εν ελλείψει δε πτυχιούχου τριετής προϋπηρεσία εγγυωμένη την ασφάλειαν των εγκαταστάσεων προσηκόντως αποδεικνυομένη.

Δια την θέσιν υδραυλικού:

Πτυχίον ανεγνωρισμένης Σχολής Υδραυλικών, εν ελλείψει δε πτυχιούχου αρτία γνώσις της τέχνης και τριετής προϋπηρεσία προσηκόντως αποδεικνυομένη.

Δια την θέσιν Θερμαστού:

Πτυχίον ανεγνωρισμένης Σχολής Θερμοϋδραυλικών εν ελλείψει δε πτυχιούχου 4ετής εμπειρία προσηκόντως αποδεικνυομένη.

Δια την θέσιν Ραπτριών:

Δίπλωμα ανεγνωρισμένης αντίστοιχου Σχολής ή αρτία γνώσις της ραπτικής τέχνης προσηκόντως αποδεικνυομένη.

Δια την θέσιν Οδηγού αυτοκινήτου:

Επαγγελματική άδεια οδηγού αυτοκινήτου.

Δια την θέσιν Κηπουρού:

Σχετική εμπειρία προσηκόντως αποδεικνυομένη.

Δια την θέσιν Κουρέως:

Αρτία γνώσις της αντίστοιχου τέχνης προσηκόντως αποδεικνυομένη.

Δια την θέσιν Ελαιοχρωματισμού:

Αρτία γνώσις της αντιστοίχου τέχνης προσηκόντως αποδεικνυομένη.

Δια την θέσιν Τραυματιοφορέως:

Απολυτήριο Δημοτικού Σχολείου και ικανή σωματική αντοχή.

Δια την θέσιν Συντηρητού κτιρίων:

Πτυχίον ανεγνωρισμένης τεχνικής Σχολής και εν ελλείψει πτυχιούχου τριετής προϋπηρεσία αντιστοίχου τέχνης προσηκόντως αποδεικνυομένη.

Δια την θέσιν Ξυλουργού:

Πτυχίον ανεγνωρισμένης τεχνικής Σχολής.

Δια τας θέσεις Σιδηρωτριών:

Σχετική εμπειρία προσηκόντως αποδεικνυομένη.

Δια τας θέσεις Τραπεζοκόμων:

Σχετική εμπειρία προσηκόντως αποδεικνυομένη.

Δια τας θέσεις Πρακτικών Νοσοκόμων:

Απολυτήριο Δημοτικού Σχολείου και σχετική εμπειρία περί την νοσηλείαν προσηκόντως αποδεικνυομένη.

Δια τας θέσεις Αρρένων Νοσοκόμων:

Απολυτήριο Δημοτικού Σχολείου και σχετική εμπειρία προσηκόντως αποδεικνυομένη.

Δια τας λοιπάς ειδικότητας του προσωπικού επί σχέσει ιδιωτικού δικαίου και αρτία γνώσις αντιστοίχου τέχνης προσηκόντως αποδεικνυομένη.

Δί' απάσας τας ως άνω ειδικότητας απαιτείται επίσης απολυτήριο Δημοτικού Σχολείου, εν ελλείψει τούτου εφαρμόζονται αι διατάξεις του άρθρου 27 του Ν.Δ. 3094/1954.

Άρθρον 9.

Προϊστάμενοι υπηρεσιών, Αναπλήρωσις.

1. Του Τμήματος Διοικήσεως προϊσταται ο επί βαθμοίς 6ω-4ω υπάλληλος του Κλάδου ΑΤ1 Διοικητικο-Λογιστικού. Ούτος υπογράφει πάν έγγραφον του Νοσοκομείου, τα εντάλματα πληρωμών και επιταγ αυτού, εισηγείται εις το Διοικητικόν Συμβούλιον πάν θέμα πλην των Επιστημονικών τοιούτων τ Κλινικών και Εργαστηρίων.

Τοποθετεί εις τας οργανικάς μονάδας το πάσης φύσεως προσωπικόν πλην του Ιατρικού.

2. Του Γραφείου Προσωπικού προϊσταται ο επί βαθμοίς 5ω-4ω υπάλληλος του Κλάδου ΜΕ1 Διοικητικο-Λογιστικού.

3. Των Γραφείων Οικονομικού και Ασθενών προϊστανται οι κατά βαθμόν ανώτεροι και επί ισοβάθμ αρχαιότεροι υπάλληλοι του Κλάδου ΜΕ1 Διοικητικού-Λογιστικού.

4. Του Φαρμακείου προϊσταται ο επί βαθμοίς 7ω-4ω υπάλληλος του Κλάδου ΑΤ2 Φαρμακοποιών.

5. Των Κλινικών προϊσταται επί θητεία Διευθυντής Κλινικής.

6. Των Εργαστηρίων προϊσταται ο Διευθυντής εκάστης ειδικότητος εκ των προβλεπομένων εις το Π.Δ/γ Εργαστηρίων.

7. Τον Προϊστάμενον του τμήματος Διοικήσεως ελλείποντα, απόντα ή κωλυόμενον αναπληροί Προϊστάμενος Γραφείου Προσωπικού.

8. Τους Προϊσταμένους των γραφείων ελλείποντας, απόντας ή κωλυομένους, αναπληρούν οι κατά βαθμόν ανώτεροι των εν τοις γραφείοις υπηρετούντων υπαλλήλων και επί ισοβάθμων οι αρχαιότεροι τούτων.

9. Τον Προϊστάμενον του Φαρμακείου ελλείποντα, απόντα ή κωλυόμενον αναπληροί ο κατά βαθμ ανώτερος και επί ισοβάθμων ο αρχαιότερος υπάλληλος του Κλάδου ΜΕ2 ειδικότητος Βοηθη Φαρμακείου.

10. Τους Προϊσταμένους των Κλινικών και Εργαστηρίων ελλείποντας, απόντας ή κωλυομένους αναπληροί ο υπό του Διευθυντού Κλινικής ή εργαστηρίου οριζόμενος.

Άρθρον 10.

Κατάταξις υπηρετούντος προσωπικού.

Οι κατά την δημοσίευσιν του παρόντος υπηρετούντες εις το Νοσοκομείον μόνιμοι υπάλληλοι κατατάσσονται αυτοδικαίως με τον όν κέκτηνται βαθμόν εις θέσεις των δια του παρόντος προβλεπομένων κλάδων εφ' όσον κέκτηνται τα τυπικά προσόντα διορισμού του εις όν κατατάσσονται Κλάδου ως ακολούθως:

α) Εις τον Κλάδον ΑΤ1 Διοικητικών-Λογιστικών οι υπάλληλοι του άχρι τούδε Κλάδου ΑΤ1 Διοικητικο-Λογιστικού.

β) Εις τον Κλάδον ΑΤ2 Φαρμακοποιών οι υπάλληλοι του άχρι τούδε Κλάδου ΑΤ2 Φαρμακοποιών.

γ) Εις τον Κλάδον ΑΡ1 Αδελφών Νοσοκόμων οι υπάλληλοι του άχρι τούδε Κλάδου ΑΡ1 Αδελφών Νοσοκόμων.

- δ)Εις τον Κλάδον ΑΡ2 Μαιών οι υπάλληλοι του άχρι τούδε Κλάδου ΑΡ2 Μαιών.
- ε)Εις τον Κλάδον ΑΡ3 Επισκεπτριών Αδελφών οι υπάλληλοι του άχρι τούδε Κλάδου ΑΡ3 Επισκεπτριών Αδελφών.
- στ)Εις τον Κλάδον ΜΕ1 Διοικητικών-Λογιστικών οι υπηρετούντες εις τον άχρι τούδε Κλάδον Μ Διοικητικών-Λογιστικών.
- ζ)Εις τον Κλάδον ΜΕ2 Παρσίατρικών Επαγγελμάτων και βοηθών Φαρμακείου οι υπάλληλοι του άχρι τούδε Κλάδου ΜΕ2 Παρσίατρικών Επαγγελμάτων και Βοηθών Φαρμακείου.
- η)Εις τον Κλάδον ΜΕ3 Βοηθών Νοσοκόμων οι υπηρετούντες εις τον άχρι τούδε Κλάδον ΜΕ3 Αδελφών Νοσοκόμων μονοετούς φοιτήσεως.
- θ)Εις τον Κλάδον ΜΕ4 Πρακτικών Νοσοκόμων (προσωρινός) οι ευρεθείσαι εν υπηρεσία την 5.10. πρακτικά νοσοκόμοι του άχρι τούδε Κλάδου ΜΕ4 Νοσηλευτικού πρακτικών Νοσοκόμων.
- ι)Εις τον Κλάδον ΜΕ5 Αρρένων Νοσοκόμων (προσωρινός) οι ευρεθέντες εν υπηρεσία την 5.10. άρρενες Νοσοκόμοι του άχρι τούδε Κλάδου ΜΕ5 Αρρένων Νοσοκόμων.
- ια)Εις τον Κλάδον ΣΕ1 Κλητήρων-Θυρωρών-Νυκτοφυλάκων οι υπάλληλοι του Κλάδου ΣΕ1 Κλητήρων Θυρωρών - Νυκτοφυλάκων.
- ιβ)Εις τον Κλάδον ΣΕ2 Τηλεφωνητών οι υπάλληλοι του Κλάδου ΣΕ2 Τηλεφωνητών.

Άρθρον 11.

Τελικαί Διατάξεις.

Διάκρισις προσωπικού.

1.Το προσωπικόν του Νοσοκομείου διακρίνεται εις εσωτερικόν και εξωτερικόν.

Το εσωτερικόν προσωπικόν είναι:

α)Οι εκόσποτε εφημερεύοντες ιατροί.

β)Το νοσηλευτικόν προσωπικόν.

2.Εις το εσωτερικόν προσωπικόν παρέχεται τροφή και εφ' όσον οι χώροι του Νοσοκομείου επιτρέποι και κατοικία.

3.Δύννεται δι' ητιολογημένης αποφάσεως του Διοικητικού Συμβουλίου να χορηγείται εις τ φαρμακοποιόν ή τους βοηθούς Φαρμακείου, εις το τεχνικόν και βοηθητικόν προσωπικόν και προσωπικόν καθαριότητος, μεσημβρινή τροφή και εις όλως εξαιρετικάς περιπτώσεις και βραδυ τοιαύτη.

4.Δι' αποφάσεως του Διοικητικού Συμβουλίου δύννεται να παρέχεται τροφή τη αιτήσει των και δια λόγο υπηρεσιακής ανάγκης, και εις μη δικαιούμενον τοιαύτης προσωπικόν επί καταβολή ποσού ίσου προς ήμισυ του ημερησίου κόστους της χορηγουμένης τροφής, εφ' όσον αι τεχνικάι και λοιπαί προϋποθέσει του Νοσοκομείου επιτρέπουν τούτο.

5.Απαγορεύεται εις το προσωπικόν να παραλαμβάνη και μεταφέρει εκτός του Νοσοκομείου την τροφή του παρασκευασμένην ή απαρασκευαστον.

Η κατά το παρόν άρθρον χορηγουμένη εις το ως άνω προσωπικόν τροφή παρέχεται προς κάλυψι λειτουργικών αναγκών του Νοσοκομείου και δεν αποτελεί μισθόν ή άλλο είδος αποδοχών τ προσωπικού τούτου.

Άρθρον 12.

Καταργούμεναι διατάξεις.

Πάσα διάταξις αφορώσα εις την διάρθρωσιν υπηρεσιών, τας αρμοδιότητας αυτών, τας θέσεις πάσ φύσεως προσωπικού, τα προσόντα διορισμού ή προσλήψεως και λοιπά θέματα ρυθμιζόμενα υπό τ παρόντος Π. Διατάγματος καταργείται από της δημοσιεύσεώς του.

Εις τον επί των Κοινωνικών Υπηρεσιών Υπουργόν, ανατίθεμεν την δημοσίευσιν και εκτέλεσιν τ παρόντος Π. Διατάγματος.

Εν Αθήναις τη 30 Ιουλίου 1980

Άδεια εκτέλεσης υπερηχογραφημάτων

(ΦΕΚ 197/12-6-2000)

Προεδρικό Διάταγμα Υπ' αριθμόν 228

Άδεια εκτέλεσης υπερηχογραφημάτων

Ο ΠΡΟΕΔΡΟΣ ΤΗΣ ΕΛΛΗΝΙΚΗΣ ΔΗΜΟΚΡΑΤΙΑΣ

Έχοντας υπόψη:

1. Τις διατάξεις της παρ. 4 του άρθρου 28 του Νόμου 2646/98 (ΦΕΚ Α' 236/98).
2. Την από 18-6-99 εισήγηση της Επιτροπής Εκπαίδευσης μεταεκπαίδευσης του Κεντρικού Συμβουλίου Υγείας (ΚΕ.Σ.Υ.).
3. Την αριθμ. 14 απόφαση της 150ης Ολομέλειας 15-7-99/19-7-99 του Κεντρικού Συμβουλίου Υγείας.
4. Την αριθμ. 14 απόφαση της 156ης Ολομέλειας 16-12-99 του Κεντρικού Συμβουλίου Υγείας.
5. Τις διατάξεις του άρθρου 29 του Ν. 1558/85 όπως προστέθηκε με το άρθρο 27 του Ν. 2081/92 (ΦΕΚ Α' 154/92) και αντικαταστάθηκε με το άρθρο 1 παρ. 2α του Ν. 2469/97 (ΦΕΚ Α' 28/97).
6. Την αριθ. 2850/18-4-2000 Κοινή Απόφαση του Πρωθυπουργού και του Υπουργού Υγείας και Πρόνοιας "Ανάθεση αρμοδιοτήτων στους Υφυπουργούς Υγείας και Πρόνοιας Χριστίνα Σπυράκη και Δημήτριο Θάνο" (ΦΕΚ Β' 565/2000).
7. Το γεγονός ότι από τις διατάξεις του παρόντος Π.Δ/τος δεν προκαλείται δαπάνη σε βάρος του Κρατικού Προϋπολογισμού και των Ασφαλιστικών Οργανισμών.
8. Την αριθμ. 296/2000 Γνωμοδότηση του Συμβουλίου της Επικρατείας μετά από πρόταση του Υφυπουργού Υγείας και Πρόνοιας, αποφασίζουμε:

Άρθρο 1

Εκτέλεση Υπερήχων

1. Οι υπέρηχοι εκτελούνται:
 - α) Από τους Ακτινοδιαγνώστες, Ακτινοθεραπευτές - Ογκολόγους, για το σύνολο των υπό εξέταση οργάνων ή ιστών.
 - β) Από τους ειδικούς γιατρούς οι οποίοι έχουν το δικαίωμα να προβαίνουν σε εξέταση των οργάνων της ειδικότητας τους μετά από δμηνη εκπαίδευση, μετά τη λήψη της ειδικότητας. Η άδεια εκτέλεσης υπερήχων της περίπτωσης 1 β. αποκτάται κατόπιν εξετάσεων ενώπιον τριμελούς Επιτροπής.
 Η Επιτροπή συγκροτείται με απόφαση του Υπουργού Υγείας και Πρόνοιας και αποτελείται

από ένα γιατρό Ακτινοδιαγνωστικής ο οποίος προεδρεύει και δύο γιατρούς της αντίστοιχης ειδικότητας που έχουν άδεια εκτέλεσης υπερήχων.

2. α. Οι Καρδιολόγοι μπορούν να εκτελούν διαθωρακικά υπερηχογραφήματα DOPPLER καρδιάς και αορτικού τόξου, εφόσον έχουν εκπαιδευτεί 5 μήνες κατά τη διάρκεια της ειδίκευσης τους για λήψη ειδικότητας Καρδιολογίας.

Η σχετική άδεια εκτέλεσης υπερήχων χορηγείται χωρίς εξετάσεις.

β. Για τις νεότερες τεχνικές, εκτός των ανωτέρω (ECHO STRESS, COLOR KINESIS, DOPPLER TISSUE, IMAGING, HARMONICS) απαιτείται εξάμηνη εκπαίδευση μετά τη λήψη της ειδικότητας σε αναγνωρισμένα ειδικά Κέντρα. Ειδικότερα για μεν την διοισοφάγειο ηχοκαρδιογραφία, απαιτείται όπως ο εκπαιδευόμενος καρδιολόγος πραγματοποιήσει τουλάχιστον 25 εισαγωγές του γαστροσκοπίου υπό την επίβλεψη γαστρεντερολόγου ή ηχοκαρδιογραφιστού και να συμμετάσχει και γνωματεύσει σε τουλάχιστον 50 εξετάσεις διοισοφάγειας ηχοκαρδιογραφίας υπό την επίβλεψη του Διευθυντού του εργαστηρίου, δια δε την δυναμική ηχοκαρδιογραφία (με κόπωση ή φαρμακευτική) και την ενδο-στεφανιαία υπερηχογραφία θα πρέπει να συμμετάσχει στη διενέργεια τουλάχιστον 50 εξετάσεων και στην ερμηνεία τουλάχιστον 100 εξετάσεων αντιστοίχως.

Αναφορικά δε προς τις νεότερες τεχνικές COLOR KINESIS, DOPPLER, TISSUE IMAGING, HARMONICS θα πρέπει να συμμετάσχει και να γνωματεύσει σε συνολικά εκατό (100) εξετάσεις.

Οι καρδιολογικές μονάδες που δύνανται να εκπαιδεύσουν καρδιολόγους στις νεότερες τεχνικές πρέπει να εκπληρώνουν τις προϋποθέσεις του άρθρου 3 του παρόντος και επιπρόσθετα στην καρδιολογική μονάδα να λειτουργεί αιμοδυναμικό εργαστήριο.

Η σχετική άδεια εκτέλεσης υπερήχων χορηγείται κατόπιν εξετάσεων ενώπιον της ανωτέρω τριμελούς Επιτροπής.

3. Όσοι γιατροί με Ειδικότητα Ακτινοδιαγνωστικής, Ακτινοθεραπευτικής-Ογκολογίας και Καρδιολογίας δεν έχουν εκπαιδευτεί στους υπερήχους κατά τη διάρκεια της ειδίκευσης τους, υποχρεούνται σε 6μηνη εκπαίδευση προκειμένου να έχουν το δικαίωμα εκτέλεσης υπερήχων.
4. Γιατροί με τις κάτωθι ιατρικές ειδικότητες δεν εκτελούν υπερήχους: Πνευμονολογία-Φυματιολογία, Αλλεργιολογία, Δερματολογία-Αφροδισιολογία, Ιατροδικαστική, Νευροχειρουργική, Πλαστική Χειρουργική, Ρευματολογία, Ιατρική της Εργασίας, Φυσική Ιατρική και Αποκατάσταση.

Άρθρο 2

Προσδιορισμός των οργάνων για κάθε ιατρική ειδικότητα για εκτέλεση υπερήχων.

- Ακτινολόγοι-Παιδίατροι: μπορούν να εκτελούν υπερηχογραφήματα για το σύνολο των οργάνων.
- Αγγειοχειρουργοί: μπορούν να εκτελούν υπερηχογραφήματα αγγείων (αρτηριών φλεβών).
- Γαστρεντερολόγοι: μπορούν να εκτελούν υπερηχογραφήματα ήπατος-σπληνός-παγκρέατος-χοληφόρων καθώς και ενδοσκοπική υπερηχογραφία των οργάνων αυτών.
- Μαιευτήρες-Γυναικολόγοι: μπορούν να εκτελούν υπερηχογραφήματα έσω γεννητικών οργάνων και παρακολούθησης κύησης.
- Καρδιολόγοι: μπορούν να εκτελούν υπερηχογραφήματα καρδιάς και αορτικού τόξου καθώς και διοισοφαγικά.
- Παθολόγοι-Χειρουργοί-Γενικοί Γ'ιατροί: μπορούν να εκτελούν υπερηχογραφήματα για το σύνολο των οργάνων της κοιλιακής χώρας.

Τα όργανα της κοιλιακής χώρας είναι:

- *"Περιτοναϊκή κοιλότητα"*
 - *Κοιλιακή μοίρα οισοφάγου*
 - *Στόμαχος - "δωδεκαδάκτυλο"*
 - *Α. έντερο*
 - *Π.έντερο*
 - *Ήπαρ*
 - *Σπλην*
 - *Μήτρα-σάλπιγγες-ωοθήκες*
 - *"Έξωπεριτοναϊκά όργανα κοιλίας"*
 - *Πάγκρεας*
 - *Νεφροί*
 - *Επινεφρίδια*
 - *Ουρητήρες*
 - *Μεγάλα αγγεία*
 - *Ουροδόχος κύστη*
 - *Προστάτης*
 - *Ορθόν*
- Ορθοπαιδικοί: μπορούν να εκτελούν υπερηχογραφήματα μαλακών μορίων και αρθρώσεων άνω-κάτω άκρων και σπονδυλικής στήλης.
 - Ουρολόγοι: μπορούν να εκτελούν υπερηχογραφήματα νεφρών-κύστεως-προστάτου
 - Νεφρολόγοι: μπορούν να εκτελούν υπερηχογραφήματα νεφρών-ουρητήρων-ουροδόχου κύστεως.
 - Οφθαλμίατροι: μπορούν να εκτελούν υπερηχογραφήματα για το όργανο του οφθαλμού.
 - Ωτορινολαρυγγολόγοι: μπορούν να εκτελούν υπερηχογραφήματα περιοχής τραχήλου.
 - Ενδοκρινολόγοι: μπορούν να εκτελούν υπερηχογραφήματα θυροειδούς, παραθυροειδούς και

λοιπών ενδοκρινών αδένων.

- Νευρολόγοι: μπορούν να εκτελούν υπερηχογραφήματα διακρανίως
- Ακτινοθεραπευτές-Ογκολόγοι: μπορούν να εκτελούν υπερηχογραφήματα για το σύνολο των υπό εξέταση οργάνων ή ιστών.

Άρθρο 3

Καθορισμός κριτηρίων για την αναγνώριση των Νοσοκομειακών Μονάδων ως κατάλληλων για την εκπαίδευση των γιατρών στους υπερήχους.

1. Η εκπαίδευση στους υπερήχους γίνεται σε Νοσοκομειακές Μονάδες Ακτινολογικά Εργαστήρια Περιφερειακών Γενικών Νοσοκομείων ή Τμήματα που εκτελούν τα αντίστοιχα των ειδικοτήτων υπερηχογραφήματα που πληρούν τις κάτωθι προϋποθέσεις:
 - α) Χορηγούν πλήρη ειδικότητα.
 - β) Εκτελείται ικανός αριθμός εξετάσεων του κάθε αντικειμένου επί ημερησίας βάσεως.
 - γ) Υφίσταται υπεύθυνος της λειτουργίας του Εργαστηρίου του Τμήματος ή της Μονάδας ο οποίος να διαθέτει ανάλογη εμπειρία σε εργαστήριο υπερήχων αντίστοιχο με την ειδικότητα του και να έχει άδεια εκτέλεσης υπερήχων. Αναγκαία, επίσης, θεωρείται η στελέχωση του εργαστηρίου με εξειδικευμένο προσωπικό εφόσον τούτο είναι δυνατό.
 - δ) Υπάρχει αρχείο εξετάσεων.
 - ε) Το τμήμα διαθέτει τακτική εκπαιδευτική δραστηριότητα, ανά εβδομάδα και ανά μήνα, ενασχόλησης με τους υπερήχους.
 - στ) Τα μηχανήματα υπερήχων είναι εγκατεστημένα κατ' αρχήν στο Ακτινολογικό Εργαστήριο για να εξυπηρετούν πολλαπλές χρήσεις αντίστοιχα με την ειδικότητα των Νοσοκομείων, εκτός των μηχανημάτων των Χειρουργικών, Καρδιολογικών και Γυναικολογικών μονάδων λόγω της ιδιαιτερότητάς τους.
Έχουν χρήση των μηχανημάτων οι εκτελούντες την βιμηνή επιπλέον της ειδικότητας εκπαίδευση.
 - ζ) Η εκπαιδευτική Μονάδα, Τμήμα ή Εργαστήριο, με ευθύνη του Δ/ντή υποχρεούται να εξασφαλίζει τη συμμετοχή του εκπαιδευόμενου στις υπερηχογραφικές πράξεις (κυρίως εκτέλεση και διάγνωση) με ελάχιστο αριθμό ανά μήνα εκπαίδευσης τα 30 υπερηχογραφήματα ανά εκπαιδευόμενο.
2. Ο εκπαιδευόμενος οφείλει να συμμετέχει ανελλιπώς στο πρόγραμμα εκτέλεσης των υπερηχοτομογραφιών και μετά το πέρας της εκπαίδευσης του λαμβάνει πιστοποιητικό στο οποίο αναγράφεται πλήρως η δραστηριότητα του και ο αριθμός των πράξεων στις οποίες συμμετείχε.

3. Με απόφαση του Υπουργού Υγείας και Πρόνοιας, μετά από γνώμη της Επιτροπής Εκπαίδευσης και Μετεκπαίδευσης του Κ.Ε.Σ.Υ., αναγνωρίζονται οι νοσοκομειακές μονάδες που πληρούν τις ανωτέρω προϋποθέσεις ως κατάλληλες για την εκπαίδευση των ειδικευμένων γιατρών στους υπερήχους και καθορίζεται ο αριθμός των (ανώτερο) γιατρών που μπορούν να εκπαιδευθούν στις μονάδες αυτές. 4. Οι γιατροί για την βιμηνη εκπαίδευση στους υπερήχους θα τοποθετούνται ως άμισθοι υπεράριθμοι με απόφαση του Υπουργού Υγείας και Πρόνοιας. Η τοποθέτηση θα γίνεται βάσει της σειράς προτεραιότητας των αιτιάσεων των ενδιαφερομένων γιατρών.

Άρθρο 4

Μεταβατικές διατάξεις

- α. Η άδεια εκτέλεσης υπερήχων χορηγείται, χωρίς εξετάσεις, σε Καρδιολόγους γιατρούς οι οποίοι έχουν εκπαιδευτεί στους υπερήχους κατά τη διάρκεια της ειδίκευσης τους, μέχρι τη δημοσίευση του παρόντος Δ/τος.
- β. Η άδεια εκτέλεσης υπερήχων χορηγείται κατόπιν εξετάσεων σε γιατρούς λοιπών ειδικοτήτων οι οποίοι έχουν συμπληρώσει μέχρι τη δημοσίευση του παρόντος Δ/τος, εξάμηνη εκπαίδευση στους υπερήχους.

Άρθρο 5

Ειδικές διατάξεις:

- α. Οι ιατροί που έχουν ήδη αποκτήσει άδεια εκτέλεσης υπερηχογραφήματων της ειδικότητας τους, μπορούν να εκτελούν υπερηχογραφήματα μόνο της ειδικότητας τους, σύμφωνα με τα αναφερόμενα στο άρθρο 2 του παρόντος Δ/γματος.
- β. Οι άδειες εκτέλεσης υπερηχογραφήματων στις αγγειολογικές παθήσεις παύουν να ισχύουν από της δημοσίευσης του παρόντος Δ/γματος. γ. Από τη δημοσίευση του παρόντος Δ/γματος παύει να ισχύει κάθε αντίθετη διάταξη.
- Στον Υφυπουργό Υγείας και Πρόνοιας αναθέτουμε τη δημοσίευση και εκτέλεση του παρόντος Δ/τος.

Αθήνα 7 Σεπτεμβρίου 2000

Ο Πρόεδρος της Δημοκρατίας

Ο Υφυπουργός Υγείας και Πρόνοιας